

# Monteringsanvisning

## elfa® Backstativ

### Basverktyg och utrustning för montering

Läs hela instruktionen noga innan monteringen.

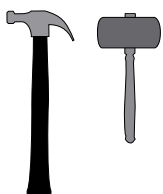

Hammare eller gummiklubba



Träbitar eller dyl. för att skydda golvet.

### Komponenter elfa® Backstativ

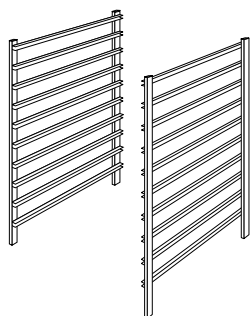

Gavelpar

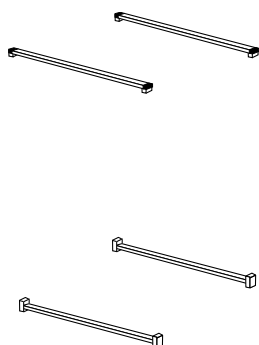

Tvärstag, grundsats

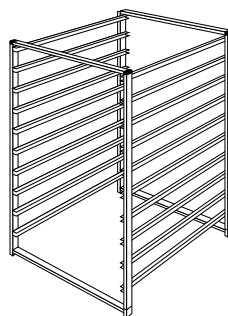

Backstativ

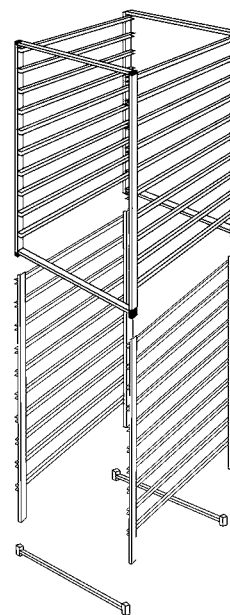

Påbyggnadssats för att kombinera backstativ med samma bredd

### Montera stativgavlar och tvärstag



Använd gavlar av samma höjd och djup.



Placera gavlarna stående mot varandra.



Montera ihop gavlar med tvärstag.



Variera stativhöjder genom att kombinera olika stativ.

## Montera stativgavlar och tvärstag, fortsättning

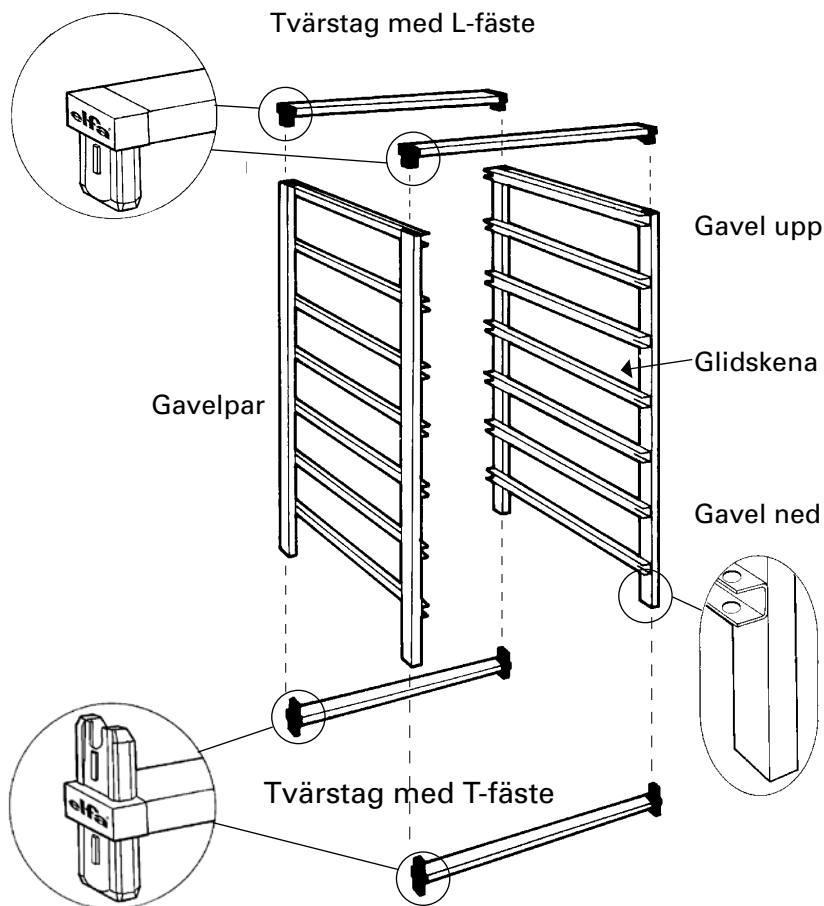

1. Knacka i de båda tvärstagen med T-fäste i botten på de båda gavlarna. Vänd på stativet. Det är viktigt att glidskenorna placeras mot varandra, dvs inåt.
2. Knacka i de båda tvärstagen med L-fäste på stativet.
3. Skjut in backarna i stativet.

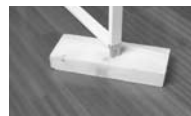

Använd träbitar eller dyl. för att skydda golvet under monteringen.



Montera stativfötter för att skydda golvet.

## Bygg på backstativet på höjden

Backstativets höjd varierar genom att kombinera backstativ med samma bredd.

En detaljerad monteringsanvisning följer produkterna.

1. Ett backstativ består av ett par gavlar och ett set tvärstag, grundsets. Montera ihop enligt ovan.
2. När du bygger till på höjden används ytterligare ett par gavlar och en påbyggnadssats tvärstag. Vid monteringen används inte tvärstagen med L-fäste.
3. Placera toppstativet på bottenstativet enligt bilden. Fäst ihop backstativen genom att knacka med en gummiklubba på toppstativets hörn tills det är ordentligt förankrat i bottenstativet.

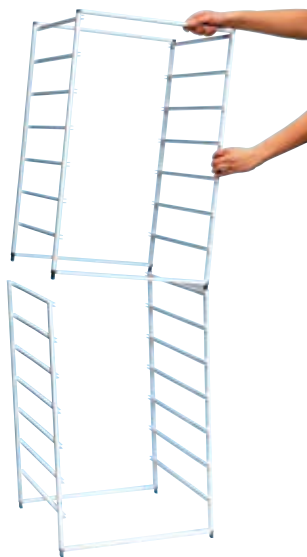

Stativen finns i tre olika höjder: 440, 740 och 1040 mm. Möjligheterna att bygga på ditt backstativ är obegränsade.

