

WZ115050, WZ115100, WZ45ST WZ90ST, WZ115030SP

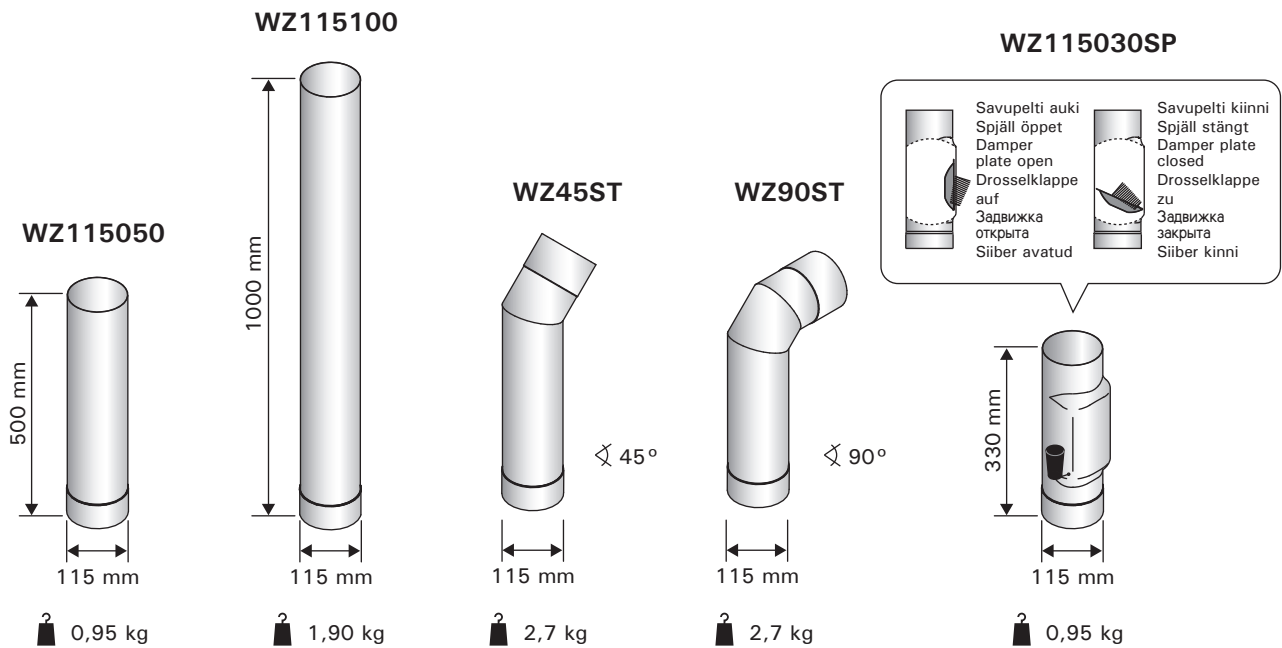

Suojaetäisyydet Säkerhetsavstånd Safety distances Sicherheitsabstände Безопасные расстояния Ohutuskaugused

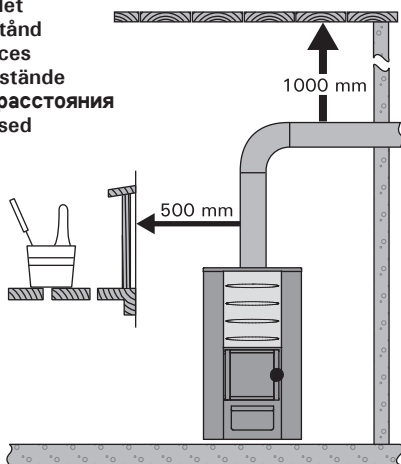

Savuputki kuumenee tulisijaa lämmitettäessä huomattavasti. Jos putki asennetaan paikkaan, jossa siihen voi vahingossa koskea, se tulee suojata esim. teräsverkolla. Suojaus ei saa vaikuttaa ilman vaihtumiseen putken ympärillä.

Rökröret uppvärms betydligt vid eldning i eldstaden. Om rökröret installeras på en plats där man kan komma av misstag i kontakt med den, ska den skyddas tex. med stål nät. Skyddet får inte hindra luftcirkulationen omkring röret.

When the fireplace is used a considerable heating takes place. In case the smoke pipe is installed so that it can be accidentally touched, it should be protected with e.g. steel mesh. The protection should not interfere with the ventilation around the pipe.

Bei der Verwendung des Kamins entsteht eine beträchtliche Hitze. Wird der Schornstein so montiert, dass eine unbeabsichtigte Berührung geschehen kann, muss dies beispielsweise mit einem Stahlnetz verhindert werden. Dieser Schutz darf allerdings nicht die Belüftung des Rohres beeinträchtigen.

При использовании топка сильно нагревается. Если дымовая труба установлена так, что допускает случайное касание, то она должна быть защищена, например, стальной сеткой. Защита не должна мешать циркуляции воздуха вокруг трубы.

Kamina kasutamisel tekib märkimisväärne kuumenemine. Kui suitsutoru on paigaldatud selliselt, et seda on võimalik kogemata puudutada, tuleb seda kaitsta näiteks terasvõrguga. Kaitse ei tohiks siiski takistada toru ümber toimuvat ventilatsiooni.

Savuputkien liittäminen

Tiivistä liitokset tulenkäytävällä massalla, jonka lämmönkesto on vähintään 1000 °C. Noudata tiivistysaineen käyttöohjetta.

Anslutning av rökrör

Tät anslutningarna med en fogmassa som tål minst 1000 °C. Följ anvisningarna för fogmassan.

Connecting the smoke pipes

Seal the joints with fire proof intumescent sealant with a temperature resistance of at least 1000 °C. Follow instructions provided with the sealant.

Anschluss der Ofenrohre

Die Verbindungsstellen müssen mit feuerfester Masse abgedichtet werden, die eine Hitzeverträglichkeit von mindestens 1000 °C hat. Befolgen Sie die Anwendungsanleitung der Abdichtungsmasse.

Соединение дымовых труб

Укрепите соединения огнестойким саморасширяющимся герметиком с температурной стойкостью не менее 1000 °C. Руководствуйтесь инструкцией, поставляемой с герметиком.

Suitsutorude ühendamine

Tihendage ühendused tulekindla tulekaitsetihendiga, mille temperatuuritaluvus on vähemalt 1000 °C. Järgige tihendi juhiseid.

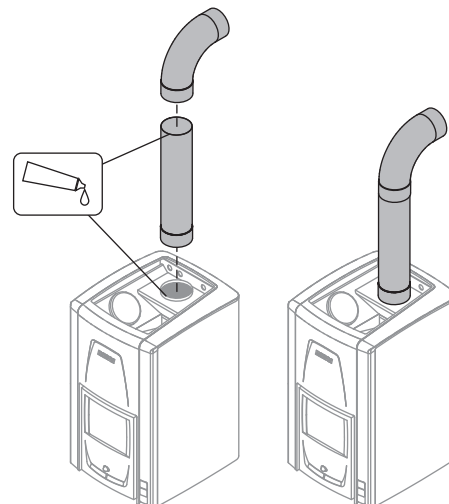

WZ115050, WZ115100, WZ115030SP

 0809-CPR-1213
Harvia Oy, PL 12, 40951 Muurame, Finland 09
<p style="text-align: center;">EN 1856-2 Savuputki/Rökrör Yksiseinäminen/Envväggig T600 - N1 - VmL20070 - G500*/1000† Puristuslujuus/Kompressionshållfasthet Maksimikuorma: 40 kg/ Maximibelastning: 40 kg Virtausvastus/Flödesmotstånd NPD Nokipalonkestävä/Resistens mot soteld Kyllä/Ja Taivutuslujuus/Böjhallfasthet Vetolujuus: 35 kg (liitokset 0 kg)/ Draghållfasthet: 35 kg (anslutningar 0 kg) Jäätymis-sulamiskestävyys/ Resistens mot frysnings-upptining Kyllä/Ja</p>

Savuputki/Rökrör EN 1856-2 - T600 - N1 - D - VmL20070 - G500*/1000†

Tuotteen kuvaus Produktbeskrivning							
Tuotestandardin numero Produktstandardens nummer							
Lämpötilaluokka (tulisijan nimellinen savukaasulämpötila max. 600 °C) Temperaturklass (eldstadens nominella maxvärde för rökgastemperatur 600 °C)							
Paineluokka (N1: alipaineinen piippu) Tryckklass (N1: skorsten med undertryck)							
Tiivistymän (kondenssin) kestävyysluokka (D: kuivat käyttöolosuhteet, savukaasun lämpötila on yli veden kastepiste) Kondensatens resistensklass (D: torra användningsomständigheter, rökgasens temperatur över vattnets daggpunkt)							
Korroosionkestävyysluokka (Vm-L20: perustuu materiaalin luokitukseen AISI304) (070: savuputken seinämävahvuus) Korrosionsresistensklass (Vm-L20: baserad på materialklassificering AISI304) (070: rökrörets väggjocklek)							
Nokipalonkestävyysluokka (G: nokipalonkestävä) ja etäisyys palaviin materiaaleihin (500 mm seinään ja 1000 mm kattoon) Resistensklass för soteld (G: soteldsresistent) och avstånd till brännbart material (500 mm till vägg och 1000 mm till tak)							

NPD = ominaisuutta ei ole määritetty/ingen egenskap har fastställts

 0809-CPR-1213
Harvia Oy, PL 12, 40951 Muurame, Finland 09
<p style="text-align: center;">EN 1856-2 Smoke pipe/Rauchrohr Single-wall/Einlagig T600 - N1 - VmL20070 - G500*/1000† Compressive strength/Druckfestigkeit Maximum load: 40 kg/ Belastungsgrenze: 40 kg Flow resistance/Strömungswiderstand NPD Sootfire resistance/Rußbrandbeständigkeit Yes/Ja Flexural strength/Biegefestigkeit Tensile strength: 35 kg (joints 0 kg)/ Reißfestigkeit: 35 kg (Verbindungen 0 kg) Freeze thaw resistance/ Frost-Tauwetter-Widerstand Yes/Ja</p>

Smoke pipe/Rauchrohr EN 1856-2 - T600 - N1 - D - VmL20070 - G500*/1000†

Product description Produktbeschreibung							
Standard number Standardnummer							
Temperature class (max. nominal chimney gas temperature of fireplace 600 °C) Temperaturstufe (max. nominale Rauchfang-Gastemperatur des Kamins 600 °C)							
Pressure class (N1: low pressure chimney) Druckstufe (N1: Niederdruck-Rauchfang)							
Condensate (condensation) resistance rating (D: dry operating conditions, chimney gas temperature is above water condensation level) Widerstandsklassifizierung gegen Kondensat (Kondensation) (D: trockene Betriebsbedingungen, Rauchfang-Gastemperatur liegt über der Wasserkondensationsstufe)							
Corrosion resistance (Vm-L20: based on the material rating AISI304) (070: thickness of smoke pipe walling) Korrosionsbeständigkeit (Vm-L20: basierend auf Materialklassifizierung AISI304) (070: Dicke der Rauchrohrwand)							
Sootfire resistance (G: sootfire resistant) and distance to combustible material (500 mm to walls/1000 mm to ceiling) Rußbrandbeständigkeit (G: rußbrandbeständig) und Abstand zu brennbarem Material (500 mm zu Wände/1000 mm zur Decke)							

NPD = no performance determined/Keine Leistung bestimmt

 0809-CPR-1213
Harvia Oy, PL 12, 40951 Muurame, Finland 09
<p style="text-align: center;">EN 1856-2 Дымовая труба/Suitsutoru Одностенная/Ühekordne sein T600 - N1 - VmL20070 - G500*/1000† Прочность при сжатии/Survetugevus Максимальная нагрузка 40 кг/ Suurim koormus: 40 kg Спротивление потоку/Voolutakistus NPD Стойкость к прогоранию/Тahmapõlemiskindlus Устойчив/Jah Прочность при изгибе/Paindetugevus Прочность при растяжении: 35 кг (соединения 0 кг)/ Tõmbetugevus: 35 kg (ühendused 0 kg) Стойкость к циклу «заморозание-оттаивание»/ Külmatsüklikindlus Устойчив/Jah</p>

Дымовая труба/Suitsutoru EN 1856-2 - T600 - N1 - D - VmL20070 - G500*/1000†

Описание изделия Tootekirjeldus							
Номер стандарта изделия Standardi number							
Тепловой класс (номинальная температура дымовых газов макс. 600 °C) Temperatuuritase (max. minimaalne korstna gaasitemperatuur tulekoldes 600 °C)							
Класс давления (N1: дымоход низкого давления) Survetase (N1: madalsurvekorsten)							
Класс устойчивости к конденсату (D: сухие условия, температура дымовых газов превышает точку конденсации воды) Kondensaaditakistus (D: kuivad tööttingimused, korstna gaasitemperatuur on vee kondensatsioonitasemest kõrgem)							
Класс устойчивости к коррозии (Vm-L20: основан на классификации материалов AISI304) (070: толщина стенки трубы дымохода) Korrosioonikindlus (Vm-L20: põhineb materjaliklassil AISI304) (070: suitsutoru seina paksus)							
Класс устойчивости к прогоранию (G: устойчив) и расстояние до воспламеняющихся материалов (500 мм до стен/1000 мм до потолка) Tahmapõlemiskindlus (G: tahmapõlemiskindel) ja kaugus süttivast materjalist (500 mm seinadeni/1000 mm laeni)							

NPD = не нормируется/näitaja ei ole kindlaks määratud

WZ45ST, WZ90ST

 1004-CPR-A004/2015
Harvia Oy, PL 12, 40951 Muurame, Finland 09
EN 1856-2 Savuputki/Rökrör Yksiseinäminen/Envväggig DN (80- 180) T600-N2- D-VmL99060-G550M Puristuslujuus/Kompressionshållfasthet Maksimikuorma: 23 m/ Maximibelastning: 23 m Virtausvastus/Flödesmotstånd DIN EN 13384-1 Nokipalonkestävä/Resistens mot soteld Kyllä/Ja Taivutuslujuus/Böjehållfasthet Vetolujuus: NPD/ Draghållfasthet: NPD Jäätymis-sulamiskestävyys/ Resistens mot frysnings-upptining Kyllä/Ja

Savuputki/Rökrör EN 1856-2 - T600 - N2 - D - VmL99060 - G550M	
Tuotteen kuvaus Produktbeskrivning	
Tuotestandardin numero Produktstandardens nummer	
Lämpötilaluokka (tulisiijan nimellinen savukaasulämpötila max. 600 °C) Temperaturklass (eldstadens nominella maxvärde för rökgastemperatur 600 °C)	
Paineluokka Tryckklass	
Tiivistymän (kondenssin) kestävyysluokka (D: kuivat käyttöolosuhteet, savukaasun lämpötila on yli veden kastepisteen) Kondensatens resistensklass (D: torra användningsomständigheter, rökgasens temperatur över vattnets daggpunkt)	
Korroosionkestävyysluokka (Vm-L99: korroosiotestattu) (O60: savuputken min. seinämävahvuus) Korrosionsresistensklass (Vm-L99: testad mot korrosion) (O60: rökrörets min. vägg tjocklek)	
Nokipalonkestävyysluokka (G: nokipalonkestävä) ja etäisyys palaviin materiaaleihin (550 mm) Resistensklass för soteld (G: soteldsresistent) och avstånd till brännbart material (550 mm)	

NPD = ominaisuutta ei ole määritetty/ingen egenskap har fastställts

 1004-CPR-A004/2015
Harvia Oy, PL 12, 40951 Muurame, Finland 09
EN 1856-2 Smoke pipe/Rauchrohr Single-wall/Einlagig DN (80- 180) T600-N2- D-VmL99060-G550M Compressive strength/Druckfestigkeit Maximum load: 23 m/ Belastungsgrenze: 23 m Flow resistance/Strömungswiderstand DIN EN 13384-1 Sootfire resistance/Rußbrandbeständigkeit Yes/Ja Flexural strength/Biegefestigkeit Tensile strength: NPD / Reißfestigkeit: NPD Freeze thaw resistance/ Frost-Tauwetter-Widerstand Yes/Ja

Smoke pipe/Rauchrohr EN 1856-2 - T600 - N2 - D - VmL99060 - G550M	
Product description Produktbeschreibung	
Standard number Standardnummer	
Temperature class (max. nominal chimney gas temperature of fireplace 600 °C) Temperaturstufe (max. nominale Rauchfang-Gastemperatur des Kamins 600 °C)	
Pressure class Druckstufe	
Condensate (condensation) resistance rating (D: dry operating conditions, chimney gas temperature is above water condensation level) Widerstandsklassifizierung gegen Kondensat (Kondensation) (D: trockene Betriebsbedingungen, Rauchfang-Gastemperatur liegt über der Wasserkondensationsstufe)	
Corrosion resistance (Vm-L99: tested against corrosion) (O60: min. thickness of smoke pipe walling) Korrosionsbeständigkeit (Vm-L99: Korrosionsbeständigkeit geprüft) (O60: min. Dicke der Rauchrohrwand)	
Sootfire resistance (G: sootfire resistant) and distance to combustible material (550 mm) Rußbrandbeständigkeit (G: rußbrandbeständig) und Abstand zu brennbarem Material (550 mm)	

NPD = no performance determined/Keine Leistung bestimmt

 1004-CPR-A004/2015
Harvia Oy, PL 12, 40951 Muurame, Finland 09
EN 1856-2 Дымовая труба/Suitsutoru Одностенная/Ühekordne sein DN (80- 180) T600-N2- D-VmL99060-G550M Прочность при сжатии/Survetugevus Максимальная нагрузка 23 м/ Suurim koormus: 23 m Сопrotивление потоку/Voolutakistus DIN EN 13384-1 Стойкость к прогоранию/Tahmapõlemiskindlus Устойчив/Jah Прочность при изгибе/Paindetugevus Прочность при растяжении: NPD/ Tõmbetugevus: NPD Стойкость к циклу «замерзание-оттаивание»/ Kül matsüklitakistus Устойчив/Jah

Дымовая труба/Suitsutoru EN 1856-2 - T600 - N2 - D - VmL99060 - G550M	
Описание изделия Tootekirjeldus	
Номер стандарта изделия Standardi number	
Тепловой класс (номинальная температура дымовых газов макс. 600 °C) Temperatuuritase (max. nominaalne korstna gaasitemperatuur tulekoldes 600 °C)	
Класс давления Survetase	
Класс устойчивости к конденсату (D: сухие условия, температура дымовых газов превышает точку конденсации воды) Kondensaaditakistus (D: kuivad töötingimused, korstna gaasitemperatuur on vee kondensatsioonitasemest kõrgem)	
Класс устойчивости к коррозии (Vm-L99: проверен на коррозию) (O60: мин. толщина стенки трубы дымохода) Korrosioonikindlus (Vm-L99: korrosioonikindlus testitud) (O60: suitsutoru min. sein paksus)	
Класс устойчивости к прогоранию (G: устойчив) и расстояние до воспламеняющихся материалов (550 мм) Tahmapõlemiskindlus (G: tahmapõlemiskindel) ja kaugus süttivast materjalist (550 mm)	

NPD = не нормируется/näitaja ei ole kindlaks määratud

WZ050M, WZ100M, WZ45M WZ90M, WZ45ML

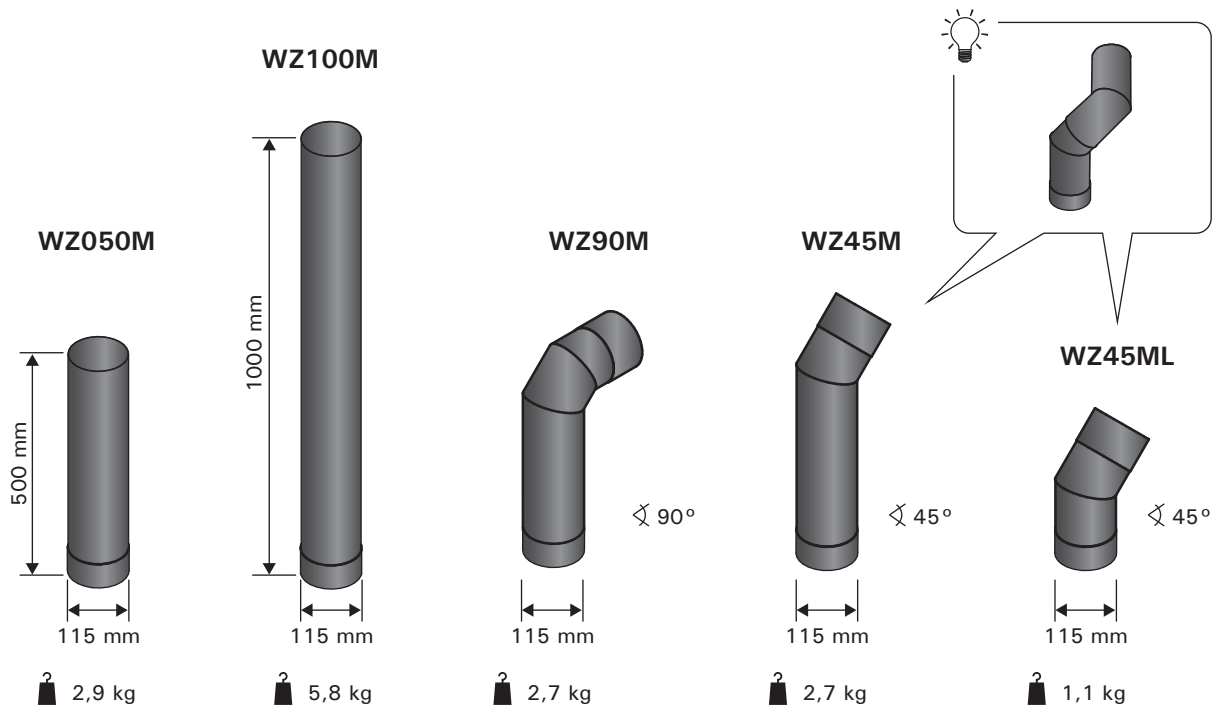

Suojaetäisyydet
Säkerhetsavstånd
Safety distances
Sicherheitsabstände
Безопасные расстояния
Ohutuskaugused

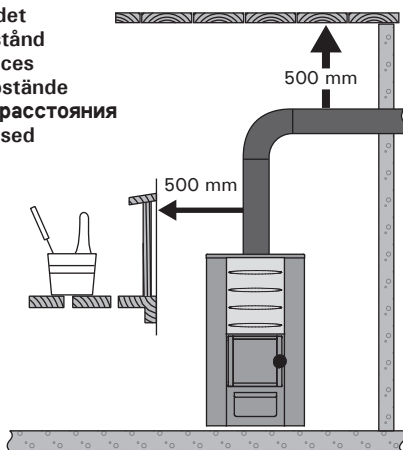

Savuputki kuumenee tulisijaa lämmitettäessä huomattavasti. Jos putki asennetaan paikkaan, jossa siihen voi vahingossa koskea, se tulee suojata esim. teräsverkolla. Suojaus ei saa vaikuttaa ilman vaihtumiseen putken ympärillä.

Rökröröt uppvärms betydligt vid eldning i eldstaden. Om rökröröt installeras på en plats där man kan komma av misstag i kontakt med den, ska den skyddas tex. med stålät. Skyddet får inte hindra luftcirkulationen omkring röret.

When the fireplace is used a considerable heating takes place. In case the smoke pipe is installed so that it can be accidentally touched, it should be protected with e.g. steel mesh. The protection should not interfere with the ventilation around the pipe.

Bei der Verwendung des Kamins entsteht eine beträchtliche Hitze. Wird der Schornstein so montiert, dass eine unbeabsichtigte Berührung geschehen kann, muss dies beispielsweise mit einem Stahlnetz verhindert werden. Dieser Schutz darf allerdings nicht die Belüftung des Rohres beeinträchtigen.

При использовании топка сильно нагревается. Если дымовая труба установлена так, что допускает случайное касание, то она должна быть защищена, например, стальной сеткой. Защита не должна мешать циркуляции воздуха вокруг трубы.

Kamina kasutamisel tekib märkimisväärne kuumenemine. Kui suitsutoru on paigaldatud selliselt, et seda on võimalik kogemata puudutada, tuleb seda kaitsta näiteks terasvõrguga. Kaitse ei tohiks siiski takistada toru ümber toimuvat ventilatsiooni.

WZ050M, WZ100M, WZ45M, WZ45ML, WZ90M

 1004-CPR-A-0020.1/2017
Harvia, PL 12, 40951 Muurame, Finland 18
<p style="text-align: center;">EN 1856-2 Savuputki/Rökrör Yksiseinämäinen/Enväggig T600 - N1 - D - Vm - L01200 - G500M Puristuslujuus/Kompressionshållfasthet NPD Virtausvastus/Flödesmotstånd NPD Nokipalonkestävyä/Resistens mot soteld Kyllä/Ja Taivutuslujuus/Böjhållfasthet NPD Jäätymis-sulamiskestävyys/ Resistens mot frysning-upptining Kyllä/Ja</p>

Savuputki/Rökrör EN 1856-2 - T600 - N1 - D - VmL01200 - G500M

Tuotteen kuvaus
Produktbeskrivning

Tuotestandardin numero
Produktstandardens nummer

Lämpötilaluokka (tulisijan nimellinen savukaasulämpötila max. 600 °C)
Temperaturklass (eldstadens nominella maxvärde för rökgastemperatur 600 °C)

Paineluokka (N1: alipaineinen piippu)
Tryckklass (N1: skorsten med undertryck)

Tiivistymän (kondenssin) kestävyysluokka (D: kuivat käyttöolosuhteet, savukaasun lämpötila on yli veden kastepiste)
Kondensatens resistensklass (D: torra användningsomständigheter, rökgasens temperatur över vattnets daggpunkt)

Korroosionkestävyysluokka (200: savuputken seinämävahvuus)
Korrosionsresistensklass (200: rökrörrets vägg tjocklek)

Nokipalonkestävyysluokka (G: nokipalonkestävyä) ja etäisyys palaviin materiaaleihin
Resistensklass för soteld (G: soteldsresistent) och avstånd till brännbart material

NPD = ominaisuutta ei ole määritetty/ingen egenskap har fastställts

 1004-CPR-A-0020.1/2017
Harvia, PL 12, 40951 Muurame, Finland 18
<p style="text-align: center;">EN 1856-2 Smoke pipe/Rauchrohr Single-wall/Einlagig T600 - N1 - D - Vm - L01200 - G500M Compressive strength/Druckfestigkeit NPD Flow resistance/Strömungswiderstand NPD Sootfire resistance/Rußbrandbeständigkeit Yes/Ja Flexural strength/Biegefestigkeit NPD Freeze thaw resistance/ Frost-Tauwetter-Widerstand Yes/Ja</p>

Smoke pipe/Rauchrohr EN 1856-2 - T600 - N1 - D - VmL01200 - G500M

Product description
Produktbeschreibung

Standard number
Standardnummer

Temperature class (max. nominal chimney gas temperature of fireplace 600 °C)
Temperaturstufe (max. nominale Rauchfang-Gastemperatur des Kamins 600 °C)

Pressure class (N1: low pressure chimney)
Druckstufe (N1: Niederdruck-Rauchfang)

Condensate (condensation) resistance rating (D: dry operating conditions, chimney gas temperature is above water condensation level)
Widerstandsklassifizierung gegen Kondensat (Kondensation) (D: trockene Betriebsbedingungen, Rauchfang-Gastemperatur liegt über der Wasserkondensationsstufe)

Corrosion resistance (200: thickness of smoke pipe walling)
Korrosionsbeständigkeit (200: Dicke der Rauchrohrwand)

Sootfire resistance (G: sootfire resistant) and distance to combustible material
Rußbrandbeständigkeit (G: rußbrandbeständig) und Abstand zu brennbarem Material

NPD = no performance determined/Keine Leistung bestimmt

 1004-CPR-A-0020.1/2017
Harvia, PL 12, 40951 Muurame, Finland 18
<p style="text-align: center;">EN 1856-2 Дымовая труба/Suitsutoru Одностенная/Ühekordne sein T600 - N1 - D - Vm - L01200 - G500M Прочность при сжатии/Survetugevus NPD Сопротивление потоку/Voolutakistus NPD Стойкость к прогоранию/Tahmapõlemiskindlus Устойчив/Jah Прочность при изгибе/Paindetugevus NPD Стойкость к циклу «заморозание-оттаивание»/ Külmatsüklikindlus Устойчив/Jah</p>

Дымовая труба/Suitsutoru EN 1856-2 - T600 - N1 - D - VmL01200 - G500M

Описание изделия
Tootekirjeldus

Номер стандарта изделия
Standardi number

Тепловой класс (номинальная температура дымовых газов макс. 600 °C)
Temperatuuritase (max. nominaalne korstna gaasitemperatuur tulekoldes 600 °C)

Класс давления (N1: дымоход низкого давления)
Survetase (N1: madalsurvekorsten)

Класс устойчивости к конденсату (D: сухие условия, температура дымовых газов превышает точку конденсации воды)
Kondensaaditakistus (D: kuivad tööttingimused, korstna gaasitemperatuur on vee kondensatsioonitasemest kõrgem)

Класс устойчивости к коррозии (200: толщина стенки трубы дымохода)
Korrosioonikindlus (200: suitsutoru sein paksus)

Класс устойчивости к прогоранию (G: устойчив) и расстояние до воспламеняющихся материалов
Tahmapõlemiskindlus (G: tahmapõlemiskindel) ja kaugus süttivast materjalist

NPD = не нормируется/näitaja ei ole kindlaks määratud