

MA-FS 40

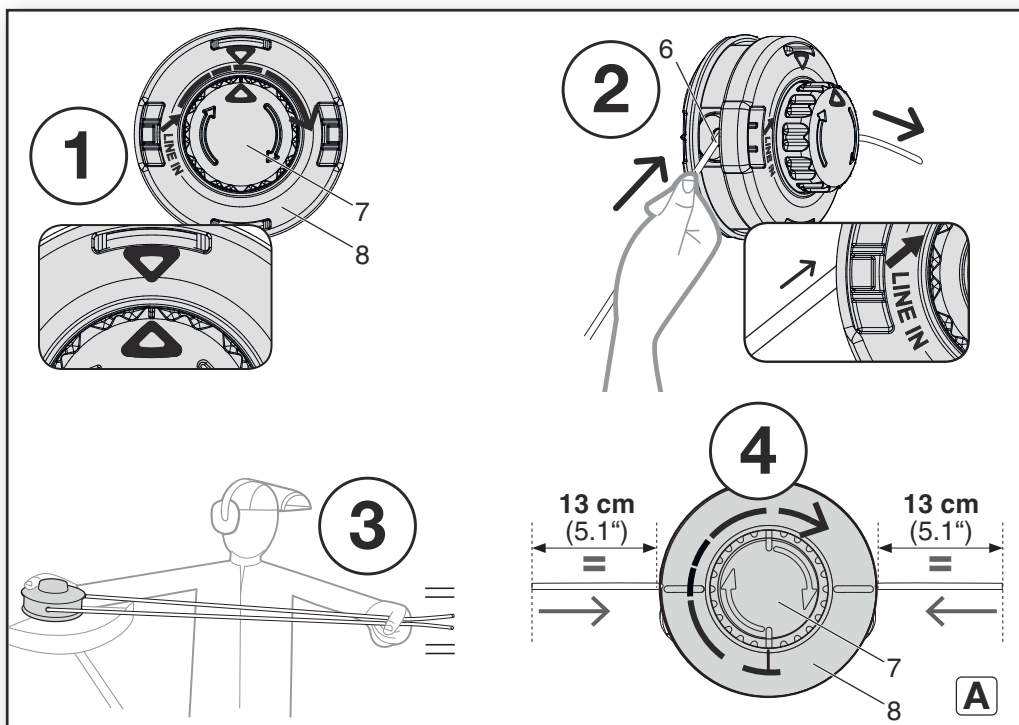

de	Originalbetriebsanleitung	5	no	Original bruksanvisning	74
en	Original instructions	13	da	Original brugsanvisning	81
fr	Notice originale	20	pl	Instrukcja oryginalna	88
nl	Oorspronkelijke gebruiksaanwijzing	28	el	Πρωτότυπο οδηγιών χρήσης	96
it	Istruzioni originali	36	hu	Eredeti használati utasítás	105
es	Manual original	44	ru	Оригинальное руководство по эксплуатации	113
pt	Manual de instruções original	52	uk	Оригінальна інструкція з експлуатації	122
sv	Bruksanvisning i original	60			
fi	Alkuperäiset ohjeet	67			

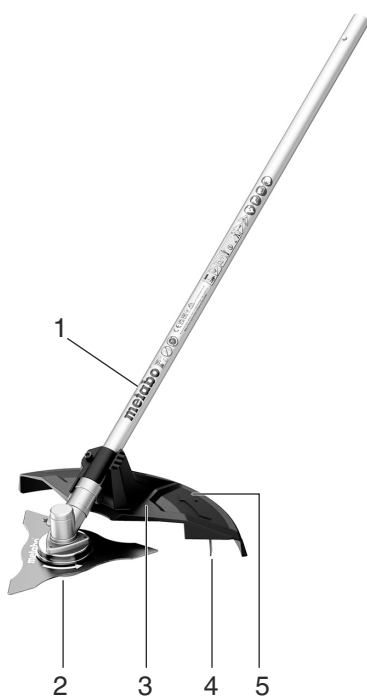

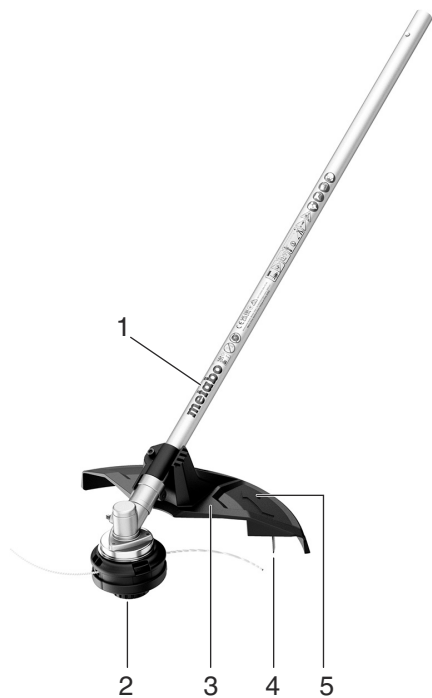
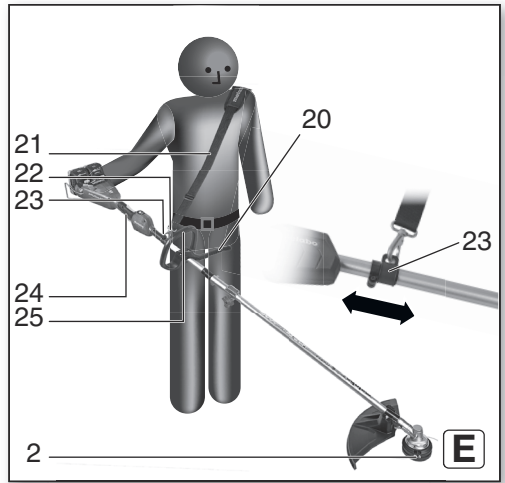
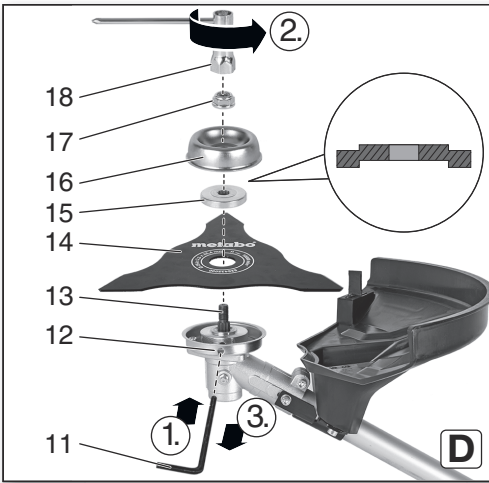
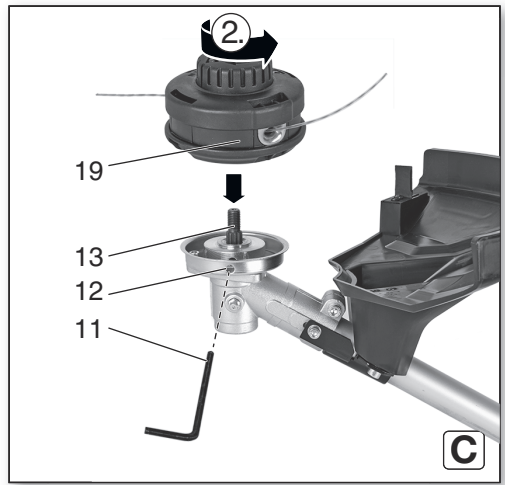
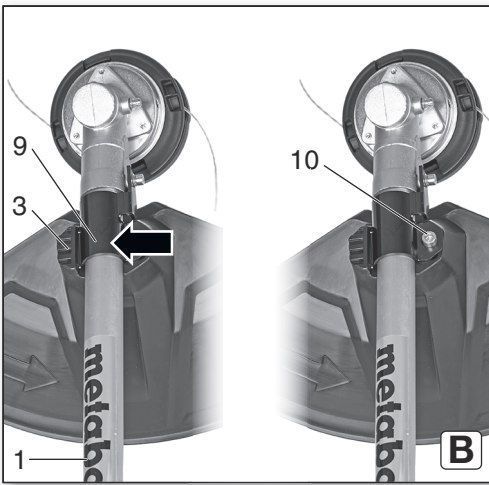



MA 36-18 LTX BL Q & MA-FS 40

*1) Serial Number 01725.. & 01728..

MA-FS 40

Serial Number 01728..

B	cm (in)	40 (15 3/4)	
H	m (in)	4 (157 1/2)	
H_x	mm (in)	2 (0.0625)	
n₀	/min (rpm)	6000	
m	kg (lbs)	1,6 (3.5)	
a_h/K_h	m/s²	3,5 / 1,5	
L_{pA}/K_{pA}	dB(A)	A: 81,7 / 3	B: 82,5 / 3
L_{WA}/K_{WA}	dB(A)	A: 94,57 / 1,03	B: 95,04 / 0,52
L_{WA(M)} *5)	dB(A)	95,6	95,6
L_{WA(G)} *6)	dB(A)	96	

A:



B:



*2) 2006/42/EC, 2000/14/EC, 2014/30/EU, 2011/65/EU

*3) EN 62841-1:2015, EN ISO 11806-1:2011 (partly), EN ISO 11806-1:2022 (partly), EN 50636-2-91:2014, EN ISO 12100:2010, EN IEC 63000:2018

*4) Center for Testing and European Certification Ltd., Industrialna Str.2 post box 131, 6000 Stara Zagora, Bulgaria, Notified Body No. 1871

2022-04-26, Bernd Fleischmann

Direktor Produktentstehung & Qualität (Vice President Product Engineering & Quality)

*7) Metabowerke GmbH - Metabo-Allee 1 - 72622 Nuertingen, Germany

ppa. B.F.

Originalbetriebsanleitung

1. Konformitätserklärung

Wir erklären in alleiniger Verantwortlichkeit: Diese Freischneider-Aufsätze, identifiziert durch Type und Seriennummer in Verbindung mit dem Akku-Multifunktionsantrieb MA-36-18 LTX BL Q *1), entsprechen allen einschlägigen Bestimmungen der Richtlinien *2) und Normen *3). Technische Unterlagen bei *7).

2000/14/EG: Bewertungsverfahren der Konformität gemäß Anhang VI.

Benannte Stelle *4), gemessener Schalleistungspegel *5), garantierter Schalleistungspegel *6), - siehe Seite 4.

2. Bestimmungsgemäße Verwendung

Der Aufsatz MA-FS 40 ist in Kombination mit dem Akku-Multifunktionsantrieb MA 36-18 LTX BL Q bei Verwendung des Fadenkopfes bestimmt für Mäh- und Ausputzarbeiten und bei Verwendung des Dickichtmessers zum Mähen von Gras und zum Auslichten und Beseitigen von zähem, verfilztem Gras, Gestrüpp und Dornenhecken.

Der Freischneider-Aufsatz darf nicht zum Schneiden oder Trimmen von Hecken, Büschen oder anderer Vegetation verwendet werden, bei der sich die Schnittebene nicht parallel zur Oberfläche des Untergrunds befindet.

Verwenden Sie ausschließlich die empfohlenen Schneidköpfe und Schutzeinrichtungen! Die Verwendung von anderen Werkzeugen (z.B. mehrteilige metallische Schneidwerkzeuge mit Schwenkketten und Schlegelmessern oder kreisrunde Sägemesser) kann zu schweren Verletzungen führen.

Der Freischneider-Aufsatz darf beim Arbeiten auf dem Boden aufliegen.

Dieser Freischneider-Aufsatz ist bestimmt zum Anbringen an einem original Metabo Akku-Multifunktionsantrieb mit der Bezeichnung MA 36-18 LTX BL Q.

Nur mit angebrachtem Akku-Multifunktionsantrieb verwenden. **Die Betriebsanleitung des Akku-Multifunktionsantriebs muss beachtet werden.**

Für Schäden durch nicht bestimmungsgemäßen Gebrauch haftet allein der Benutzer.

Allgemein anerkannte Unfallverhütungsvorschriften und Sicherheitshinweise müssen beachtet werden.

3. Allgemeine Sicherheitshinweise



Beachten Sie die mit diesem Symbol gekennzeichneten Textstellen zu Ihrem eigenen Schutz und zum Schutz Ihres Elektrowerkzeugs!



WARNUNG – Zur Verringerung eines Verletzungsrisikos Betriebsanleitung lesen.



WARNUNG – Lesen Sie alle Sicherheitshinweise, Anweisungen, Bildierungen und technischen Daten, mit denen dieses Elektrowerkzeug versehen ist. Versäumnisse bei der Einhaltung der nachfolgenden Anweisungen können elektrischen Schlag, Brand und/oder schwere Verletzungen verursachen.

Bewahren Sie alle Sicherheitshinweise und Anweisungen für die Zukunft auf.

Geben Sie Ihr Elektrowerkzeug nur zusammen mit diesen Dokumenten weiter.

Restrisiken: Auch bei bestimmungsgemäßer Verwendung können beim Arbeiten mit dem Gerät Restrisiken bestehen. Beachten Sie alle Sicherheitshinweise und Anweisungen.

Mögliche Gefährdungen:

- Verletzungen und Sachschäden, die durch herumfliegende Teile verursacht werden.
- Lungenschäden, falls keine geeignete Staubschutzmaske getragen wird.
- Gehörschäden, falls kein geeigneter Gehörschutz getragen wird.
- Gesundheitsschäden, durch Schwingungsemissionen, falls die Maschine über einen langen Zeitraum verwendet wird oder nicht ordnungsgemäß geführt oder gewartet wird.
- Eine längere Exposition gegenüber Vibrationen kann insbesondere bei Personen mit Durchblutungsstörungen zu Verletzungen und neurovaskulären Störungen (auch „Raynaud-Syndrom“ oder „weißer Finger“ genannt) führen. Die Symptome können Hände, Handgelenke und Finger betreffen und äußern sich in Sensibilitätsverlust, Mattheit, Juckreiz, Schmerzen und Verfärbungen oder strukturellen Veränderungen der Haut. Diese Effekte können durch niedrige Umgebungstemperaturen und/oder durch zu festes Greifen der Handgriffe verstärkt werden. Bei Auftreten der Symptome muss die Nutzungsdauer der Maschine verkürzt und ein Arzt aufgesucht werden.

4. Spezielle Sicherheitshinweise

4.1 Sicherheitshinweise für Freischneider

- a) **Verwenden Sie den Freischneider nicht bei schlechtem Wetter, besonders nicht bei Gewitter.** Dies reduziert die Gefahr, von einem Blitz getroffen zu werden.
- b) **Untersuchen Sie den Arbeitsbereich gründlich nach Wildtieren.** Wildtiere können durch die laufende Maschine verletzt werden.
- c) **Untersuchen Sie den Arbeitsbereich gründlich und entfernen Sie alle Steine, Stöcke, Drähte, Knochen und andere Fremdkörper.** Herausgeschleuderte Teile können zu Verletzungen führen.
- d) **Kontrollieren Sie vor dem Gebrauch der Maschine immer, ob das Messer oder der Schneidkopf und die Baugruppe des Messers oder des Schneidkopfs nicht abgenutzt oder**

de DEUTSCH

beschädigt sind. Abgenutzte oder beschädigte Teile erhöhen das Verletzungsrisiko.

e) **Befolgen Sie die Anweisungen zum Wechseln des Zubehörs.** Unzureichend angezogene Muttern oder Schrauben zur Befestigung des Messers können entweder das Messer beschädigen oder dazu führen, dass es sich löst.

f) **Die Nenndrehzahl des Messers muss mindestens der auf der Maschine angegebenen Höchstdrehzahl entsprechen.** Messer, die mit einer höheren Drehzahl als ihrer Nenndrehzahl laufen, können brechen und auseinander fliegen.

g) **Tragen Sie beim Betrieb der Maschine immer Schutzbrille, Gehörschutz, Kopfschutz und Schutzhandschuhe.** Angemessene Schutzausrüstung verringert das Risiko von Verletzungen durch umherfliegende Trümmer oder versehentlichen Kontakt mit dem Schneidfaden oder dem Messer.

h) **Tragen Sie beim Betrieb der Maschine immer Sicherheitsschuhe. Betreiben Sie die Maschine niemals barfuß oder mit offenen Sandalen.** Dadurch vermindern Sie die Gefahr einer Fußverletzung beim Kontakt mit Schneidkopf, Schneidfaden oder Messer in Bewegung.

i) **Tragen Sie beim Betrieb der Maschine immer lange Hosen.** Freiliegende Haut erhöht das Risiko für Verletzungen durch umherfliegende Gegenstände.

j) **Achten Sie darauf, dass Unbeteiligte während des Betriebs der Maschine Abstand halten.** Herausgeschleuderte Teile können zu schweren Verletzungen führen.

k) **Betreiben Sie die Maschine immer mit beiden Händen.** Durch das Halten der Maschine mit beiden Händen vermeiden Sie das Risiko, die Kontrolle über die Maschine zu verlieren.

l) **Halten Sie die Maschine nur an den isolierten Griffflächen, da Schneidfaden oder Messer versteckte Kabel berühren können.** Wenn Schneidfaden oder Messer mit einem spannungsführenden Kabel in Berührung kommen, können freiliegende Metallteile der Maschine unter Spannung gesetzt werden und dem Bediener einen elektrischen Schlag versetzen.

m) **Achten Sie immer auf einen festen Stand und bedienen Sie die Maschine nur am Boden.** Rutschige oder instabile Oberflächen können zu einem Verlust des Gleichgewichts oder der Kontrolle über die Maschine führen.

n) **Betreiben Sie die Maschine nicht auf übermäßig steilen Abhängen.** Damit wird das Risiko vermindert, die Kontrolle zu verlieren, auszurutschen und hinzufallen, was zu Verletzungen führen könnte.

o) **Achten Sie beim Arbeiten an Abhängen auf einen sicheren Stand; arbeiten Sie immer quer zum Abhang, niemals aufwärts oder abwärts, und seien Sie extrem vorsichtig beim Ändern der Arbeitsrichtung.** Damit wird das Risiko vermindert, die Kontrolle zu verlieren,

auszurutschen und hinzufallen, was zu Verletzungen führen könnte.

p) **Halten Sie alle Körperteile vom Messer, Schneidfaden oder Schneidkopf fern, wenn die Maschine in Betrieb ist. Halten Sie alle Körperteile vom Messer, Schneidfaden oder Schneidkopf fern, wenn die Maschine in Betrieb ist.** Ein Moment der Unachtsamkeit bei der Bedienung der Maschine kann zu Verletzungen bei Ihnen oder anderen führen.

q) **Betreiben Sie die Maschine nicht über Hüfthöhe.** Dies hilft, unbeabsichtigten Kontakt mit dem Messer oder Schneidkopf zu vermeiden und ermöglicht eine bessere Kontrolle der Maschine in unerwarteten Situationen.

r) **Achten Sie beim Schneiden von Gestrüpp oder Schösslingen, die unter Spannung stehen, auf die Rückfederung.** Wenn die Spannung in den Holzfasern nachlässt, kann das Gestrüpp oder der Schössling den Bediener treffen und/oder die Maschine außer Kontrolle geraten lassen.

s) **Gehen Sie beim Schneiden von Gestrüpp und Schösslingen äußerst vorsichtig vor.** Das dünne Material kann sich im Schneidkopf fangen und in Ihre Richtung geschleudert werden oder Sie aus dem Gleichgewicht bringen.

t) **Behalten Sie die Kontrolle über die Maschine und berühren Sie nicht die Messer, Trimmfäden oder Schneidkopf und andere gefährliche, sich bewegende Teile, während sie noch in Bewegung sind.** Dadurch wird die Verletzungsgefahr durch bewegliche Teile verringert.

u) **Tragen Sie die Maschine nur, wenn sie ausgeschaltet ist und von Ihrem Körper weg zeigt.** Durch die richtige Handhabung der Maschine wird die Wahrscheinlichkeit eines versehentlichen Kontakts mit dem sich bewegenden Messer, Schneidfaden oder Trimmwerk reduziert.

v) **Bringen Sie beim Transport oder bei der Lagerung der Maschine immer die Abdeckung der Metallmesser an.** Durch die richtige Handhabung der Maschine wird die Wahrscheinlichkeit eines versehentlichen Kontakts mit dem sich bewegenden Messer reduziert.

w) **Verwenden Sie nur die vom Hersteller angegebenen Ersatz-Trimmwerke, -Trimmfäden, -Schneidköpfe bzw. -Messer.** Nicht ordnungsgemäße Ersatzteile können zu Schäden an der Maschine und Verletzungen führen.

x) **Vergewissern Sie sich, dass der Schalter ausgeschaltet und der Akku entfernt ist, wenn Sie blockierendes Material beseitigen oder das Gerät warten möchten.** Unerwartetes Starten der Maschine beim Beseitigen von Materialstaus oder bei Wartungsarbeiten kann zu schweren Verletzungen führen.

4.2 Ursachen für Rückschlag und entsprechende Warnhinweise

Rückschlag bezeichnet eine plötzliche Seitwärts-, Vorwärts- oder Rückwärtsbewegung der Maschine, die auftreten kann, wenn sich das Messer verklemmt oder an einem Objekt wie einem Schössling oder einem Baumstumpf hängen bleibt. Der Rückschlag kann stark genug sein, dass die Maschine und/oder der Bediener in eine beliebige Richtung geschleudert werden und möglicherweise die Kontrolle über die Maschine verloren geht.

Rückschlag und die damit verbundenen Gefährdungen können durch die nachstehend aufgeführten Vorsichtsmaßnahmen vermieden werden.

a) Halten Sie die Maschine mit beiden Händen fest und positionieren Sie Ihre Arme so, dass sie einem Rückschlag standhalten können. Positionieren Sie Ihren Körper auf der linken Seite der Maschine. Rückschlag kann die Verletzungsgefahr durch eine unerwartete Bewegung der Maschine erhöhen. Rückschlag kann vom Bediener kontrolliert werden, wenn die entsprechenden Vorsichtsmaßnahmen getroffen werden.

b) Wenn das Messer klemmt oder wenn Sie einen Schnitt aus irgendeinem Grund unterbrechen, schalten Sie die Maschine aus und halten Sie sie im Material, ohne sie zu bewegen, bis das Messer zum Stillstand kommt. Versuchen Sie niemals, die Maschine vom Material zu befreien oder rückwärts zu ziehen, während das Messer in Bewegung ist, da es sonst zu Rückschlag kommen kann. Untersuchen Sie die Ursache für das Klemmen der Messer und ergreifen Sie entsprechende Maßnahmen, um sie zu befreien.

c) Verwenden Sie niemals stumpfe oder beschädigte Messer. Bei stumpfen oder beschädigten Messern besteht die Gefahr, dass sie sich verklemmen oder an einem Gegenstand hängen bleiben, was wiederum zu Rückschlag führen kann.

d) Sorgen Sie stets für eine gute Sicht auf das zu schneidende Material. In Bereichen, in denen das zu schneidende Material schwer einsehbar ist, kommt es eher zu Rückschlag.

e) Wenn sich Ihnen eine andere Person nähert, während Sie die Maschine bedienen, schalten Sie die Maschine aus. Es besteht ein erhöhtes Verletzungsrisiko für andere Personen, da sie im Falle eines Rückschlags von dem sich bewegenden Messer getroffen werden können.

4.3 Einführung

- Lesen Sie die Betriebsanleitung sorgfältig durch. Machen Sie sich mit den Bedienelementen und dem richtigen Gebrauch der Maschine vertraut.
- Nicht zulassen, dass Kinder, Personen mit eingeschränkten physischen, sensorischen oder geistigen Fähigkeiten oder Mangel an Erfahrung und/oder Kenntnissen, oder Personen, die mit diesen Anweisungen nicht vertraut sind, diese

Maschine benutzen. Örtliche Vorschriften können das Alter des Bedieners begrenzen.

- Kinder sollten beaufsichtigt werden, um sicherzustellen, dass sie nicht mit dem Gerät spielen.
- Der Anwender ist verantwortlich für Verletzungen oder Sachschäden an anderen Personen oder deren Eigentum.
- Keine Änderungen am Gerät vornehmen.
- Nationale Vorschriften können den Einsatz der Maschine beschränken.
- Weitere Sicherheitshinweise in der Betriebsanleitung des Akku-Multifunktionsantriebs müssen beachtet werden.

4.4 Vorbereitung

- Niemals den nichtmetallischen Schneidfaden durch einen metallischen Schneidfaden ersetzen. Verwenden Sie nur Original-Zubehör.
- Entfernen Sie Verlängerungskabel aus dem Einsatzbereich der Maschine. Der Kontakt mit einer spannungsführenden Leitung kann zu einem elektrischen Schlag führen.
- Üben Sie alle Arbeitstechniken. Wenn Sie keinerlei Erfahrung mit solchen Geräten haben, sollten Sie zunächst die Hilfe von erfahrenen Personen in Anspruch nehmen.

4.5 Betrieb

- Verwenden Sie die Maschine nur bei Tageslicht oder gutem Kunstlicht.
- Vermeiden Sie den Betrieb der Maschine bei nassem Gras.
- Die Lüftungsöffnungen frei von Fremdkörpern halten.
- Verwenden sie immer den mitgelieferten Tragegurt / Schultergurt.
- Vermeiden Sie eine abnormale Körperhaltung. Sorgen Sie für einen sicheren Stand und halten Sie jederzeit das Gleichgewicht, besonders an Hängen.
- Achten Sie auf einen stabilen Stand. Sollten Sie das Gleichgewicht verlieren, lassen Sie den Schalter sofort los.
- Achten Sie auf die richtigen Arbeitshaltung, machen Sie Ruhepausen und wechseln Sie die Arbeitsposition.
- Führen Sie die Maschine nur im Schrittempo.
- Mähen Sie nicht in der Nähe von Steilhängen, Gräben oder Böschungen.
- Achten Sie auf Löcher, Furchen, Felsen und andere versteckte Objekte, die Sie zum Fallen bringen können. Entfernen Sie alle Hindernisse wie Steine und Äste.
- Das Schneidwerkzeug stets bodennah führen.
- Betreiben Sie die Maschine niemals mit beschädigten oder ohne Schutzeinrichtungen oder -Abdeckungen (z.B. Schrittbegrenzer, Schutzhaube, Handgriff).
- Schalten Sie den Motor vorsichtig gemäß den Anweisungen und mit den Füßen weit entfernt vom Schneideinsatz ein.

de DEUTSCH

- Gefahr durch gefährliche sich bewegende Teile. Keine sich bewegende Teile berühren. Vor jeder Berührung müssen alle Teile vollständig zum Stillstand gekommen sein und der Akkupack entnommen worden sein.
- Hände oder Füße nicht in die Nähe von oder unter rotierende Teile bringen.
- Motor ausschalten, Akkupack(s) entnehmen. Sicherstellen, dass alle beweglichen Teile zum Stillstand gekommen sind:
 - wenn Sie die Maschine unbeaufsichtigt lassen;
 - bevor Sie Blockierungen beseitigen;
 - bevor Sie die Maschine überprüfen, reinigen oder Arbeiten an ihr durchführen;
 - wenn ein Fremdkörper getroffen wurde oder wenn die Maschine fallen gelassen wurde. Überprüfen Sie die Maschine auf Schäden und führen Sie Reparaturen durch, bevor Sie die Maschine wieder in Betrieb nehmen.
 - wenn die Maschine beginnt ungewöhnlich stark zu vibrieren.
- Wenn die Maschine beginnt ungewöhnlich stark zu vibrieren ist eine sofortige Überprüfung erforderlich:
 - auf Schäden untersuchen;
 - beschädigte Teile ersetzen oder reparieren;
 - sorgen Sie dafür, dass alle Muttern, Bolzen und Schrauben fest angezogen sind.
- Bei einem Unfall oder einer Betriebsstörung sofort die Maschine ausschalten und die Akkupacks entnehmen.

4.6 Wartung und Aufbewahrung

- Pflegen Sie Elektrowerkzeuge und Zubehör mit Sorgfalt. Viele Unfälle haben ihre Ursache in schlecht gewarteten Elektrowerkzeugen.
- Alle Muttern, Bolzen und Schrauben müssen stets fest angezogen sein, um sicherzustellen, dass sich die Maschine in einem sicheren Betriebszustand befindet.
- Achten Sie beim Einstellen der Maschine darauf, dass Ihre Finger nicht zwischen beweglichen Messern und festen Teilen der Maschine eingeklemmt werden.
- Akkupacks aus der Maschine entnehmen. Warten, bis alle beweglichen Teile zum Stillstand gekommen sind, bevor irgendeine Einstellung, Umrüstung, Wartung, Reinigung vorgenommen wird oder die Maschine aufbewahrt wird.
- Bei der Wartung der Messer ist zu beachten, dass die Messer, trotz entnommenem Akkupack, noch bewegt werden können.
- Verschlissene oder beschädigte Teile aus Sicherheitsgründen ersetzen. Nur Originalersatzteile und -Zubehör benutzen.
- Zum Aufbewahren und zum Transport stets die Schutzabdeckung am Messer anbringen.

4.7 Verwendung und Behandlung von Akkumotoren

- Akkupacks aus der Maschine entnehmen...
 - ...bevor irgendeine Einstellung, Umrüstung, Wartung oder Reinigung vorgenommen wird.

- ...wenn sich der Bediener von der Maschine entfernt.
- ... vor dem Entfernen von Blockierungen.
- ...nach Berühren eines Fremdkörpers, um die Maschine auf Beschädigungen zu überprüfen.
- ...zur sofortigen Überprüfung, wenn die Maschine beginnt, übermäßig stark zu vibrieren.

4.8 Symbole



Augenschutz tragen. Gehörschutz tragen. Einwirkung hoher Lärmpegel kann zu Gehörschäden führen. Kopfschutz tragen, wenn ein Risiko durch herunterfallende Teile besteht.



Handschuhe tragen.



Rutschfesten Fußschutz tragen.



Die Betriebsanleitung lesen.



Vorsicht vor weggeschleuderten Teilen.



WARNUNG – Allgemeine Gefahren!



Andere Personen fernhalten. Einen Abstand von mindestens 15 m (50 ft) zu Personen und Gegenständen einhalten.



WARNUNG! Ungewolltes Anlaufen kann schwere Verletzungen verursachen. Vor dem Reinigen oder der Wartung: Maschine ausschalten, Akkupacks entnehmen.



Achten sie darauf, dass niemand durch weggeschleuderte Fremdkörper verletzt wird. Andere Personen fernhalten.



Halten sie in der Nähe stehende Personen und Haustiere auf sicherem Abstand zum Gerät.



Keine Metall-Sägeblätter benutzen.



Schützen Sie Ihr Gerät vor Nässe. Nicht dem Regen aussetzen.

5. Überblick

Siehe Seite 2 und 3.

- 1 Stange
- 2 Schneidkopf
- 3 Schutzhaube
- 4 Fadenablänger (WARNUNG! Verletzungsgefahr durch scharfe Schneide)
- 5 Pfeil zeigt die Drehrichtung der Schneidwerkzeuge
- 6 Faden (Schneidfaden)

- 7 Kappe (des Fadenkopfs)
- 8 Grundkörper (des Fadenkopfs)
- 9 Blechlasche (Schutzhaube)
- 10 Schraube (zum Befestigen der Schutzhaube)
- 11 Inbusschlüssel (zum Arretieren der Antriebswelle)
- 12 Bohrung (zum Arretieren der Antriebswelle)
- 13 Antriebswelle
- 14 Messer *
- 15 Scheibe
- 16 Spannkappe
- 17 Spannmutter
- 18 Kombischlüssel
- 19 Fadenkopf
- 20 Schrittbegrenzer (nicht als Handgriff verwenden)
- 21 Schultergurt
- 22 Karabinerhaken
- 23 Aufhängepunkt
- 24 Handgriff
- 25 Handgriff

* ausstattungsabhängig / nicht im Lieferumfang enthalten

6. Inbetriebnahme

 **WARNUNG!** Maschine ausschalten und Akkupacks entnehmen. Ungewolltes Anlaufen kann schwere Verletzungen verursachen. Die Maschine muss stillstehen.

 **WARNUNG!** Verletzungsgefahr durch scharfe Schneidkante am Fadenablänger (4) und Messer (14). Schutzhandschuhe tragen.

6.1 Schutzhaube (3) anbringen (Abb. B)

 **WARNUNG!** Verletzungsgefahr durch scharfe Schneidkante am Fadenablänger (4). Schutzhandschuhe tragen.

1. Blechlasche (9) an Stange (1) montieren.
2. Schutzhaube (3) in die Blechlasche (9) einhängen.
3. Schraube (10) eindrehen und kräftig festziehen.

6.2 Fadenkopf (19) anbringen / abnehmen (Abb. C)

Anbringen

1. Antriebswelle (13) arretieren:
 - mitgelieferter Inbusschlüssel (11) in Bohrung (12) stecken.
 - Antriebswelle (13) von Hand drehen, bis der Inbusschlüssel (11) einrastet und sich die Antriebswelle nicht mehr drehen lässt.
2. Wie gezeigt, Fadenkopf (19) gegen den Uhrzeigersinn aufschrauben und von Hand festziehen.
3. Antriebswelle lösen:
 - Inbusschlüssel (11) herausziehen.

Abnehmen

Gleich vorgehen wie beim Anbringen, jedoch den Fadenkopf im Uhrzeigersinn abschrauben.

6.3 Schneidfaden (6) in Fadenkopf (19) einsetzen (Abb. A)

1. Grundkörper (8) festhalten. Kappe (7) im Uhrzeigersinn drehen, bis sich die dreieckigen Markierungen gegenüberstehen (und/oder die durchgehende Nut an der Seite des Druckkopfes mit dem Dreieck der Kappe des Fadenkopfes fluchtet).
2. Fadenende gerade biegen (damit es sich leichter einschieben lässt). Das Fadenende (6) in die mit einem Pfeil und den Worten „LINE IN“ markierte Öffnung schieben. **HINWEIS:** Siehe Abb. A: Exakt in Pfeilrichtung einschieben (etwas schräg)! Ergebnis: Das Fadenende kommt aus der gegenüberliegenden Öffnung wieder heraus.
3. Das kürzere Fadenende so weit herausziehen, bis beide Fadenenden gleich lang sind.
4. Grundkörper (8) festhalten. Kappe (7) im Uhrzeigersinn drehen: Der Faden wird im Grundkörper aufgewickelt. Stoppen, wenn auf beiden Seiten noch 13 cm (5.1“) Faden herausragen. (Ein zu langer Faden wird beim ersten Betrieb automatisch vom Fadenablänger (4) abgeschnitten).

6.4 Messer anbringen / abnehmen (Abb. D) Anbringen

1. Antriebswelle (13) arretieren:
 - mitgelieferter Inbusschlüssel (11) in Bohrung (12) stecken.
 - Antriebswelle (13) von Hand drehen, bis der Inbusschlüssel (11) einrastet und sich die Antriebswelle nicht mehr drehen lässt.
2. Wie gezeigt, Messer (14), Scheibe (15) und Spannkappe (16) aufsetzen. **WARNUNG!** Scheibe (15) richtig herum aufsetzen (siehe Abb. D)! Spannmutter (17) gegen den Uhrzeigersinn aufschrauben und mit dem mitgelieferten Kombischlüssel (18) kräftig festziehen.
3. Antriebswelle lösen:
 - Inbusschlüssel (11) herausziehen.

Abnehmen

Gleich vorgehen wie beim Anbringen, jedoch die Spannmutter (17) mit dem mitgelieferten Kombischlüssel (18) im Uhrzeigersinn abschrauben.

6.5 Am Akku-Multifunktionsantrieb anbringen

Betriebsanleitung des Akku-Multifunktionsantriebs beachten.

 **WARNUNG!** Es darf keine Verlängerungsstange zwischen Akku-Multifunktionsantrieb und Aufsatz eingebaut werden.

6.6 Akkupack

Betriebsanleitung des Akku-Multifunktionsantriebs beachten.

6.7 Handgriff anbringen

1. Die richtige Position wählen, siehe Kapitel 7.1.

2. Handgriff wie in der Betriebsanleitung des Akku-Multifunktionsantriebs beschrieben anbringen.

7. Benutzung

 **WARNUNG!** Während des Betriebes Augenschutz tragen.

 **WARNUNG!** Vor Inbetriebnahme und regelmäßig während des Betriebs: Überprüfen Sie, dass die Maschine sicher am Akku-Multifunktionsantrieb angebracht ist. Die Flügelschraube muss fest angezogen sein und der Entriegelungsknopf muss sicher eingerastet sein.

7.1 Maschine für den Benutzer einstellen (Abb. F)

 **WARNUNG!** Nur den mitgelieferten Schultergurt verwenden. Immer nur 1 Schultergurt verwenden.

1. Schultergurt (21) anziehen. Die Länge so einstellen, dass sich der Karabinerhaken (22) etwa eine Handbreit unterhalb der Hüfte befindet.
2. Karabinerhaken am Aufhängepunkt (23) einhaken.
3. Maschine ausbalancieren:
 - Schraube des Aufhängepunktes (23) lösen.
 - Aufhängepunkt so verschieben, dass der Schneidkopf (2) im ausbalancierten Zustand leicht auf dem Boden aufliegt.
 - Schraube des Aufhängepunktes wieder festziehen
4. Handgriff in einer bequemen Position anbringen. Siehe Kapitel 6.7.

7.2 Maschine korrekt festhalten, ein- und ausschalten

 Vor der Benutzung prüfen, dass das Gerät korrekt am Akku-Multifunktionsantrieb angebracht ist (Betriebsanleitung des Akku-Multifunktionsantriebs beachten).

 Der Bedienende muss einen sicheren Stand haben und die Maschine gut festhalten. Nicht am Schrittbegrenzer (20) festhalten.

Maschine mit der rechten Hand an Handgriff (24) und mit der linken Hand an Handgriff (25) kräftig festhalten.

Wie in der Betriebsanleitung des Akku-Multifunktionsantriebs beschrieben ein- und ausschalten.

7.3 Mähen

Den Schneidkopf (2) stets bodennah führen. Schneidkopf (2) gleichmäßig hin und her bewegen. Langsam und vorsichtig vorwärts gehen.

7.4 Schneidfaden nachstellen

Bei **laufender** Maschine den Fadenkopf (19) kurz auf den Boden tippen: Es wird ca. 3 cm Faden nachgestellt. Ein zu langer Faden wird automatisch vom Fadenablänger (4) abgeschnitten.

Wenn die Fäden direkt am Fadenkopf abreißen oder zu kurz sind, müssen sie von Hand herausgezogen werden:

 **WARNUNG!** Akkupacks entnehmen. Ungewolltes Anlaufen kann schwere Verletzungen verursachen. Die Maschine muss stillstehen.

- Maschine ausschalten, Motor zum Stillstand kommen lassen, Akkupacks entnehmen.
- Kappe (7) drücken und gedrückt halten.
- Fäden von Hand herausziehen.
- Falls der Schneidfaden aufgebraucht ist: siehe Kapitel 6.3.

8. Reinigen, Transportieren, Aufbewahren

 **WARNUNG!** Akkupacks entnehmen. Ungewolltes Anlaufen kann schwere Verletzungen verursachen. Die Maschine muss stillstehen.

 **WARNUNG!** Verletzungsgefahr durch scharfe Schneidkante am Fadenablänger (4) und am Messer (14). Schutzhandschuhe tragen.

8.1 Reinigen

- Nach jedem Einsatz reinigen: Entfernen Sie Grasreste, Blätter, Schmutz und andere Ablagerungen.

8.2 Transportieren, Aufbewahren

- Die Maschine vor dem Aufbewahren reinigen und eine Wartung durchführen.
- Den Schneidfaden stets feucht halten. Ein trockener Schneidfaden reißt schneller ab und verschleißt schneller. Z.B. den Schneidfaden aus der Spule nehmen und in einer Wasserschale lagern.
- Stellen Sie sicher, dass die Maschine keine losen oder beschädigten Teile aufweist. Falls notwendig:
 - Tauschen Sie die beschädigten Teile aus.
 - Ziehen Sie die Schrauben an.
 - Gegebenenfalls durch eine Fachwerkstatt instand setzen lassen.
- Maschine an einem trockenen Ort aufbewahren.
- Stellen Sie sicher, dass Kinder nicht in die Nähe der Maschine kommen können.
- Zum Aufbewahren und zum Transport stets die Schutzabdeckung am Messer anbringen.
- Zum Transportieren in sicherer Lage sichern.

9. Wartung

 **WARNUNG!** Akkupacks entnehmen. Ungewolltes Anlaufen kann schwere Verletzungen verursachen. Die Maschine muss stillstehen.

 **WARNUNG!** Verletzungsgefahr durch scharfe Schneidkante am Fadenablänger (4) und Messer (14). Schutzhandschuhe tragen.

9.1 Allgemeine Wartung

- Prüfen Sie die Maschine vor jedem Einsatz auf beschädigte, fehlende oder lose Teile wie Schrauben, Muttern, Bolzen und Kappen.
- Die Maschine vor jedem Einsatz auf Beschädigung und Alterung überprüfen und gegebenenfalls durch eine Fachwerkstatt instand setzen lassen.
- Ziehen Sie alle Befestigungen und Kappen richtig an.
- Reinigen Sie die Maschine mit einem trockenen Tuch. Verwenden Sie kein Wasser
- **Warten Sie niemals beschädigte Akkus.** Sämtliche Wartung von Akkus sollte nur durch den Hersteller oder bevollmächtigte Kundendienststellen erfolgen.

9.2 Schneidfaden erneuern

Siehe Kapitel 6.3.
Bestellnummer siehe Kapitel 11.

9.3 Stumpfes Messer

 **WARNUNG!** Ein stumpfes oder falsch geschärftes Messer (14) erhöht die Gefahr eines Rückschlags.

Ein stumpf gewordenes Messer (14) kann um 180° gedreht werden. Sind beide Seiten stumpf, empfiehlt es sich, es in einer Fachwerkstatt schärfen und auswuchten zu lassen. Messer regelmäßig auf Beschädigung überprüfen und gegebenenfalls durch eine Fachwerkstatt sofort instand setzen lassen.

9.4 Schmieren

Alle 40 Betriebsstunden Fett durch den Fettnippel am Getriebegehäuse mit einer Fettpresse nachfüllen:
12 g Hochtemperatur-Verbundlithiumfett.

10. Probleme und Störungen

Eine Leuchtdiode der Kapazitätsanzeige (Akkupack) blinkt.

Akkupacks leer.
- Akkupacks aufladen.

Maschine wird sehr laut.

Schneidfaden ist zu kurz
- Schneidfaden nachstellen (siehe Kapitel 7.4)

Alle Leuchtdioden der Kapazitäts- und Signalanzeige (Akkupack) blinken.

Überlast.
- Lassen Sie die Maschine abkühlen.
- Gehen sie langsamer vorwärts.

Die Maschine startet nicht.

Die Batterieleistung ist schwach.
- Akkupacks aufladen.

Die Maschine vibriert sehr stark.

Das Messer (14) ist nicht ausgewuchtet oder verschlissen.
- Messer (14) austauschen.

Schneidfaden (6) ist nicht auf beiden Seiten gleich lang.

- Schneidfaden nachstellen. Siehe Kapitel (7.4).

Die Maschine stoppt während des Mähens.

Akkupacks leer.
- Akkupacks aufladen.

Eine Blockierung ist aufgetreten.
- Akkupacks entnehmen. Überprüfen Sie das Messer (14) / den Fadenkopf (19).

Die Betriebstemperatur der Maschine ist zu hoch.
- Maschine abkühlen lassen.

Beim Anbringen am Akku-Multifunktionsantrieb lassen sich die Stangenenden nicht ineinanderschieben.

- Die Betriebsanleitung des Akku-Multifunktionsantrieb beachten.

11. Zubehör

Verwenden Sie nur original Metabo- oder CAS- (Cordless Alliance System) Akkupacks und Zubehör.

Verwenden Sie nur Zubehör, das die in dieser Betriebsanleitung angegebenen Anforderungen und Kenndaten erfüllt.

- A Akku-Multifunktionsantrieb MA 36-18 LTX BL Q, Best.-Nr: 601725850
- B Dickichtmesser, 3-flügelig, Ø 255 mm, incl. Schutzabdeckung (als Ersatz): Best.-Nr.: 628432000
- C Grasmesser, 4-flügelig, Ø 254 mm, incl. Schutzabdeckung: Best.-Nr.: 628433000
- D Ersatzfaden Ø 2 mm, wellenförmig: Best.-Nr.: 628430000
- E Ersatzfaden Ø 2 mm, spiralförmig: Best.-Nr.: 628423000
- F kompletter Fadenkopf (vollständiges Gehäuse inkl. Spule und Schneidfaden), (als Ersatz) Best.-Nr.: 628429000

Zubehör-Komplettprogramm siehe www.metabo.com oder Katalog.

12. Reparatur

 Reparaturen an Elektrowerkzeugen dürfen nur durch eine Elektrofachkraft und nur mit Original-Ersatzteilen ausgeführt werden!

Mit reparaturbedürftigen Metabo Elektrowerkzeugen wenden Sie sich bitte an Ihre Metabo-Vertretung. Adressen siehe www.metabo.com.

Ersatzteillisten können Sie unter www.metabo.com herunterladen.

13. Umweltschutz

Befolgen Sie nationale Vorschriften zu umweltgerechter Entsorgung und zum Recycling ausgedienter Maschinen, Verpackungen und Zubehör.

de DEUTSCH

Verpackungsmaterialien müssen entsprechend Ihrer Kennzeichnung nach kommunalen Richtlinien entsorgt werden. Weitere Hinweise finden Sie auf www.metabo.com im Bereich Service.

Akkupacks dürfen nicht mit dem Hausmüll entsorgt werden! Geben Sie defekte oder verbrauchte Akkupacks an den Metabo-Händler zurück!

Akkupacks nicht ins Wasser werfen.



Nur für EU-Länder: Werfen Sie Elektrowerkzeuge nicht in den Hausmüll! Gemäß Europäischer Richtlinie 2012/19/EU über Elektro- und Elektronik-Altgeräte und Umsetzung in nationales Recht müssen verbrauchte Elektrowerkzeuge getrennt gesammelt und einer umweltgerechten Wiederverwertung zugeführt werden. Vor dem Entsorgen den Akkupack im Elektrowerkzeug entladen. Die Kontakte gegen Kurzschluss sichern (z. B. mit Klebeband isolieren).

14. Technische Daten

Erläuterungen zu den Angaben auf Seite 4.

Änderungen im Sinne des technischen Fortschritts vorbehalten.

Messwerte ermittelt mit Akku-Multifunktionsantrieb MA 36-18 LTX BL.

B = Schnittbreite
H = max. Schneidfaden-Länge
H_X = Schneidfaden-Durchmesser
n₀ = Leerlaufdrehzahl
m = Gewicht (ohne Akku-Multifunktionsantrieb, Akkupack, Tragegurt)

Messwerte ermittelt gemäß EN 50636-2-91+EN ISO 22868.

Erlaubte Umgebungstemperatur beim Betrieb: -20 °C bis 50 °C (eingeschränkte Leistung bei Temperaturen unter 0 °C). Erlaubte Umgebungstemperatur bei Lagerung: 0 °C bis 30 °C

Empfohlene Umgebungstemperatur beim Laden: 0 °C bis 40 °C.

== Gleichstrom

Die angegebenen technischen Daten sind toleranzbehaftet (entsprechend den jeweils gültigen Standards).



Emissionswerte

Diese Werte ermöglichen die Abschätzung der Emissionen des Elektrowerkzeugs und den Vergleich verschiedener Elektrowerkzeuge. Je nach Einsatzbedingung, Zustand des Elektrowerkzeuges oder der Einsatzwerkzeuge kann die tatsächliche Belastung höher oder geringer ausfallen. Berücksichtigen Sie zur Abschätzung Arbeitspausen und Phasen geringerer Belastung. Legen Sie aufgrund entsprechend angepasster Schätzwerte Schutzmaßnahmen für den Anwender fest, z. B. organisatorische Maßnahmen.

Schwingungsgesamtwert (Vektorsumme dreier Richtungen):

a_h = Schwingungsemissionswert
k_h = Unsicherheit (Schwingung)

Typische A-bewertete Schallpegel:

L_{pA} = Schalldruckpegel

L_{WA} = Schalleistungspegel

K_{pA}, K_{WA} = Unsicherheit

L_{WA(M)} = gemessener Schalleistungspegel gemäß 2000/14/EG

L_{WA(G)} = garantierter Schalleistungspegel gemäß 2000/14/EG



Beim Arbeiten kann der Geräuschpegel 80 dB(A) überschreiten.



Gehörschutz tragen!

Original instructions

1. Declaration of Conformity

We declare and accept sole responsibility for ensuring: these brush cutter and grass trimmer attachments identified by their type and serial number in connection with the cordless multifunction drive MA-36-18 LTX BL Q *1) conform to all relevant provisions of the directives *2) and standards *3). Technical documents at *7).

2000/14/EC: Conformity assessment procedures in accordance with Annex VI

Stated body *4), measured sound power level *5), guaranteed sound power level *6), - see page 4.

For UK only:

UK We as manufacturer and authorized person to
CA compile the technical file, see *7) on page 4, hereby declare under sole responsibility that these brush cutter and grass trimmer attachments, identified by type and serial number *1) on page 4, fulfill all relevant provisions of following UK Regulations S.I. 2016/1091, S.I. 2008/1597, S.I. 2001/1701, S.I. 2012/3032 and Designated Standards EN 62841-1:2015, EN ISO11806-1:2011 (partly), EN ISO 11806-1:2022 (partly), EN 50636-2-91:2014, EN ISO 12100:2010, EN IEC 63000:2018.

S.I. 2001/1701: Conformity assessment procedures in accordance with Schedule 9.
Approved Body: AnP Certification Ltd, 2 Parkfield Street, Rusholme, Manchester, M14 4PN, UK, Body-No: 8500.
Guaranteed sound power level LWA(G) *6) on page 4.

2. Specified Conditions of Use

The attachment MA-FS 40 in combination with the cordless multidrive MA 36-18 LTX BL Q when using the line head are intended for mowing and trimming applications and when using the thickest blade for mowing grass and thinning and removal of tough, matted grass, undergrowth and thorny hedges.

The brush cutter attachment must not be used for cutting and trimming of hedges, bushes and other vegetation, where the cutting level is not parallel to the surface of the underground.

Use only the recommended cutting heads and protective equipment! The use of other tools (e.g. multi-piece metal cutting tools with swivel chains and flail blades or circular saw blades) can cause serious injuries.

The brush cutter attachment may rest on the ground when working.

This brush cutter attachment is intended for attachment to an original Metabo cordless multifunction drive with the designation MA 36-18 LTX BL Q.

Use only with the cordless multifunction drive in place. **The operating manual for the cordless multidrive must be observed.**

The user bears sole responsibility for any damage caused by inappropriate use.

Generally accepted accident prevention regulations and the safety instructions must be observed.

3. General Safety Information



For your own protection and for the protection of your power tool, pay attention to all parts of the text that are marked with this symbol!



WARNING – Read the operating instructions to reduce the risk of injury.



WARNING – Read all safety warnings, instructions, illustrations and specifications provided with this power tool.

Failure to follow all instructions listed below may result in electric shock, fire and/or serious injury.

Save all warnings and instructions for future reference.

Always include these documents when passing on your power tool.

Residual risks: Even when the device is used as intended, there could be residual risks. Observe all safety warnings and instructions.

Possible hazards:

- Injuries and material damage caused by flying parts.
- Lung damage if no suitable dust mask is worn.
- Hearing damage if no suitable hearing protection is worn.
- Health detriment, due to vibration emissions, if the machine is used over a long period of time or if it not properly guided or maintained.
- Prolonged exposure to vibrations can cause injuries and neurovascular disorders (also called “Raynaud’s syndrome” or “white finger”), especially to people suffering from circulation disorders. The symptoms can regard the hands, wrists and fingers and are shown through loss of sensitivity, torpor, itching, pain and discolouring of or structural changes to the skin. These effects can be worsened by low ambient temperatures and/or by gripping the hand grips excessively tightly. If the symptoms occur, the length of time the machine is used must be reduced and a doctor consulted.

4. Special safety instructions

4.1 Safety instructions for brush cutters

a) **Do not use the machine in bad weather conditions, especially when there is a risk of lightning.** This decreases the risk of being struck by lightning.

b) **Thoroughly inspect the area for wildlife where the machine is to be used.** Wildlife may be injured by the machine during operation.

- c) **Thoroughly inspect the area where the machine is to be used and remove all stones, sticks, wires, bones, and other foreign objects.** Thrown objects can cause personal injury.
- d) **Before using the machine, always visually inspect to see that the cutter or blade and the cutter or blade assembly are not damaged.** Damaged parts increase the risk of injury.
- e) **Follow instructions for changing accessories.** Improperly tightened blade securing nuts or bolts may either damage the blade or result in it becoming detached.
- f) **The rated rotational speed of the blade must be at least equal to the maximum rotational speed marked on the machine.** Blades running faster than their rated rotational speed can break and fly apart.
- g) **Wear eye, ear, head and hand protection.** Adequate protective equipment will reduce personal injury by flying debris or accidental contact with the cutting line or blade.
- h) **While operating the machine, always wear safety footwear. Do not operate the machine when barefoot or wearing open sandals.** This reduces the chance of injury to the feet from contact with a moving cutter, line or blade.
- i) **While operating the machine, always wear long trousers.** Exposed skin increases the likelihood of injury from thrown objects.
- j) **Keep bystanders away while operating the machine.** Thrown debris can result in serious personal injury.
- k) **Always use two hands when operating the machine.** Holding the machine with both hands will avoid loss of control.
- l) **Hold the machine by the insulated gripping surfaces only, because the cutting line or blade may contact hidden wiring.** Cutting line or blades contacting a "live" wire may make exposed metal parts of the machine "live" and could give the operator an electric shock.
- m) **Always keep proper footing and operate the machine only when standing on the ground.** Slippery or unstable surfaces may cause a loss of balance or control of the machine.
- n) **Do not operate the machine on excessively steep slopes.** This reduces the risk of loss of control, slipping and falling which may result in personal injury.
- o) **When working on slopes, always be sure of your footing, always work across the face of slopes, never up or down and exercise extreme caution when changing direction.** This reduces the risk of loss of control, slipping and falling which may result in personal injury.
- p) **Keep all parts of the body away from the cutter, line or blade when the machine is operating. Before you start the machine, make sure the cutter, line or blade is not contacting anything.** A moment of inattention while operating the machine may result in injury to yourself or others.
- q) **Do not operate the machine above waist height.** This helps prevent unintended cutter or blade contact and enables better control of the machine in unexpected situations.
- r) **When cutting brush or saplings that are under tension, be alert for spring back.** When the tension in the wood fibres is released, the brush or sapling may strike the operator and/or throw the machine out of control.
- s) **Use extreme caution when cutting brush and saplings.** The slender material may catch the blade and be whipped toward you or pull you off balance.
- t) **Maintain control of the machine and do not touch cutters, lines or blades and other hazardous moving parts while they are still in motion.** This reduces the risk of injury from moving parts.
- u) **Carry the machine with the machine switched off and away from your body.** Proper handling of the machine will reduce the likelihood of accidental contact with a moving cutter, line or blade.
- v) **When transporting or storing the machine, always fit the cover on metal blades.** Proper handling of the machine will reduce the likelihood of accidental contact with the blade.
- w) **Only use replacement cutters, lines, cutting heads and blades specified by the manufacturer.** Incorrect replacement parts may increase the risk of breakage and injury.
- x) **When clearing jammed material or servicing the machine, make sure the switch is off and the battery pack is removed.** Unexpected starting of the machine while clearing jammed material or servicing may result in serious personal injury.

4.2 Blade thrust causes and related warnings

Blade thrust is a sudden sideways, forward or backward motion of the machine, which may occur when the blade jams or catches on an object such as a sapling or a tree stump. It can be violent enough to cause the machine and/or operator to be propelled in any direction, and possibly lose control of the machine.

Blade thrust and its related hazards can be avoided by taking proper precautions as given below.

- a) **Maintain a firm grip with both hands on the machine and position your arms to resist blade thrust. Position your body to the left side of the machine.** Blade thrust can increase the risk of injury due to the machine moving unexpectedly. Blade thrust can be controlled by the operator if proper precautions are taken.
- b) **If the blade binds, or when interrupting a cut for any reason, switch the machine off and hold the machine motionless in the material until the blade comes to a complete stop. While the blade is binding, never attempt to remove the machine from the material or pull the machine backward while the blade is in motion, otherwise blade thrust may occur.** Investigate

and take corrective actions to eliminate the cause of blade binding.

c) **Do not use blunt or damaged blades.** Blunt or damaged blades increase the risk of jamming or catching on an object, resulting in blade thrust.

d) **Always maintain good visibility of the material being cut.** Blade thrust is more likely to occur in areas where it is difficult to see the material being cut.

e) **If you are approached by another person while operating the machine, switch the machine off.** There is an increased risk of injury to other persons being struck by the moving blade in the event of blade thrust.

4.3 Introduction

- Carefully read the operating instructions. Familiarise yourself with the controls and the proper use of the machine.
- Do not allow children, persons with reduced physical, sensory or mental abilities or lack of experience and/or knowledge, or persons not familiar with these instructions to use this machine. Local regulations may limit the age of the operator.
- Children should be supervised to ensure that they do not play with the tool.
- The user is responsible for injuries or material damage to other persons or their property.
- Do not modify the device.
- National regulations may restrict the use of the machine.
- Additional safety instructions in the operating manual for the cordless multifunction drive must be observed.

4.4 Preparation

- Never replace the non-metalling cutting line with a metallic cutting line. Use only genuine accessories.
- Remove extension cables out of the range of action of the machine. Cutting accessory contacting a "live" wire may give the operator an electric shock.
- Practice all work techniques. Inexperienced persons are strongly advised to seek competent advice and guidance from an experienced person before operating this machine.

4.5 Operation

- Use the machine only in daylight or good artificial light.
- Avoid using the machine on wet grass.
- Keep the ventilation openings free from foreign bodies.
- Always use the supplied carry strap/shoulder strap.
- Avoid adverse body positions. Keep proper footing and balance at all times, especially when working on sloped ground.
- Ensure stable footing. If you lose your balance, immediately let go of the switch.

- Make sure you have the correct working position, take breaks and change working position.
- Guide the tool only at walking pace.
- Do not mow near steep slopes, ditches or embankments.
- Watch out for holes, furrows, rocks and other hidden objects that can cause you to fall. Remove all obstacles such as stones and branches
- Always keep the cutting tool close to the ground.
- Never operate the machine with damaged protective equipment or without protective equipment (e.g. step limiter, guard, handle).
- Carefully start up the motor according to the instructions and with your feet far away from the cutting insert.
- Danger from parts moving hazardously. Do not touch moving parts. Before any contact, all parts must have come to a complete standstill and the battery pack must have been removed.
- Do not put your hands or feet anywhere near or below rotating parts.
- Switch off the motor and remove battery pack(s). Ensure that all moving parts have come to a standstill:
 - if you leave the machine unattended;
 - before clearing any blockages;
 - before checking or cleaning the machine or before carrying out any work on the machine;
 - if a foreign object has been hit or if the machine has been dropped. Check the machine for damage and have repairs carried out before putting the machine back into operation.
 - when the machine starts to vibrate excessively.
- If the machine starts to vibrate with unusual strength, an immediate check is required:
 - check for damage;
 - replace or repair damaged parts;
 - ensure that all nuts, bolts and screws are tightened.
- In the event of an accident or malfunction, switch off the machine immediately and remove the battery pack.

4.6 Maintenance and storage



- Maintain power tools and accessories. Many accidents are caused by poorly maintained power tools.
- All nuts, bolts and screws must always be tightened to ensure that the machine is in safe operating condition.
- When adjusting the machine take care not to jam your fingers between moving blades and fixed parts of the machine.
- Remove battery packs from the machine. Wait until all moving parts have come to a standstill before making any adjustments, retrofitting, maintenance, cleaning or before storing the machine.
- When servicing the blades, please note that the blades can still move although the battery pack has been removed.

- Replace worn or damaged parts for safety reasons. Use only original spare parts and accessories.
- For storage and transport, always slide on the protective cover onto the blade.

4.7 Use and handling cordless tools

- Remove battery packs from the machine...
 - ...before making any adjustments, changing tools, maintenance or cleaning.
 - ...if the operator moves away from the tool.
 - ...prior to the removal of blockages.
 - ...after touching a foreign body in order to check the tool for damage.
 - ...for immediate checking when the tool starts to vibrate excessively.

4.8 Icons

 Wear safety goggles.
 Wear ear protectors. High noise levels over a prolonged period of time may affect your hearing.
 Wear head protection if there is the risk of falling parts.

 Wear gloves.

 Wear non-slip foot protection.

 Read the operating instructions.

 Beware of parts being ejected.

 **WARNING** – General hazards!

 Keep other people away. Maintain a distance of at least 15 m (50 ft) from persons and objects.

 **WARNING!** Unintentional start-up can cause serious injuries. Before cleaning or maintenance: Switch off the machine, remove the battery packs.

 Ensure that nobody gets injured by catapulted foreign bodies. Keep other people away.

 Keep persons nearby and pets at a safe distance to the device.

 Do not use metal saw blades.

 Protect the device from water and moisture. Do not expose to rain.

5. Overview

See pages 2 and 3.

- 2 Cutting head
- 3 Safety guard
- 4 Line cutter (WARNING! Danger of injury from the sharp edges of the blade)
- 5 Arrows show the direction of rotation of the cutting tools
- 6 Thread (cutting line)
- 7 Cap (of the line head)
- 8 Base body (of the line head)
- 9 Shackle (guard)
- 10 Screw (to fix the guard)
- 11 Allen key (to lock the drive shaft)
- 12 Drilled hole (to lock the drive shaft)
- 13 Drive shaft
- 14 Blades *
- 15 Disc
- 16 Clamping cap
- 17 Clamping nut
- 18 Combination wrench
- 19 Thread head
- 20 Step limiter (do not use as handle)
- 21 Shoulder strap
- 22 Carabiner hook
- 23 Suspension point
- 24 Handle
- 25 Handle

* depending on equipment/not included in scope of delivery

6. Initial Operation

 **WARNING!** Switch off the machine and remove battery packs. Unintentional start-up can cause serious injuries. The machine must be stationary.

 **WARNING!** Danger of injury from sharp cutting edge on the line cutter (4) and blade (14). Wear protective gloves.

6.1 Attaching the guard (3) (fig. B)

 **WARNING!** Danger of injury from sharp cutting edge on the line cutter (4). Wear protective gloves.

1. Mount the shackle (9) to the rod (1).
2. Hook the guard (3) into the shackle (9).
3. Insert the screw (10) and firmly tighten it.

6.2 Attaching / removing the line head (19) (fig. C)

Fitting

1. Locking the drive shaft (13):
 - Insert the supplied Allen key (11) into the drilled hole (12).
 - Turn the drive shaft (13) by hand until the Allen key (11) engages and the drive shaft cannot be turned anymore.
2. As shown, screw on the line head (19) in anti-clockwise direction and tighten by hand.
3. Release the drive shaft:
 - Pull out the Allen key (11).

Removal

Proceed in the same way as for the attachment, however unscrew the line head in clockwise direction.

6.3 Insert cutting line (6) in line head (19) (fig. A)

1. Hold tight the base body (8). Turn the cap (7) in clockwise direction until the triangular marks are opposite each other (and/or the continuous groove on the side of the print head is aligned with the triangle of the line head's cap).
2. Bend the end of the line straight (so that it can be inserted more easily).
Push the line end (6) into the opening marked with an arrow and the words "LINE IN. NOTE: See fig. A: Push in exactly in the direction of the arrow (slightly slanted)!
Result: The line end emerges from the opposite opening.
3. Pull out the shorter line until both lines are of equal length.
4. Hold tight the base body (8). Turn the cap (7) in clockwise direction: The line is wound up in the base body. Stop when 13 cm (5.1") of line still protrudes on both sides. (A line that is too long is automatically cut off by the line cutter (4)).

6.4 Fitting / removing the blade (fig. D)

Fitting

1. Locking the drive shaft (13):
 - Insert the supplied Allen key (11) into the drilled hole (12).
 - Turn the drive shaft (13) by hand until the Allen key (11) engages and the drive shaft cannot be turned anymore.
2. As show, position the blade (14), disc (15) and clamping cap (16) . **WARNING!** Place the disc (15) in the correct position (see fig. D)! Screw on the clamping nut (17) in anti-clockwise direction and firmly tighten using the supplied combination wrench (18).
3. Release the drive shaft:
 - Pull out the Allen key (11).

Removal

Proceed in the same way as for fitting, however unscrew the clamping nut (17) with the supplied combination wrench (18) in clockwise direction.

6.5 Attach to the cordless multifunction drive

Read the operating instructions supplied with the cordless multifunction drive.

 **WARNING!** No extension rod may be installed between the cordless multifunction drive and attachment.

6.6 Battery pack

Read the operating instructions supplied with the cordless multifunction drive.

6.7 Attaching the handle

1. Choose the right position, see chapter 7.1.

2. Attach the handle as shown in the operating instructions for the cordless multifunction drive.

7. Use

 **WARNING!** Wear protective goggles during operation.

 **WARNING!** Before commissioning and periodically during operation: Check that the machine is safely attached to the cordless multifunction drive. The wing screw must be firmly tightened and the release button must be securely engaged.

7.1 Setting the machine for the user (fig. F)

 **WARNING!** Use only the supplied shoulder strap. Always use only 1 shoulder strap.

1. Tighten the shoulder strap (21) . Adjust the length in such a way that the carabiner hook (22) is about a hand width below the hip.
2. Hook in carabiner hook from the suspension point (23).
3. Balance the machine:
 - Loosen the screw of the suspension point (23).
 - Move the suspension point in such a way that the cutting head (2) rests slightly on the ground when balanced.
 - Tighten again the screw of the suspension point
4. Attach the handle in a comfortable position. See chapter 6.7.

7.2 Holding machine correctly, Switching on and off

 Before use, check that the device is correctly attached to the battery multifunction drive (read operating instructions of the cordless multifunction drive).

 The operator must keep good footing and hold the machine firmly. Do not hold on to the step limiter (20).

Firmly hold the machine with the right hand on the handle (24) and with the left hand on the handle (25).

Switch on and off as described in the operating instructions for the cordless multifunction drive.

7.3 Mowing

Always guide the cutting head (2) close to the ground. Move the cutting head (2) evenly back and forth. Walk forward slowly and carefully.

7.4 Readjust the cutting line

With the machine **running**, briefly tap the line head (19) onto the ground: About 3 cm of line is readjusted. A line that is too long is automatically cut off by the line cutter (4).

If the lines break off directly at the line head or are too short, they must be pulled out by hand:

 **WARNING!** Remove the battery packs . Unintentional start-up can cause serious injuries. The machine must be stationary.

- Switch off the machine, allow the motor to come to a standstill, remove battery packs.

- Press and keep pressed the cap (7).
- Pull out lines by hand.
- If the cutting line is used up: see chapter 6.3.

8. Cleaning, transporting, storage

 **WARNING!** Remove the battery packs . Unintentional start-up can cause serious injuries. The machine must be stationary.

 **WARNING!** Danger of injury from sharp cutting edge on the line cutter (4) and on the blade (14). Wear protective gloves.

8.1 Cleaning

- Clean after each use: Remove grass clippings, leaves, dirt and other deposits.

8.2 Transporting, storage

- Clean and maintain the machine before storage.
- Always keep the cutting line moist. A dry cutting line breaks off more quickly and wears out faster. E.g. remove the cutting line from the reel and store in a bowl of water.
- Make sure that the machine does not have any loose or damaged parts.
If necessary:
 - Replace damaged parts.
 - Tighten the screws.
 - If necessary, have them repaired in a specialist workshop.
- Store the machine in a dry place.
- Ensure that children cannot get anywhere near the machine.
- For storage and transport, always slide on the protective cover onto the blade.
- Secure in a safe position for transport.

9. Maintenance

 **WARNING!** Remove the battery packs . Unintentional start-up can cause serious injuries. The machine must be stationary.

 **WARNING!** Danger of injury from sharp cutting edge on the line cutter (4) and blade (14). Wear protective gloves.

9.1 General maintenance

- Check the machine for damaged, missing or loose parts such as screws, nuts, bolts and caps before each use.
- Check the machine before each use for damage and ageing and have it repaired in a specialist workshop immediately if necessary.
- Tighten all fasteners and caps properly.
- Clean the machine with a dry cloth. Do not use water.
- **Never service damaged battery packs.** Service of battery packs should only be performed by the manufacturer or authorized service providers.

9.2 Replacing cutting line

See chapter 6.3.
Order number see chapter 11.

9.3 Dull blade

 **WARNING!** A blunt or incorrectly sharpened blade (14) increases the risk of kickback.

A blunt blade (14) can be rotated by 180°. If both sides are blunt, it is advisable to have it sharpened and balanced in a specialist workshop. Check blades regularly for damage and have them repaired in a specialist workshop immediately if necessary.

9.4 Lubrication

Every 40 operating hours, top-up grease through the grease nipple on the gearbox housing using a grease gun:
12 g high-temperature composite lithium grease.

10. Troubleshooting Guide

One LED of the capacity display (battery pack) flashes.

Battery pack empty.
- Charge the battery packs .

Machine emits a lot of noise.

Cutting line is too short.
- Readjust cutting line (see chapter 7.4)

All LEDs of the capacity and signal display (battery pack) flash.

Overload.
- Let the machine cool down.
- Move forward more slowly.

The machine does not start.

The battery pack performance is weak.
- Charge the battery packs .

The machine vibrates heavily.

The blade (14) is not balanced or worn.
- Replace the blade (14).

The cutting line (6) is not the same length on both side.
- Readjust the cutting line. See chapter (7.4).

The machine stops during the mowing process.

Battery pack empty.
- Charge the battery packs .

There is a blockage.
- Remove the battery packs . Check the blade (14) / the line head (19).

The operating temperature of the machine is too high.
- Let the machine cool down.

When attaching to the cordless multidrive, the rod ends cannot be pushed into each other.

- Read the operating instructions supplied with the cordless multifunction drive.

11. Accessories

Use only original Metabo or CAS (Cordless Alliance System) battery packs and accessories.

Use only accessories that fulfil the requirements and specifications listed in these operating instructions.

- A Cordless multifunction drive MA 36-18 LTX BL Q, order no.: 601725850
- B Thicket blade, 3-wings, Ø 255 mm, incl. protective cover (as spare):
Order no.: 628432000
- C Grass blade, 4-wings, Ø 254 mm, incl. protective cover:
Order no.: 628433000
- D Replacement line Ø 2 mm, wave-shaped:
Order no.: 628430000
- E Replacement line Ø 2 mm, spiral-shaped:
Order no.: 628423000
- F Complete line head (complete housing incl. reel and cutting line, (as spare)
Order no.: 628429000

For a complete range of accessories, see www.metabo.com or the catalogue.

12. Repairs

 Repairs to electrical tools must only be carried out by qualified electricians and only with original spare parts!

Contact your local Metabo representative if you have Metabo power tools requiring repairs. For addresses see www.metabo.com.

You can download a list of spare parts from www.metabo.com.

13. Environmental Protection

Observe national regulations on environmentally compatible disposal and on the recycling of disused machines, packaging and accessories.

Packaging materials must be disposed of according to their labelling in accordance with municipal guidelines. Further information can be found at www.metabo.com in the "Service" section.

Battery packs may not be disposed of with regular waste. Return faulty or used battery packs to your Metabo dealer!

Do not allow battery packs to come into contact with water!

 Only for EU countries: never dispose of power tools in your household waste!
According to European Directive 2012/19/EU on Waste from Electric and Electronic Equipment and implementation in national law, used power tools must be collected separately and recycled in an environmentally-friendly manner.
Discharge the battery pack in the power tool before disposal. Prevent the contacts from short-circuiting (e.g. by protecting them with adhesive tape).

14. Technical Specifications

Explanatory notes regarding the specifications on page 4.

Subject to change in accordance with technical progress.

Measured values determined with cordless multifunction drive MA 36-18 LTX BL.

- B = cutting width
- H = max. cutting line length
- H_X = cutting line diameter
- n₀ = no-load speed
- m = weight (without cordless multifunction drive, battery pack, carry strap)

Measured values determined in conformity with EN 50636-2-91+EN ISO 22868.

Permitted ambient temperature during operation: -20 °C to 50 °C (limited performance with temperatures below 0 °C). Permitted ambient temperature for storage: 0 °C to 30 °C

Recommended ambient temperature when charging: 0 °C to 40 °C

== direct current

The technical specifications quoted are subject to tolerances (in compliance with relevant valid standards).

Emission values

These values make it possible to assess the emissions from the power tool and to compare different power tools. The actual load may be higher or lower depending on operating conditions, the condition of the power tool or the accessories used. Please allow for breaks and periods when the load is lower for assessment purposes. Arrange protective measures for the user, such as organisational measures based on the adjusted estimates.

Vibration total value (vector sum of three directions):

- a_h = vibration emission value
- K_h = uncertainty (vibration)

Typical A-weighted sound levels:

- L_{pA} = sound pressure level
- L_{WA} = sound power level
- K_{pA}, K_{WA} = uncertainty
- L_{WA(M)} = measured sound power level as per 2000/14/EC
- L_{WA(G)} = guaranteed sound power level as per 2000/14/EC



During operation the noise level can exceed 80 dB(A).

 **Wear ear protectors!**

Notice originale

1. Déclaration de conformité

Nous déclarons en notre propre responsabilité que ces accessoires pour débroussailleuse, identifiés par leur type et leur numéro de série combinés à l'outil multifonctions sans fil MA-36-18 LTX BL Q *1), sont conformes à toutes les spécifications applicables des directives *2) et normes *3). Documents techniques de *7).

2000/14/CE : procédure d'évaluation de la conformité selon l'annexe VI.

Organisme notifié* 4), niveau de puissance acoustique mesuré *5) , niveau de puissance acoustique garanti *6) , - voir page 4.

2. Utilisation conforme

L'accessoire MA-FS 40 combiné à l'outil multifonctions MA 36-18 LTX BL Q est destiné aux travaux de tonte et de nettoyage lorsqu'elles sont utilisées avec la tête de coupe et à la tonte de gazon et à l'émondage et à l'élimination de l'herbe dure, feutrée, des broussailles et des haies d'épines lorsqu'elles sont utilisées avec la lame à taillis.

L'accessoire pour débroussailleuse ne peut pas être utilisé pour couper ou tailler des haies, des arbustes ou d'autres végétations dont la surface de coupe n'est pas parallèle au sol.

Utilisez exclusivement les têtes de coupe et les dispositifs de protection recommandés !

L'utilisation d'autres outils (par exemple outils de coupe métalliques en plusieurs parties avec chaîne à maillons tournants ou fileaux ou lames de scie circulaire) peut entraîner des blessures graves.

L'accessoire pour débroussailleuse peut reposer sur le sol durant le travail.

Cet accessoire pour débroussailleuse est conçu pour être fixé sur un outil multifonctions sans fil original Metabo avec la désignation MA 36-18 LTX BL Q.

Uniquement utilisé avec l'outil multifonctions sans fil. **Respectez impérativement la notice d'utilisation de l'outil multifonctions sans fil.**

L'utilisateur est entièrement responsable de tous les dommages résultant d'une utilisation non conforme.

Les prescriptions générales en matière de prévention des accidents et les consignes de sécurité doivent être respectées.

3. Consignes générales de sécurité



Dans l'intérêt de votre propre sécurité et afin de protéger votre outil électrique, respecter les passages de texte marqués de ce symbole !



AVERTISSEMENT – Lire la notice d'utilisation afin d'éviter tout risque de blessure.



AVERTISSEMENT – Lire tous les avertissements de sécurité, les instructions, les illustrations et les caractéristiques techniques relatifs à cet outil électrique. *Ne pas suivre les instructions énumérées ci-dessous peut provoquer une électrocution, un incendie et/ou de sérieuses blessures.*

Conserver toutes les consignes de sécurité et instructions pour une utilisation ultérieure.

Toujours remettre l'outil électrique accompagné de ces documents.

Risques résiduels : Même en cas d'utilisation conforme de cet appareil, des risques résiduels peuvent demeurer pendant son fonctionnement. Respecter toutes les consignes de sécurité et les instructions.

Risques possibles :

- Blessures et dommages matériels causés par la projection d'objets.
- Lésions pulmonaires en l'absence du port d'un masque antipoussière adapté.
- Lésions auditives en l'absence du port de protège-oreilles adaptés.
- Dommages pour la santé causés par les vibrations si la machine est utilisée longtemps ou n'est pas guidée et entretenue correctement.
- Une exposition prolongée aux vibrations peut entraîner des blessures et des troubles neurovasculaires (également appelés « syndrome de Raynaud » ou du « doigt blanc »), notamment chez les personnes ayant des problèmes de circulation. Les symptômes peuvent affecter les mains, les poignets et les doigts et se manifestent par une perte de sensibilité, un engourdissement, des démangeaisons, des douleurs et des décolorations ou des changements structurels au niveau de la peau. Ces effets peuvent être amplifiés par une température ambiante basse et/ou une préhension trop ferme des poignées. En cas d'apparition de ces symptômes, réduisez la durée d'utilisation de la machine et consultez un médecin.

4. Consignes de sécurité particulières

4.1 Consignes de sécurité pour débroussailleuses

- a) **N'utilisez pas la débroussailleuse par mauvais temps, notamment en cas de risque d'orage.** Cela réduit le risque d'être touché par la foudre.
- b) **Vérifiez soigneusement s'il n'y a pas d'animaux sauvages dans la zone de travail.** Des animaux sauvages risquent d'être blessés par la machine en marche.
- c) **Vérifiez soigneusement s'il n'y a pas de pierres, bâtons, fils de fer, os et d'autres corps étrangers dans la zone de travail et retirez-les**

si vous en trouvez. La projection de ces objets peut provoquer des blessures.

d) **Avant d'utiliser la machine, vérifiez toujours si la lame et la tête de coupe et l'unité de la lame ou de la tête de coupe ne sont pas usées ou endommagées.** Les pièces usées ou endommagées augmentent le risque de blessure.

e) **Respectez les consignes pour le changement d'accessoire.** Des écrous ou des vis de fixation de la lame mal serrés peuvent endommager la lame ou la laisser se détacher.

f) **La vitesse de rotation nominale de la lame doit au moins correspondre à la vitesse de rotation maximale indiquée sur la machine.** Les lames qui fonctionnent avec une vitesse de rotation plus élevée peuvent se casser et être projetées.

g) **Portez toujours des lunettes de protection, une protection auditive, un casque de protection et des gants de protection lorsque vous utilisez la machine.** Un équipement de protection adéquat réduit le risque de blessures en cas de projection de débris ou de contact accidentel avec le fil de coupe ou la lame.

h) **Portez toujours des chaussures de sécurité lorsque vous utilisez la machine. N'utilisez pas la machine pieds nus ou avec des sandales ouvertes.** Porter de bonnes chaussures réduit le risque de blessure au pied en cas de contact avec la tête de coupe, le fil de coupe ou la lame en mouvement.

i) **Portez toujours un pantalon long lorsque vous utilisez la machine.** La peau nue augmente le risque de blessure par la projection d'objets.

j) **Veillez à éloigner les autres personnes de la machine lorsqu'elle est en marche.** La projection d'objets peut provoquer des blessures graves.

k) **Utilisez toujours la machine avec les deux mains.** En maintenant la machine avec les deux mains, vous évitez le risque de perdre le contrôle de la machine.

l) **Tenez la machine par les surfaces de préhension isolées, car le fil de coupe ou la lame peut entrer en contact avec des câbles électriques cachés.** Si le fil de coupe ou la lame entre en contact avec un câble sous tension cela peut également mettre sous tension les pièces métalliques apparentes de la machine et provoquer une électrocution de l'utilisateur.

m) **Veillez toujours à adopter une position stable et utilisez uniquement la machine au sol.** Une surface glissante ou instable peut entraîner une perte d'équilibre ou la perte de contrôle de la machine.

n) **N'utilisez pas la machine sur des pentes trop raides.** Cela réduit le risque de perdre le contrôle, de glisser et de tomber et donc de se blesser.

o) **Lorsque vous travaillez en pente, veillez à adopter une position stable ; travaillez toujours perpendiculairement à la pente et jamais en montant et descendant et soyez extrêmement prudent lorsque vous changez de sens de coupe.** Cela réduit le risque de perdre le contrôle, de glisser et de tomber et donc de se blesser.

p) **Éloignez l'ensemble de votre corps de la lame, du fil de coupe ou de la tête de coupe lorsque la machine est en marche. Éloignez l'ensemble de votre corps de la lame, du fil de coupe ou de la tête de coupe lorsque la machine est en marche.** Un moment d'inattention pendant l'utilisation de la machine peut causer de graves blessures pour vous et pour d'autres personnes.

q) **N'utilisez pas la machine au-dessus de la hauteur des hanches.** Vous éviterez ainsi le contact accidentel avec la lame ou la tête de coupe tout en gardant une meilleure maîtrise de la machine en cas d'imprévu.

r) **Lorsque vous coupez des broussailles ou des rejets sous tension, soyez attentif au rebond.** Si la tension dans les fibres de bois diminue, les broussailles ou les rejets peuvent heurter l'utilisateur qui peut perdre le contrôle de la machine.

s) **Soyez extrêmement prudent lorsque vous coupez des broussailles ou des rejets.** Les végétaux fins peuvent se prendre dans la tête de coupe et être projetés dans votre direction ou vous faire perdre l'équilibre.

t) **Gardez le contrôle de la machine et ne touchez pas la lame, le fil de coupe ou la tête de coupe et d'autres pièces mobiles dangereuses lorsqu'ils sont en mouvement.** Cela réduit le risque de blessures causées par des pièces mobiles.

u) **Portez uniquement la machine lorsqu'elle est à l'arrêt et en la tenant éloignée de votre corps.** En manipulant correctement la machine, vous réduisez le risque de contact accidentel avec la lame, le fil de coupe ou le mécanisme de coupe en mouvement.

v) **Installez toujours le protège-lame sur les lames métalliques lorsque vous transportez ou rangez la machine.** En manipulant correctement la machine, vous réduisez le risque de contact accidentel avec la lame en mouvement.

w) **Utilisez uniquement les mécanismes de coupe, les fils de coupe ou les lames de coupe de rechange indiqués par le fabricant.** Les pièces de rechange non conformes peuvent entraîner des dommages sur la machine et des blessures.

x) **Assurez-vous que l'interrupteur est éteint et que la batterie a été retirée avant de retirer des déchets de coupe coincés ou d'effectuer l'entretien de la machine.** La mise en marche accidentelle de la machine lors du retrait des dépôts de matière coincés ou pendant les travaux d'entretien peut entraîner des blessures graves.

4.2 Causes de rebond et avertissements correspondants

Le rebond est un mouvement brusque de la machine sur le côté, vers l'avant ou vers l'arrière et peut survenir lorsque la lame est coincée ou reste accrochée à un objet comme un rejet ou une souche. Le rebond peut être suffisamment fort pour projeter la machine et/ou l'utilisateur dans n'importe

quelle direction et entraîner la perte de contrôle de la machine.

Le rebond et les dangers qu'il induit peuvent être évités en appliquant les mesures de précaution suivantes.

a) **Maintenez fermement la machine avec les deux mains et positionnez vos bras de manière à pouvoir résister aux forces de rebond.**

Positionnez votre corps du côté gauche de la machine. Le rebond peut augmenter le risque de blessure par un mouvement inattendu de la machine. Le rebond peut être contrôlé par l'utilisateur si les mesures de précaution nécessaires sont prises.

b) **Si la lame est bloquée ou si vous interrompez une coupe, éteignez la machine et maintenez-la dans ce que vous êtes en train de couper sans la bouger jusqu'à ce que la lame soit totalement à l'arrêt. N'essayez jamais de sortir la machine de l'objet que vous êtes en train de couper ou de la tirer vers l'arrière pendant que la lame est en mouvement, car cela peut entraîner un rebond.** Analysez la cause du blocage de la lame et prenez les mesures nécessaires pour la débloquer.

c) **N'utilisez jamais de lames émoussées ou endommagées.** Les lames émoussées ou endommagées risquent de se bloquer ou de rester accrochées à un objet ce qui peut entraîner un rebond.

d) **Veillez à toujours avoir une bonne vue sur ce que vous êtes en train de couper.** Dans les endroits où l'objet de la coupe est difficilement visible, un rebond est plus susceptible de se produire.

e) **Si une personne s'approche de vous pendant que vous utilisez la machine, éteignez la machine.** La machine présente un risque accru de blessures pour les autres personnes, car elles pourraient être touchées par la lame en mouvement en cas de rebond.

4.3 Introduction

- Lisez attentivement le mode d'emploi. Familiarisez-vous avec les éléments de commande et l'utilisation correcte de la machine.
- Empêchez les enfants, les personnes aux capacités physiques, sensorielles ou mentales limitées ou manquant d'expérience et/ou de connaissances ou les personnes qui n'ont pas pris connaissance des présentes consignes d'utiliser la machine. Des prescriptions locales peuvent limiter l'âge de l'utilisateur.
- Les enfants doivent être surveillés afin de s'assurer qu'ils ne jouent pas avec l'appareil.
- L'utilisateur est responsable des blessures et des dommages matériels subis par d'autres personnes ou par leurs biens.
- Ne pas modifier l'appareil.
- Des prescriptions nationales peuvent limiter l'usage de la machine.

- Respecter impérativement les autres consignes de sécurité de la notice d'utilisation de l'outil multifonctions sans fil.

4.4 Préparation

- Ne jamais remplacer le fil de coupe non métallique par un fil de coupe métallique. Utilisez uniquement des accessoires originaux.
- Éloignez le câble de rallonge de la zone de travail de la machine. Le contact avec un câble sous tension peut entraîner une électrocution.
- Testez toutes les techniques de travail. Si vous n'avez aucune expérience de ce type d'appareil, commencez par demander l'aide d'une personne expérimentée.

4.5 Fonctionnement

- Utilisez uniquement la machine à la lumière du jour ou avec un bon éclairage artificiel.
- Évitez d'utiliser la machine sur de l'herbe mouillée.
- Veiller à ce que des corps étrangers ne bouchent pas les fentes d'aération.
- Utilisez toujours la sangle de transport / la sangle d'épaule fournie.
- Évitez toute position corporelle inhabituelle. Veillez à adopter une position stable et à garder l'équilibre, notamment dans les pentes.
- Veillez toujours à garder l'équilibre. Si vous perdez l'équilibre, lâchez immédiatement l'interrupteur.
- Veillez à adopter la bonne attitude de travail, faites des pauses et changez de position.
- Poussez toujours la tondeuse en marchant.
- Ne tondez pas à proximité de pentes raides, de fossés ou de talus.
- Soyez attentif aux trous, aux ornières, aux rochers et à d'autres objets cachés qui pourraient vous faire tomber. Éliminez tous les obstacles comme les pierres et les branches.
- Toujours guider l'outil de coupe au plus près du sol.
- N'utilisez jamais la machine avec des dispositifs de protection ou des caches endommagés ou sans dispositifs de protection ou caches (par ex. limiteur de coupe, capot de protection, poignée).
- Mettez le moteur en marche avec prudence, conformément aux consignes et en gardant les pieds éloignés de la lame.
- Risque lié aux pièces mobiles dangereuses. Ne touchez pas les pièces mobiles. Avant de toucher ces pièces, attendez qu'elles soient toutes à l'arrêt et retirez la batterie.
- Ne pas approcher les mains ou les pieds des pièces rotatives et ne pas les placer sous les pièces rotatives.
- Arrêtez le moteur et retirez la batterie. Assurez-vous que toutes les pièces sont à l'arrêt :
 - si vous laissez la machine sans surveillance ;
 - avant de débloquer la machine ;
 - avant de contrôler, nettoyer ou effectuer des travaux sur la machine ;

- si vous êtes entré en contact avec un corps étranger ou si vous avez fait tomber la machine. Vérifiez si la machine ne présente pas de dommages et réparez-la avant de la réutiliser.
- Si la machine vibre trop fort et de manière inhabituelle.
- Si la machine vibre de manière inhabituellement forte, un contrôle immédiat est nécessaire :
 - vérifiez si elle n'est pas endommagée ;
 - remplacez ou réparez les pièces endommagées ;
 - veillez à ce que tous les écrous, boulons et vis soient bien serrés.
- En cas d'accident ou de dérangement, éteindre immédiatement la machine et retirer les batteries.



4.6 Entretien et stockage

- Entretenez les outils électriques et les accessoires avec soin. De nombreux accidents sont dus à des outils électriques mal entretenus
- Tous les écrous, boulons et vis doivent toujours être bien serrés afin que la machine puisse fonctionner en toute sécurité.
- Lorsque vous réglez la machine, veillez à ce que vos doigts ne se coincent pas entre les lames mobiles et les pièces fixes de la machine.
- Retirer les batteries de la machine. Attendre l'arrêt complet de toutes les pièces mobiles avant d'effectuer des réglages, un changement d'équipement, l'entretien ou le nettoyage de la machine ou de ranger la machine.
- Lors de l'entretien des lames, tenez compte du fait que les lames peuvent encore bouger malgré le retrait de la batterie.
- Pour des raisons de sécurité, remplacez les pièces usées ou endommagées. Utilisez uniquement des pièces de rechange et des accessoires originaux.
- Toujours placer le capot de protection sur la lame avant de ranger et de transporter la machine.

4.7 Utilisation et manipulation de machines sans fil

- Retirer les batteries de la machine...
 - ...avant toute opération de réglage, de changement d'accessoire, de maintenance ou de nettoyage.
 - ...lorsque l'utilisateur s'éloigne de la machine.
 - ...avant de remédier à un blocage.
 - ...avant de vérifier si la machine a été endommagée après un contact avec un corps étranger.
 - ...pour le contrôle immédiat lorsque la machine commence à vibrer de manière inhabituelle.

4.8 Symboles

-  Porter des lunettes de protection.
-  Porter des protège-oreilles. L'exposition à un niveau de bruit important peut entraîner des pertes d'audition.
- Porter un casque de protection en cas de risque de chute de pièces.



Porter des gants.



Porter des chaussures antidérapantes.



Lire le mode d'emploi.



Attention à l'éjection de pièces.



AVERTISSEMENT – Risques d'ordre général !



Tenir d'autres personnes à distance. Respecter une distance d'au moins 15 m (50 ft) par rapport aux personnes et aux objets.



AVERTISSEMENT ! Un démarrage accidentel peut entraîner des blessures graves. Avant de nettoyer ou d'effectuer l'entretien de la machine, retirer les batteries.



Veiller à ce que personne ne soit blessé par des corps étrangers projetés. Tenir d'autres personnes à distance.



Maintenir votre appareil à une distance de sécurité des personnes et des animaux domestiques qui se trouvent à proximité.



Ne pas utiliser de lames de scie métalliques.



Protéger votre appareil contre l'humidité. Ne pas exposer à la pluie.

5. Vue d'ensemble

Voir pages 2 et 3.

- 1 Barre
- 2 Tête de coupe
- 3 Capot de protection
- 4 Coupe-fil (**AVERTISSEMENT** ! risque de blessure par le tranchant de la lame)
- 5 La flèche indique le sens de rotation des outils de coupe
- 6 Fil (fil de coupe)
- 7 Couvercle (de la tête de coupe)
- 8 Corps de base (de la tête de coupe)
- 9 Languette en tôle (capot de protection)
- 10 Vis (pour la fixation du capot de protection)
- 11 Clé Allen (pour bloquer l'arbre d'entraînement)
- 12 Alésage (pour bloquer l'arbre d'entraînement)
- 13 Arbre d'entraînement
- 14 Lame *
- 15 Disque
- 16 Bouchon de serrage
- 17 Écrou de serrage
- 18 Clé universelle
- 19 Tête de coupe

- 20 Limiteur de pas (ne pas utiliser comme poignée)
- 21 Sangle d'épaule
- 22 Mousqueton
- 23 Point de suspension
- 24 Poignée
- 25 Poignée

* suivant le modèle / non compris dans la fourniture

6. Mise en service

 **AVERTISSEMENT !** Arrêter la machine et retirer les batteries. Un démarrage accidentel peut entraîner des blessures graves. La machine doit être à l'arrêt.

 **AVERTISSEMENT !** Risque de blessure par le bord tranchant du coupe-fil (4) et de la lame (14). Porter des gants de protection.

6.1 Installer le capot de protection (3) (fig. B)

 **AVERTISSEMENT !** Risque de blessure par le bord tranchant du coupe-fil (4). Porter des gants de protection.

1. Monter la languette en tôle (9) sur la barre (1).
2. Accrocher le capot de protection (3) à la languette en tôle (9).
3. Insérer la vis (10) et la serrer fermement.

6.2 Montage/démontage de la tête de coupe (19) (fig. C)

Montage

1. Bloquer l'arbre d'entraînement (13) :
 - Insérer la clé Allen (11) fournie dans le trou (12).
 - Tourner l'arbre d'entraînement (13) à la main jusqu'à ce que la clé Allen (11) s'enclenche et que l'arbre d'entraînement ne puisse plus être tourné.
2. Visser la tête de coupe (19) dans le sens contraire des aiguilles d'une montre comme indiqué et serrer à la main.
3. Démontez l'arbre d'entraînement :
 - Retirer la clé Allen (11).

Démontage

Procéder comme pour le montage, mais dévisser la tête de coupe en la tournant dans le sens des aiguilles d'une montre.

6.3 Installer le coupe-fil (6) dans la tête de coupe (19) (fig. A)

1. Tenir le corps de base (8). Tourner le couvercle (7) dans le sens des aiguilles d'une montre jusqu'à ce que les repères triangulaires coïncident (et/ou la rainure continue sur le côté de la tête de pression soit alignée avec le triangle sur le couvercle de la tête de coupe).
2. Redresser l'extrémité du fil (pour l'insérer plus facilement).
Glisser l'extrémité du fil (6) dans l'orifice marqué d'une flèche et des mots « LINE IN ».
REMARQUE : voir fig. A : glisser exactement dans le sens de la flèche (légèrement en biais) !

Résultat : l'extrémité du fil ressort par l'orifice opposé.

3. Tirer sur l'extrémité plus courte du fil jusqu'à ce que les deux extrémités aient la même longueur.
4. Tenir le corps de base (8). Tourner le couvercle (7) dans le sens des aiguilles d'une montre : le fil s'enroule dans le corps de base. Arrêter lorsqu'il n'y a plus que 13 cm (5,1") de fil qui dépasse de chaque côté. (Un fil trop long sera automatiquement coupé par le coupe-fil (4) lors de la première utilisation).

6.4 Montage/démontage de la lame (fig. C)

Montage

1. Bloquer l'arbre d'entraînement (13) :
 - Insérer la clé Allen (11) fournie dans le trou (12).
 - Tourner l'arbre d'entraînement (13) à la main jusqu'à ce que la clé Allen (11) s'enclenche et que l'arbre d'entraînement ne puisse plus être tourné.
2. Placer la lame (14), le disque (15) et le bouchon de serrage (16) comme indiqué.
AVERTISSEMENT ! Placer le disque (15) dans le bon sens (voir fig. D) ! Visser l'écrou de serrage (17) dans le sens contraire des aiguilles d'une montre et le serrer avec la clé universelle (18) fournie.
3. Démontez l'arbre d'entraînement :
 - Retirer la clé Allen (11).

Démontage

Procéder comme pour le montage, mais dévisser l'écrou de serrage (17) en le tournant dans le sens des aiguilles d'une montre avec la clé universelle (18).

6.5 Installation sur l'outil multifonctions sans fil

Respecter la notice d'utilisation de l'outil multifonctions sans fil.

 **AVERTISSEMENT !** Aucune barre de rallonge ne peut être installée entre l'outil multifonctions sans fil et l'accessoire.

6.6 Batterie

Respecter la notice d'utilisation de l'outil multifonctions sans fil.

6.7 Montage de la poignée

1. choisir la bonne position, voir chapitre 7.1.
2. Installer la poignée comme décrit dans la notice d'utilisation de l'outil multifonctions sans fil.

7. Utilisation

 **AVERTISSEMENT !** Porter des lunettes de protection durant l'utilisation.

 **AVERTISSEMENT !** Avant la mise en marche et à intervalles réguliers durant le fonctionnement : vérifiez si la machine est correctement fixée sur l'outil multifonctions sans fil. La vis papillon doit être bien serrée et le bouton de déverrouillage doit être correctement enclenché.

7.1 Régler la machine pour l'utilisateur (fig. F)

 **AVERTISSEMENT !** Uniquement utiliser la sangle d'épaule fournie. Toujours porter 1 seule sangle d'épaule.

1. Enfiler la sangle d'épaule (21). Régler la longueur de manière à ce que le mousqueton (22) se trouve à une largeur de main en dessous de la hanche.
2. Accrocher le mousqueton au point de suspension (23).
3. Équilibrer la machine :
 - Desserrer la vis du point de suspension (23).
 - Décaler le point de suspension de manière à ce que la tête de coupe (2) repose légèrement sur le sol au point d'équilibre.
 - Resserrer la vis du point de suspension
4. Monter la poignée dans une position confortable. Voir chapitre 6.7.

7.2 Maintenir correctement la machine, la mettre en marche et l'arrêter

 Avant l'utilisation, s'assurer que l'appareil est correctement fixé sur l'outil multifonctions sans fil (respecter la notice d'utilisation de l'outil multifonctions sans fil).

 L'utilisateur doit être dans une position stable et maintenir fermement la machine. Ne pas tenir par le limiteur de pas (20).

Tenir fermement la machine par la poignée (24) avec la main droite et par la poignée (25) avec la main gauche.

Mettre la machine en marche et l'arrêter comme décrit dans la notice d'utilisation de l'outil multifonctions sans fil.

7.3 Tondre

Toujours guider la tête de coupe (2) au plus près du sol. Effectuer des mouvements de va-et-vient réguliers avec la tête de coupe (2). Avancer lentement et prudemment.

7.4 Réajuster le fil de coupe

Lorsque la machine est **en marche**, tapoter brièvement sur le sol avec la tête de coupe (19) : cela permet de réajuster 3 cm de fil. Un fil trop long sera automatiquement coupé par le coupe-fil (4).

Lorsque les fils se cassent directement au niveau de la tête de coupe, ils doivent être retirés à la main :

-  **AVERTISSEMENT !** Retirer les batteries. Un démarrage accidentel peut entraîner des blessures graves. La machine doit être à l'arrêt.
- Éteindre la machine, attendre l'arrêt complet du moteur, retirer les batteries.
 - Appuyer sur le capuchon (7) et le maintenir enfoncé.
 - Retirer les fils à la main.
 - S'il n'y a plus de fil de coupe : voir chapitre 6.3.

8. Nettoyage, transport, stockage

 **AVERTISSEMENT !** Retirer les batteries. Un démarrage accidentel peut entraîner des blessures graves. La machine doit être à l'arrêt.

 **AVERTISSEMENT !** Risque de blessure par le bord tranchant du coupe-fil (4) et de la lame (14). Porter des gants de protection.

8.1 Nettoyage

- Nettoyer après chaque utilisation : retirer les restes de gazon, les feuilles, la saleté et d'autres dépôts.

8.2 Transport, stockage

- Nettoyer et effectuer l'entretien de la machine avant de la ranger.
- Veiller à ce que le fil de coupe reste toujours humide. Un fil de coupe sec se casse et s'use plus rapidement. Retirez par exemple le fil de coupe de la bobine et conservez-le dans un bol d'eau.
- Assurez-vous que toutes les pièces de la machine sont bien fixées et ne présentent pas de dommages. Si nécessaire :
 - Remplacer toujours les pièces endommagées.
 - Serrez les vis.
 - Le cas échéant, faites-les réparer par un atelier spécialisé.
- Conservez la machine dans un endroit sec.
- Conservez la machine hors de portée des enfants.
- Toujours placer le capot de protection sur la lame avant de ranger et de transporter la machine.
- Fixer la machine dans une position sûre pour le transport.

9. Maintenance

 **AVERTISSEMENT !** Retirer les batteries. Un démarrage accidentel peut entraîner des blessures graves. La machine doit être à l'arrêt.

 **AVERTISSEMENT !** Risque de blessure par le bord tranchant du coupe-fil (4) et de la lame (14). Porter des gants de protection.

9.1 Entretien général

- Avant chaque utilisation, vérifiez si la machine ne présente pas de pièces endommagées, manquantes ou détachées comme des vis, des écrous, des boulons et des caches.
- Avant chaque utilisation, vérifiez si la machine ne présente pas de dommages et de signes d'usure et faites-la réparer par un atelier spécialisé si nécessaire.
- Serrez correctement toutes les fixations et les caches.
- Nettoyer la machine avec un chiffon sec. N'utilisez pas d'eau.

- **Ne faites jamais l'entretien de batteries endommagées.** L'entretien des batteries peut uniquement être effectué, par le fabricant ou les services après-vente agréés.

9.2 Remplacer le fi de coupe

Voir chapitre 6.3.

Référence voir chapitre 11.

9.3 Lame émoussée

 **AVERTISSEMENT !** Une lame (14) émoussée ou mal affûtée augmente le risque de rebond.

Une lame (14) émoussée peut être tournée de 180°. Si les deux côtés sont émoussés, il est conseillé de faire affûter et équilibrer la lame dans un atelier spécialisé. Contrôler régulièrement l'état de la lame et si nécessaire, la faire immédiatement réparer par un atelier spécialisé.

9.4 Lubrifier

Toutes les 40 heures de fonctionnement, verser de la graisse à travers le graisseur du carter de réducteur à l'aide d'une pompe à graisse.

12 g de graisse composite au lithium pour températures élevées.

10. Problèmes et dérangements

Une LED de l'indicateur de capacité (batterie) clignote.

Batteries déchargées.
- Recharger les batteries.

Machine très bruyante.

Fil de coupe trop court.
- Réajuster le fil de coupe (voir chapitre 7.4)

Toutes les LED de l'indicateur de capacité et de signalisation (batterie) clignent.

Surcharge.
- Laissez refroidir la machine.
- Avancez plus lentement.

La machine ne démarre pas.

La puissance des batteries est insuffisante.
- Recharger les batteries.

La machine vibre fortement.

La lame (14) n'est pas équilibrée ou est usée.
- Remplacer la lame (14).

Le fil de coupe (6) n'a pas la même longueur des deux côtés.

- Réajuster le fil de coupe. Voir chapitre (7.4).

La machine s'arrête durant la tonte.

Batteries déchargées.
- Recharger les batteries.

Un blocage est survenu.
- Retirer les batteries. Contrôlez la lame (14) / la tête de coupe (19).

La température de la machine est trop élevée.
- Laissez refroidir la machine.

Lors du montage sur l'outil multifonctions sans fil, les extrémités des barres ne s'imbriquent pas.

- Respecter la notice d'utilisation de l'outil multifonctions sans fil.

11. Accessoires

Utilisez uniquement des batteries et des accessoires originaux Metabo ou CAS (Cordless Alliance System).

Utiliser exclusivement des accessoires, qui sont conformes aux exigences et aux données caractéristiques indiquées dans la présente notice d'utilisation.

- A Outil multifonctions sans fil MA 36-18 LTX BL Q, réf. : 601725850
- B Lame à taillis, 3 ailettes, Ø 255 mm, avec cache de protection (de rechange) : réf. : 628432000
- C Lame à gazon, 4 ailettes, Ø 254 mm, avec cache de protection : réf. : 628433000
- D Fil de rechange Ø 2 mm, ondulé : réf. : 628430000
- E Fil de rechange Ø 2 mm, spiralé : réf. : 628423000
- F Tête de coupe complète (carter complet avec bobine et fil de coupe), (comme pièce de rechange) réf. : 628429000

Gamme d'accessoires complète, voir www.metabo.com ou catalogue.

12. Réparations

 Les réparations sur les outils électriques peuvent uniquement être effectuées par un électricien et uniquement avec des pièces de rechange originales !

Pour toute réparation sur un outil Metabo, contactez le représentant Metabo. Voir les adresses sur www.metabo.com.

Les listes des pièces détachées peuvent être téléchargées sur www.metabo.com.

13. Protection de l'environnement

Suivez les réglementations nationales concernant l'élimination écologique et le recyclage des machines, des emballages et des accessoires.

Les matériaux d'emballage doivent être mis au rebut selon les directives locales, conformément à leur marquage. Vous trouverez de plus amples informations à ce sujet sur www.metabo.com dans la rubrique Service.



FR

Cet appareil se recycle

À DÉPOSER EN MAGASIN



OU

À DÉPOSER EN DÉCHÈTERIE



Points de collecte sur www.quefairedesdechets.fr
Privilégiez la réparation ou le don de votre appareil !

Les batteries ne doivent pas être jetées avec les ordures ménagères! Rapporter les batteries défectueuses ou usagées à un revendeur Metabo!
Ne jetez pas les batteries dans l'eau.



Uniquement pour les pays de l'UE : ne pas jeter les appareils électriques dans les ordures ménagères ! Conformément à la directive européenne 2012/19/UE relative aux déchets d'équipements électriques et électroniques (DEEE) et à sa transposition dans le droit national, les appareils électriques usagers doivent être séparés des autres déchets et remis à un point de collecte des DEEE pour le recyclage. Avant d'éliminer l'outil électrique, déchargez sa batterie. Protégez les contacts de tout court-circuit (par exemple isolez-les à l'aide de ruban adhésif).

L_{WA} = niveau de puissance acoustique
 K_{pA}, K_{WA} = incertitude
 $L_{WA(M)}$ = niveau de puissance acoustique mesuré suivant 2000/14/CE
 $L_{WA(G)}$ = niveau de puissance acoustique garanti suivant 2000/14/CE



Pendant le fonctionnement, il se peut que le niveau sonore dépasse les 80 dB(A).



Porter des protège-oreilles !

14. Caractéristiques techniques

Commentaires sur les indications de la page 4.

Sous réserve de modifications résultant de progrès techniques.

Valeurs mesurées avec l'outil multifonctions sans fil MA 36-18 LTX BL.

B = largeur de coupe
 H = longueur max. du fil de coupe
 H_X = diamètre du fil de coupe
 n_0 = vitesse à vide
 m = poids (sans outil multifonctions sans fil, sans batterie, sans sangle d'épaule)

Valeurs de mesure calculées selon les normes EN 50636-2-91+EN ISO 22868.

Température ambiante admissible pendant le fonctionnement :
 -20 °C à 50 °C (performances limitées à des températures inférieures à 0 °C).
 Température ambiante admissible pour le stockage : 0 °C à 30 °C

Température ambiante recommandée pour la recharge : 0 °C à 40 °C

== Courant continu

Les caractéristiques techniques indiquées sont soumises à tolérance (selon les normes en vigueur correspondantes).



Valeurs d'émission

Ces valeurs permettent l'estimation des émissions de l'outil électrique et la comparaison entre différents outils électriques. Selon les conditions d'utilisation, l'état de l'outil électrique ou les accessoires utilisés, la sollicitation réelle peut plus ou moins varier. Pour l'estimation, tenir compte des pauses de travail et des phases de sollicitation moindres. Définir des mesures de protection pour l'utilisateur sur la base des valeurs estimatives adaptées en conséquence, par exemple mesures organisationnelles.

Valeur vibratoire totale (somme vectorielle tridirectionnelle) :

a_h = valeur d'émission des vibrations
 K_h = incertitude (vibration)

Niveaux sonores types A évalués :

L_{pA} = niveau de pression acoustique

Oorspronkelijke gebruiksaanwijzing

1. Conformiteitsverklaring

Wij verklaren op eigen en uitsluitende verantwoordelijkheid dat: Deze bosmaaier-opzetstukken, geïdentificeerd door type en serienummer in combinatie met de snoerloze multifunctionele aandrijving MA-36-18 LTX BL Q *1), voldoen aan alle relevante bepalingen van de richtlijnen *2) en normen *3). Technische documentatie bij *7).

2000/14/EG: Taxatieprocedure van de conformiteit volgens bijlage VI.

Benoemde instantie *4), gemeten geluidsvermogensniveau *5), gegarandeerd geluidsvermogensniveau *6) - zie pagina 4.

2. Doelmatig gebruik

Het opzetstuk MA-FS 40 is in combinatie met de snoerloze multifunctionele aandrijving MA 36-18 LTX BL Q bij gebruik van de koordkop bestemd voor maai- en verbeteringswerkzaamheden en bij gebruik van het struikgewasmes voor het maaien van gras en voor het uitdunnen en verwijderen van taai, geknoopt gras, struiken en heggen met doorns.

Het bosmaaier-opzetstuk mag niet worden gebruikt voor het snijden of trimmen van heggen, bosjes of andere vegetatie, waarbij het snijniveau niet parallel ten opzichte van het oppervlak van de ondergrond is.

Gebruik uitsluitend de aanbevolen snijkoppen en veiligheidsvoorzieningen! Het gebruik van ander gereedschap (bijv. meerdelig metalen snijdgereedschap met zwenksettingen en klepelmaaiers of ronde zaagmesses) kan ernstig letsel tot gevolg hebben.

Het bosmaaier-opzetstuk mag tijdens het werken tegen de grond komen.

Dit bosmaaier-opzetstuk is bedoeld om aan originele snoerloze multifunctionele aandrijvingen van Metabo met de aanduiding MA 36-18 LTX BL Q te worden aangebracht.

Alleen gebruiken met de gemonteerde snoerloze multifunctionele aandrijving. **De gebruiksaanwijzing van de snoerloze multifunctionele aandrijving moet in acht worden genomen.**

Alleen de gebruiker is aansprakelijk voor schade door oneigenlijk gebruik.

De algemeen erkende ongevalpreventievoorschriften en de veiligheidsinstructies moeten in acht worden genomen.

3. Algemene veiligheidsinstructies



Let voor uw veiligheid en die van het elektrische gereedschap op de passages die zijn voorzien van dit symbool!



WAARSCHUWING – Lees de gebruiksaanwijzing om het risico op letsel te verminderen.



WAARSCHUWING – Lees alle veiligheidsinstructies, aanwijzingen, afbeeldingen en technische specificaties die samen met dit elektrische gereedschap worden geleverd. *Als de hieronder vermelde aanwijzingen niet worden opgevolgd, kan dit een elektrische schok, brand en/of ernstig letsel tot gevolg hebben.*

Bewaar alle veiligheidsinstructies en aanwijzingen met het oog op toekomstig gebruik.

Geef uw elektrische gereedschap alleen met deze documenten aan anderen door.

Restricties: Ook bij doelmatig gebruik kan tijdens werkzaamheden met het apparaat een restrisico blijven bestaan. Neem alle veiligheidsvoorschriften en aanwijzingen in acht.

Mogelijke gevaren:

- Letsel en materiële schade, veroorzaakt door rondvliegende deeltjes.
- Longletsel indien geen geschikt stofmasker wordt gedragen.
- Gehoorbeschadiging indien geen geschikte gehoorbescherming wordt gedragen.
- Schade aan de gezondheid vanwege trillingsemissie, indien de machine gedurende een langere periode wordt gebruikt of niet correct wordt bediend of onderhouden.
- Een langere blootstelling aan trillingen kan leiden tot letsel en neurovasculaire aandoeningen (ook wel het "Raynaud-syndroom" of "witte vingers" genoemd), vooral bij mensen met stoornissen in de bloedsomloop. De symptomen kunnen de handen, polsen en vingers aantasten en omvatten verlies van gevoeligheid, dofheid, jeuk, pijn en verkleuringen of structurele veranderingen van de huid. Deze effecten kunnen worden versterkt door lage omgevingstemperaturen en/of door de handgrepen te stevig vast te pakken. Als symptomen optreden, moet de levensduur van de machine worden verkort en moet een arts worden geraadpleegd.

4. Speciale veiligheidsinstructies

4.1 Veiligheidsvoorschriften voor de bosmaaier

- a) **Gebruik de bosmaaier niet tijdens slecht weer, in het bijzonder niet als er gevaar is voor onweer.** Dit reduceert het gevaar, te worden getroffen door de bliksem.

b) **Onderzoek het werkbereik grondig op wilde dieren.** Wilde dieren kunnen letsel oplopen door het in gebruik zijnde gereedschap.

c) **Onderzoek het werkbereik grondig en verwijder alle stenen, stokken, draden, botten en andere vreemde voorwerpen.**

Wegslingerende voorwerpen kunnen letsel veroorzaken.

d) **Controleer voor gebruik van het gereedschap altijd, of het mes of de snijkop en de component van het mes of de snijkop niet versleten of beschadigd zijn.** Versleten of beschadigde onderdelen verhogen het risico op letsel.

e) **Volg de instructies voor het vervangen van het toebehoor.** Onvoldoende vastgedraaide moeren of schroeven voor de bevestiging van het mes kunnen of het mes beschadigen, of ertoe leiden, dat het losraakt.

f) **Het nominale toerental van het mes moet tenminste overeenkomen met de op het gereedschap vermelde hoogste toerental.** Messen, die met een hoger toerental dan hun nominale toerental draaien, kunnen breken en uit elkaar vliegen.

g) **Draag tijdens het gebruik van het gereedschap altijd een veiligheidsbril, gehoorbescherming, een helm en veiligheidshandschoenen.** Passende beschermende uitrusting vermindert het risico op letsel door rondvliegend puin of onbedoeld contact met de snijdraad of het mes.

h) **Draag tijdens het gebruik van het gereedschap altijd veiligheidsschoenen. Gebruik het gereedschap nooit met blote voeten of open schoeisel.** Hierdoor vermindert u het gevaar op voetletsel bij contact met de snijkop, snijdraad of het bewegende mes.

i) **Draag tijdens het gebruik van het gereedschap altijd lange broeken.** Blote huid verhoogt het risico op letsel door rondvliegende voorwerpen.

j) **Let erop dat omstanders tijdens het gebruik van het gereedschap op afstand blijven.** Wegslingerende voorwerpen kunnen ernstig letsel veroorzaken.

k) **Gebruik het gereedschap altijd met beide handen.** Door het gereedschap met beide handen vast te houden, vermijdt u het risico de controle over het gereedschap te verliezen.

l) **Houd het gereedschap alleen aan de geïsoleerde greepvlakken vast, omdat snijdraden of messen verborgen kabels kunnen raken.** Als de snijdraad of het mes in contact komen met onder stroom staande kabels, kunnen blanke metalen onderdelen van het gereedschap onder stroom komen te staan en de bediener een elektrische schok geven.

m) **Let altijd op een stevige stand en beiden het gereedschap alleen als u op de grond staat.** Gladde of onstabiele oppervlakken kunnen verlies van evenwicht of zelfs controle over het gereedschap tot gevolg hebben.

n) **Gebruik het gereedschap niet op buitensporig steile hellingen.** Hierdoor wordt het risico vermindert de controle te verliezen, uit te glijden en te vallen, wat letsel tot gevolg kan hebben.

o) **Let tijdens het werken bij hellingen op een veilige stand; werk altijd dwars op de helling, nooit naar boven of naar beneden en wees buitengewoon voorzichtig als u van richting verandert tijdens het werken.** Hierdoor wordt het risico vermindert de controle te verliezen, uit te glijden en te vallen, wat letsel tot gevolg kan hebben.

p) **Houd alle lichaamsdelen uit de buurt van het mes, de snijdraad of snijkop, als het gereedschap in gebruik is. Houd alle lichaamsdelen uit de buurt van het mes, snijdraad of de snijkop, als het gereedschap in gebruik is.** Een moment van onachtzaamheid bij de bediening van het gereedschap kan tot letsel bij u of anderen leiden.

q) **Gebruik het gereedschap niet boven heuphoogte.** Dit helpt, onbedoeld contact met het mes of de snijkop te voorkomen en maakt een betere controle van het gereedschap mogelijk in onverwachte situaties.

r) **Let op terugvering bij het snijden van struiken of jonge boompjes die onder spanning staan.** Wanneer de spanning in de houtvezels afneemt, kan de struik of het jonge boompje de bediener raken en/of het gereedschap buiten controle laten raken.

s) **Ga bijzonder voorzichtig te werk tijdens het snijden van struiken en jonge boompjes.** Het dunne materiaal kan vast komen te zitten in de snijkop en uw richting worden geslingerd of u uit uw evenwicht brengen.

t) **Houd het gereedschap onder controle en raak de messen, trimdraad of snijkop en andere gevaarlijke, bewegende delen niet aan terwijl deze nog bewegen.** Daardoor wordt het letselgevaar door bewegende delen vermindert.

u) **Draag het gereedschap alleen, als het is uitgeschakeld en het is weggericht van uw lichaam.** Door de juiste omgang met het gereedschap wordt de waarschijnlijkheid van een onbedoeld contact met de bewegende messen, snijdraad of het trimmermechanisme gereduceerd.

v) **Bevestig bij het transporteren of opslag van het gereedschap altijd de metalen mesafdekking aan.** Door de juiste omgang met het gereedschap wordt de waarschijnlijkheid van een onbedoeld contact met de bewegende messen gereduceerd.

w) **Gebruik alleen de door de fabrikant vermelde reserve-trimmermechanismes, -trimdraden, -snijkoppen of -messen.** Onjuiste reserveonderdelen kunnen beschadigingen aan het gereedschap en letsel tot gevolg hebben.

x) **Controleer dat alle schakelaars zijn uitgeschakeld en de accu is verwijderd, als u blokkerend materiaal verwijdert of het apparaat wilt onderhouden.** Een onverwacht starten van het gereedschap tijdens het verwijderen

van opgehoopt materiaal of tijdens onderhoudswerkzaamheden kan ernstig letsel tot gevolg hebben.

4.2 Oorzaken voor een terugslag en bijbehorende waarschuwingen

Een terugslag is een plotselinge zijwaartse, voorwaartse of achterwaartse beweging van het gereedschap die kan optreden als het mes klem raakt of blijft haken in een voorwerp zoals een jong boompje of een boomstronk. De terugslag kan krachtig genoeg zijn om het gereedschap en/of de bediener in een willekeurige richting te slingeren waardoor eventueel ook de controle over het gereedschap verloren raakt.

Een terugslag en de hieraan gekoppelde gevaren kunnen worden vermeden door de hierna genoemde voorzorgsmaatregelen te nemen.

a) **Houd het gereedschap stevig met beide handen vast en plaats uw armen zo dat u een terugslag kunt opvangen. Plaats uw lichaam aan de linkerkant van het gereedschap.** Een terugslag kan het letselgevaar door een onverwachte beweging van het gereedschap verhogen. Een terugslag kan door de bediener worden gecontroleerd, als de juiste voorzorgsmaatregelen worden genomen.

b) **Als het mes vastloopt of als u een snede om welke reden dan ook stopt, schakelt u het gereedschap uit en houdt u het in het materiaal zonder het te bewegen, totdat het mes tot stilstand is gekomen. Probeer nooit het gereedschap uit het materiaal te halen of naar achteren te trekken, terwijl het mes beweegt. Anders kan een terugslag optreden.** Onderzoek de oorzaak van het vastlopen van de messen en neem passende maatregelen om ze te bevrijden.

c) **Gebruik nooit botte of beschadigde messen.** Bij botte of beschadigde messen bestaat het gevaar dat ze vast komen te zitten of aan een voorwerp blijven haken, wat op zijn beurt weer tot een terugslag kan leiden.

d) **Zorg altijd voor een goed zicht op het te snijden materiaal.** In bereiken, waar het te snijden materiaal moeilijk te zien is, ontstaat er sneller een terugslag.

e) **Als een andere persoon in de buurt komt, terwijl u het gereedschap bedient, moet u het gereedschap uitschakelen.** Er bestaat een verhoogd risico op letsel voor andere personen, omdat zij in geval van een terugslag kunnen worden geraakt door het bewegende mes.

4.3 Inleiding

- Lees de gebruiksaanwijzing aandachtig door. Maak u vertrouwd met de bedieningselementen en het juiste gebruik van de machine.
- Het is niet toegestaan dat kinderen, personen met beperkte fysieke, sensorische of psychische vaardigheden of een gebrek aan ervaring en/of kennis, of personen die niet op de hoogte zijn van deze instructies, deze machine gebruiken. Plaatselijke voorschriften kunnen de leeftijd van de bediener beperken.

- Kinderen dienen onder toezicht te staan om ervoor te zorgen dat zij niet met het apparaat spelen.
- De gebruiker is verantwoordelijk voor letsel of materiële schade aan andere personen of diens eigendom.
- Geen veranderingen aan het apparaat uitvoeren.
- Nationale voorschriften kunnen het gebruik van het gereedschap beperken.
- Verdere veiligheidsinstructies in de gebruiksaanwijzing van de snoerloze multifunctionele aandrijving moeten in acht worden genomen.

4.4 Voorbereiding

- Vervang nooit de niet-metalen snijddraad door een metalen snijddraad. Gebruik uitsluitend origineel toebehoor.
- Verwijder de verlengkabel uit het toepassingsgebied van het gereedschap. Het contact met een onder spanning staande kabel kan een elektrische schok tot gevolg hebben.
- Oefen alle werktechnieken. Wanneer u geen ervaring heeft met dergelijke gereedschappen, moet u een beroep doen op de hulp van ervaren personen.

4.5 Gebruik

- Gebruik het gereedschap alleen overdag of bij goed kunstlicht.
- Vermijd het gebruik van de machine als het gras nat is.
- Houd de ventilatieopeningen vrij van vreemde voorwerpen.
- Gebruik altijd de meegeleverde draagriem/schouderriem.
- Voorkom een abnormale lichaamshouding. Zorg ervoor dat u stevig staat en steeds in evenwicht bent, in het bijzonder op hellingen.
- Let altijd op een stevige stand. Mocht u het evenwicht verliezen, moet u de schakelaar direct loslaten.
- Let op de juiste werkhouding, las een pauze in en wissel de werkpositie.
- Beweeg de machine alleen stapvoets.
- Maai niet in de buurt van steile hellingen, sloten of bermen.
- Let op gaten, gleuven, rotsen en andere verborgen voorwerpen, waardoor u kunt vallen. Verwijder alle hindernissen zoals stenen en takken.
- Het snijgereedschap moet altijd dicht bij de grond worden bewogen.
- Gebruik het gereedschap nooit met beschadigde of zonder veiligheidsvoorzieningen of -afdekkingen (bijv. voetbegrenzer, beschermkap, handgreep).
- Schakel de motor voorzichtig in overeenstemming met de instructies en met de voeten ver weg van de snijdzet aan.
- Gevaar door gevaarlijke, bewegende onderdelen. Raak geen bewegende onderdelen

aan. Voor elk contact moeten alle onderdelen volledig tot stilstand zijn gekomen en het accupack worden verwijderd.

- Handen en voeten niet in de buurt van of onder draaiende delen plaatsen.
- Motor uitschakelen:, accupack(s) verwijderen. Zorg ervoor dat alle beweeglijke onderdelen tot stilstand zijn gekomen:
 - als de machine zonder toezicht wordt achtergelaten;
 - voordat u blokkeringen verwijdert;
 - voordat u het gereedschap controleert, reinigt of werkzaamheden eraan uitvoert;
 - als er een vreemd voorwerp werd geraakt of als u het gereedschap heeft laten vallen. Controleer het gereedschap op beschadigingen en voer reparaties uit, voordat u het gereedschap weer in gebruik neemt.
 - als het gereedschap zeer sterk begint te vibreren.
- Als de machine buitengewoon sterk begint te trillen is een directe controle noodzakelijk:
 - onderzoeken op beschadigingen;
 - als beschadigde onderdelen vervangen of gerepareerd worden;
 - zorg ervoor dat alle moeren, bouten en schroeven stevig zijn vastgedraaid.
- Bij een ongeval of een storing dient u de machine direct uit te schakelen en de accupacks te verwijderen.

4.6 Onderhoud en opslag

- Voer zorgvuldig onderhoud uit aan elektrische gereedschappen en toebehoor. Veel ongevallen hebben hun oorzaak in slecht onderhouden elektrische gereedschappen.
- Alle moeren, bouten en schroeven moeten altijd stevig worden vastgedraaid om ervoor te zorgen dat de machine zich in een veilige bedrijfstoestand bevindt.
- Let bij het instellen van de machine erop dat uw vingers niet klem raken tussen beweeglijke messen en vaste componenten van de machine.
- Accupacks uit het gereedschap nemen. Wachten, totdat alle beweeglijke onderdelen tot stilstand zijn gekomen, voordat u instel-, ombouw, onderhouds- of reinigingswerkzaamheden uitvoert of voordat het gereedschap wordt opgeborgen.
- Bij onderhoud van de messen moet erop worden gelet dat de messen, ondanks de verwijderde accupack, nog kunnen bewegen.
- Versleten of beschadigde onderdelen moeten omwille van de veiligheid worden vervangen. Gebruik alleen originele reserveonderdelen en -toebehoor.
- Breng de beschermende afdekking aan op het mes alvorens het opbergen en transporteren.

4.7 Gebruik van en omgang met een met accu-machine

- Accupacks uit de machine nemen...
 - ...voordat instel-, ombouw-, onderhouds- of reinigingswerkzaamheden uitgevoerd worden.

- ...als de bediener de machine zonder toezicht achter laat.
- ...voor het verwijderen van blokkeringen.
- ...na het aanraken van een vreemd voorwerp, om de machine op beschadigingen te controleren.
- ...voor de directe controle, als het gereedschap zeer sterk begint te vibreren.

4.8 Symbolen



Draag oogbescherming. Draag gehoorbescherming. Blootstelling aan een hoger geluidsniveau kan tot beschadiging van het gehoor leiden. Draag hoofdbescherming als er een risico op vallende voorwerpen bestaat.



Handschoenen dragen.



Draag slipvaste voetbescherming.



De gebruiksaanwijzing lezen.



Pas op voor wegslingerende voorwerpen.



WAARSCHUWING – Algemeen gevaar!



Houd andere personen uit de buurt. Houd een afstand van minimaal 15 m (50 ft) in acht ten opzichte van personen en voorwerpen.



WAARSCHUWING! Ongewenst starten kan ernstig letsel veroorzaken. Voor het reinigen of het onderhoud: Gereedschap uitschakelen, accupacks verwijderen.



Let erop dat niemand gewond raakt door weggeslingerde voorwerpen. Houd andere personen uit de buurt.



Houd zich in de buurt bevindende personen en huisdieren op een veilige afstand ten opzichte van het apparaat.



Gebruik geen metalen zaagbladen.



Bescherm het apparaat tegen vocht. Niet aan regen blootstellen.

5. Overzicht

Zie pag. 2, en 3.

- 1 Stang
- 2 Snijkop
- 3 Beschermpak
- 4 Draadafkorter (WAARSCHUWING! Gevaar voor letsel door scherp mes)
- 5 Pijl toont de draairichting van het snijgereedschap

nl NEDERLANDS

- 6 Draad (snijdraad)
- 7 Kap (van de draadkop)
- 8 Basis (van de draadkop)
- 9 Plaatlus (beschermkap)
- 10 Schroef (voor het bevestigen van de beschermkap)
- 11 Inbussleutel (voor het vergrendelen van de aandrijfas)
- 12 Boorgat (voor het vergrendelen van de aandrijfas)
- 13 Aandrijfas
- 14 Mes *
- 15 Schijf
- 16 Spankap
- 17 Spanmoer
- 18 Combisleutel
- 19 Draadkop
- 20 Voetbegrenzer (niet als handgreep gebruiken)
- 21 Schouderriem
- 22 Karabijnhaak
- 23 Ophangpunt
- 24 Handgreep
- 25 Handgreep

* afhankelijk van de uitvoering / niet in de leveringsomvang inbegrepen

6. Ingebruikneming

 **WAARSCHUWING!** Gereedschap uitschakelen en accupacks verwijderen. Ongewenst starten kan ernstig letsel veroorzaken. Het gereedschap moet stilstaan.

 **WAARSCHUWING!** Gevaar voor letsel door scherpe snijdrand aan de draadafkorter (4) en het mes (14). Draag veiligheidshandschoenen.

6.1 Beschermkap (3) aanbrengen (afb. B)

 **WAARSCHUWING!** Gevaar voor letsel door scherpe snijdrand aan de draafafkorter (4). Draag veiligheidshandschoenen.

1. Plaatlus (9) aan de stang (1) monteren.
2. Beschermkap (3) in de plaatlus (9) haken.
3. De schroef (10) erin draaien en krachtig aantrekken.

6.2 Draadkop (19) aanbrengen / verwijderen (afb. C)

Aanbrengen

1. Aandrijfas (13) vergrendelen:
 - meegeleverde inbussleutel (11) in het boorgat (12) steken.
 - Aandrijfas (13) met de hand vastdraaien, tot de inbussleutel (11) vast klikt en de aandrijfas niet meer gedraaid kan worden.
2. Zoals weergegeven, de draadkop (19) tegen de klok in erop draaien en met de hand vast draaien.
3. Aandrijfas losmaken:
 - Inbussleutel (11) eruit trekken.

Verwijderen

Op dezelfde manier te werk gaan zoals bij het monteren, echter de draadkop met de klok mee eraf draaien.

6.3 Snijddraad (6) in de draadkop (19) plaatsen (afb. A)

1. Basis (8) vasthouden. Kap (7) met de klok mee draaien, totdat de driehoekige markeringen tegenover elkaar staan (en/of de doorlopende groef aan de zijkant van de drukknop in een lijn staat met de driehoek van de kap van de draadkop).
2. Het uiteinde van de draad buigen (zodat hij er makkelijker kan worden ingeschoven). Het uiteinde van de draad (6) in de met een pijl en de woorden 'LINE IN' gemarkeerde opening schuiven. **OPMERKING:** zie afb. A: exact in de richting van de pijl schuiven (een beetje schuin)! **Resultaat:** het uiteinde van de draad komt er aan de tegenoverliggende opening weer uit.
3. Het kortere uiteinde van de draad zo ver eruit trekken, totdat beide uiteinden van de draad even lang zijn.
4. Basis (8) vasthouden. Kap (7) met de klok mee draaien: de draad wordt opgerold op de basis. Stop als aan beide zijden nog 13 cm (5,1") draad uitsteekt. (Een te lange draad wordt bij het eerste gebruik automatisch afgesneden door de draadafkorter (4)).

6.4 Mes aanbrengen / verwijderen (afb. D)

Aanbrengen

1. Aandrijfas (13) vergrendelen:
 - meegeleverde inbussleutel (11) in het boorgat (12) steken.
 - Aandrijfas (13) met de hand vastdraaien, tot de inbussleutel (11) vast klikt en de aandrijfas niet meer gedraaid kan worden.
2. Zoals weergegeven het mes (14), de schijf (15) en spankap (16) monteren. **WAARSCHUWING!** Schijf (15) in de juiste richting erop plaatsen (zie afb. D)! De spanmoer (17) tegen de klok in erop draaien en met de meegeleverde combisleutel (18) stevig vastdraaien.
3. Aandrijfas losmaken:
 - Inbussleutel (11) eruit trekken.

Verwijderen

Ga op dezelfde manier te werk bij het aanbrengen, echter de spanmoer (17) met de meegeleverde combisleutel (18) met de klok mee eraf draaien.

6.5 Aan de snoerloze multifunctionele aandrijving bevestigen

Neem de gebruiksaanwijzing van de snoerloze multifunctionele aandrijving in acht.

 **WAARSCHUWING!** Er mag geen verlengstang worden gemonteerd tussen de snoerloze multifunctionele aandrijving en het opzetstuk.

6.6 Accupack

Neem de gebruiksaanwijzing van de snoerloze multifunctionele aandrijving in acht.

6.7 Handgreep aanbrengen

1. Kies de juiste positie, zie hoofdstuk 7.1.
2. Handgreep aanbrengen zoals beschreven in de gebruiksaanwijzing van de snoerloze multifunctionele aandrijving.

7. Gebruik

 **WAARSCHUWING!** Draag tijdens het gebruik een oogbescherming.

 **WAARSCHUWING!** Voor de ingebruikname en regelmatig tijdens het gebruik: Controleer of het gereedschap veilig is aangebracht op de snoerloze multifunctionele aandrijving. De vleugelschroef moet stevig worden vastgedraaid en de ontgrendelingsknop moet goed zijn vastgeklikt.

7.1 Gereedschap instellen voor de gebruiker (afb. F)

 **WAARSCHUWING!** Gebruik alleen de meegeleverde schouderriem. Gebruik altijd slechts 1 schouderriem.

1. Schouderriem (21) aantrekken. De lengte zo instellen dat de karabijnhaak (22) zich ongeveer een hand breed onder de heup bevindt.
2. Karabijnhaak inhaken bij het ophangpunt (23).
3. Gereedschap uitbalanceren:
 - Schroef van het ophangpunt (23) losmaken.
 - Ophangpunt zo verschuiven dat de snijkop (2) in uitgebalanceerde toestand lichtjes op de grond ligt.
 - Schroef van het ophangpunt weer vastdraaien
4. Handgreep in een comfortabele positie bevestigen. Zie hoofdstuk 6.7.

7.2 Houd het gereedschap correct vast, aan- en uitschakelen

 Controleer voor gebruik of het apparaat correct is aangesloten op de snoerloze multifunctionele aandrijving (neem de gebruiksaanwijzing van de snoerloze multifunctionele aandrijving in acht).

 De bediener moet stevig staan en het gereedschap stevig vasthouden. Niet aan de voetbegrenzer (20) vasthouden.

Gereedschap met de rechterhand aan de handgreep (24) en met de linkerhand aan de handgreep (25) stevig vasthouden.

Zoals beschreven in de gebruiksaanwijzing van de snoerloze multifunctionele aandrijving aan- en uitschakelen.

7.3 Maaien

De snijkop (2) altijd dicht bij de grond bewegen. Snijkop (2) gelijkmatig heen en weer bewegen. Langzaam en voorzichtig naar voren gaan.

7.4 Snijddraad opnieuw instellen

Met draaiend gereedschap de draadkop (19) kort tegen de grond tikken: er wordt ongeveer 3 cm draad aangevoerd. Een te lange draad wordt automatisch afgesneden door de draadafkorter (4).

Als de draden direct bij de kop afscheuren of te kort zijn, moeten ze met de hand eruit worden getrokken:

 **WAARSCHUWING!** Het accupack verwijderen. Ongewenst starten kan ernstig letsel veroorzaken. Het gereedschap moet stilstaan.

- Gereedschap uitschakelen, motor tot stilstand laten komen, accupacks verwijderen.
- Kap (7) drukken en gedrukt houden.
- Draad met de hand eruit trekken.
- Indien de snijddraad op is: zie hoofdstuk 6.3.

8. Reinigen, transporteren, opbergen

 **WAARSCHUWING!** Het accupack verwijderen. Ongewenst starten kan ernstig letsel veroorzaken. Het gereedschap moet stilstaan.

 **WAARSCHUWING!** Gevaar voor letsel door scherpe snijdrand aan de draadafkorter (4) en het mes (14). Draag veiligheidshandschoenen.

8.1 Reinigen

- Na elk gebruik reinigen: verwijder grasresten, bladeren, verontreinigingen en andere afzettingen.

8.2 Transporteren, opbergen

- Het gereedschap voor het opbergen reinigen en onderhoud uitvoeren.
- De snijddraad altijd vochtig houden. Een droge snijddraad scheurt sneller en verslijt sneller. Bijvoorbeeld de snijddraad uit de spoel halen en in een kom met water leggen.
- Controleer dat de machine geen losse of beschadigde onderdelen bezit. Indien noodzakelijk:
 - Vervang de beschadigde onderdelen.
 - Draai de schroeven vast.
 - Indien nodig door een gespecialiseerde werkplaats laten repareren.
- Machine op een droge plek bewaren.
- Zorg ervoor dat kinderen niet in de buurt van de machine kunnen komen.
- Breng de beschermende afdekking aan op het mes alvorens het opbergen en transporteren.
- Voor het transporteren in een veilige positie zekeren.

9. Onderhoud

 **WAARSCHUWING!** Het accupack verwijderen. Ongewenst starten kan ernstig letsel veroorzaken. Het gereedschap moet stilstaan.

 **WAARSCHUWING!** Gevaar voor letsel door scherpe snijdrand aan de draadafkorter (4) en het mes (14). Draag veiligheidshandschoenen.

nl NEDERLANDS

9.1 Algemeen onderhoud

- Controleer de machine voor elk gebruik op beschadigde, ontbrekende of losse onderdelen zoals schroeven, moeren, bouten en doppen.
- Het gereedschap na elk gebruik op beschadiging en slijtage controleren en, indien nodig, in een gespecialiseerde werkplaats laten herstellen.
- Draai alle bevestigingen en doppen goed vast.
- Reinig de machine met een droge doek. Gebruik geen water
- **Voer nooit onderhoudswerkzaamheden aan beschadigde accu's uit.** Er mag uitsluitend door de fabrikant of erkende servicewerkplaatsen onderhoud aan de accu's worden uitgevoerd.

9.2 Snijddraad vervangen

Zie hoofdstuk 6.3.

Bestelnummer zie hoofdstuk 11.

9.3 Bot mes

 **WAARSCHUWING!** Een bot of verkeerd geslepen mes (14) verhoogt het gevaar op een terugslag.

Een bot geworden mes (14) kan 180° worden gedraaid. Als beide zijden bot zijn, is het aan te bevelen het in een gespecialiseerde werkplaats te laten slijpen en uit te balanceren. Mes regelmatig op beschadiging controleren en, indien nodig, direct in een gespecialiseerde werkplaats laten herstellen.

9.4 Smeren

Om de 40 bedrijfsuren vet door de smeernippel aan de behuizing van de aandrijving bijvullen met een vetspuit:

12 g samengesteld lithiumvet voor hoge temperaturen.

10. Problemen en storingen

Een lichtdiode van de capaciteitsweergave (accupack) knippert.

Accupacks zijn leeg.
- Accupacks opladen.

Gereedschap wordt erg luid.

Snijddraad is te kort
- Snijddraad opnieuw instellen (zie hoofdstuk 7.4)

Alle lichtdioden van de capaciteits- en signaalindicatie (accupack) knipperen.

Overbelasting.
- Laat het gereedschap afkoelen.
- Beweeg langzamer naar voren.

Het gereedschap start niet.

Het vermogen van de accu is gering.
- Accupacks opladen.

Het gereedschap trilt zeer sterk.

Het mes (14) is niet uitgebalanceerd of versleten.
- Mes (14) vervangen.

Snijddraad (6) heeft niet dezelfde lengte aan beide zijden.

- Snijddraad opnieuw instellen. Zie hoofdstuk (7.4).

Het gereedschap stopt tijdens het maaien.

Accupacks zijn leeg.
- Accupacks opladen.

Er is een blokkering opgetreden.
- Het accupack verwijderen. Controleer het mes (14) / de draadkop (19).

De bedrijfstemperatuur van de machine is te hoog.
- Machine laten afkoelen.

Bij de bevestiging aan de snoerloze multifunctionele aandrijving kunnen de uiteinden van de stangen niet in elkaar schuiven.

- De gebruiksaanwijzing van de snoerloze multifunctionele aandrijving in acht nemen.

11. Toebehoren

Gebruik uitsluitend originele Metabo of CAS (Cordless Alliance System) accupacks en toebehoor.

Gebruik alleen toebehoor dat voldoet aan de in deze gebruiksaanwijzing genoemde eisen en kenmerken.

- A Snoerloze multifunctionele aandrijving MA 36-18 LTX BL Q, bestelnr.: 601725850
- B Struikgewasmes, 3-vleugelig, Ø 255 mm, incl. beschermende afdekking (als reserve): Bestelnr.: 628432000
- C Grasmes, 4-vleugelig, Ø 254 mm, incl. beschermende afdekking: Bestelnr.: 628433000
- D Snijddraad Ø 2 mm, golvend: Bestelnr.: 628430000
- E Reservedraad ø 2 mm, spiraalvormig: Bestelnr.: 628423000
- F complete draadkop (volledige behuizing incl. spoel en snijddraad), (als reserve) Bestelnr.: 628429000

Compleet toebehorenprogramma, zie www.metabo.com of de catalogus.

12. Reparatie

 Reparaties aan elektrisch gereedschap mogen uitsluitend door een erkende elektricien en alleen met originele reserveonderdelen worden uitgevoerd!

Neem voor elektrisch gereedschap van Metabo dat gerepareerd dient te worden contact op met uw Metabo-vertegenwoordiging. Zie voor adressen www.metabo.com.

Lijsten met reserveonderdelen kunt u via www.metabo.com downloaden.

13. Milieubescherming

Neem de nationale voorschriften in acht voor een milieuvriendelijke verwijdering en recycling van

afgedankte gereedschappen, verpakkingen en toebehoren.

Verpakkingsmateriaal moet overeenkomstig hun codering volgens de gemeentelijke richtlijnen worden afgevoerd. Meer informatie vindt u op www.metabo.com onder Service

Accupacks mogen niet bij het huisvuil worden gegooid! Lever defecte of afgedankte accupacks in bij de Metabo-handelaar!

Accupacks niet in het water gooien.



Uitsluitend voor EU-landen: geef uw elektrisch gereedschap nooit met het huisvuil mee! Volgens de Europese richtlijn 2012/19/EG inzake gebruikte elektrische en elektronische apparaten en de vertaling hiervan in de nationale wetgeving dienen afgedankte elektrische gereedschappen gescheiden te worden ingezameld en op milieuvriendelijke wijze te worden afgevoerd. Ontlaad eerst het accupack in het elektrisch gereedschap alvorens het af te voeren. De contacten tegen kortsluiting beschermen (bijv. met tape isoleren).

geschatte waarden maatregelen ter bescherming van de gebruiker, bijv. organisatorische maatregelen.

Totale trillingswaarde (vectorsom van drie richtingen):

a_h = trillingsemisiewaarde

K_h = onzekerheid (trilling)

Typisch A-gekwalificeerd geluidsniveau:

L_{pA} = geluidsdrukniveau

L_{WA} = geluidsvermogensniveau

K_{pA}, K_{WA} = onzekerheid

$L_{WA(M)}$ = gemeten geluidsvermogensniveau conform 2000/14/EG

$L_{WA(G)}$ = gegarandeerd geluidsvermogensniveau conform 2000/14/EG



Tijdens het werken kan het geluidsniveau 80 dB(A) overschrijden.



Draag gehoorbescherming!

14. Technische gegevens

Toelichting op de gegevens van pagina 4.

Wijzigingen in het kader van technische verbeteringen voorbehouden.

Meetgegevens vastgesteld met snoerloze multifunctionele aandrijving MA 36-18 LTX BL.

B = maai breedte

H = max. snijddraadlengte

H_x = snijddraad-diameter

n_0 = toerental bij onbelast draaien

m = gewicht (zonder snoerloze multifunctionele aandrijving, accupack, draagriem)

Meetgegevens vastgesteld volgens de norm EN 50636-2-91 + EN ISO 22868.

Toegestane omgevingstemperatuur tijdens het gebruik:

-20 °C tot 50 °C (beperkt vermogen bij temperaturen beneden 0 °C). Toegestane omgevingstemperatuur tijdens de opslag: 0 °C tot 30 °C

Toegestane omgevingstemperatuur tijdens het laden: 0°C tot 40°C.

== Gelijkstroom

De vermelde technische gegevens zijn tolerantiewaarden (overeenkomstig de betreffende geldige norm).



Emissiewaarden

Deze waarden maken een beoordeling van de emissie van het elektrische gereedschap en een vergelijking van de verschillende elektrische gereedschappen mogelijk. Afhankelijk van het gebruik, de toestand van het elektrische gereedschap of het inzetgereedschap kan de daadwerkelijke belasting hoger of lager uitvallen. Neem voor de beoordeling werkpauses en fasen met een lagere belasting in aanmerking. Bepaal op basis van de overeenkomstig aangepaste

Istruzioni originali

1. Dichiarazione di conformità

Dichiariamo sotto la nostra completa responsabilità che questi adattatori decespugliatore, identificati dai modelli e numeri di serie in combinazione con l'attuatore multifunzione a batteria MA-36-18 LTX BL Q *1), sono conformi a tutte le disposizioni pertinenti delle direttive *2) e delle norme *3). Documentazione tecnica presso *7).

2000/14/CE: Procedimento di valutazione della conformità secondo appendice VI.

Organismo nominato *4), livello di emissione sonora misurato *5), livello di emissione sonora garantito *6) - vedere pagina 4.

2. Utilizzo conforme

L'adattatore MA-FS 40, in combinazione con l'attuatore multifunzione a batteria MA 36-18 LTX BL Q, è concepito per lavori di falciatura e pulizia con la testa del filo e per la falciatura dell'erba e la sfrondata ed eliminazione di erba ostinata e infeltrita, sterpaglie e siepi spinose con la lama tagliacespugli.

L'adattatore decespugliatore non deve essere utilizzato per tagliare o tranciare siepi, cespugli o altra vegetazione, il cui piano di taglio non si trovi in parallelo con la superficie del fondo.

Utilizzare esclusivamente le teste di taglio e i dispositivi di sicurezza consigliati! L'uso di altri attrezzi (ad es. utensili di taglio multipiezzo metallici con catene orientabili e lame asimmetriche o lame per seghe circolari) può provocare lesioni gravi.

L'adattatore decespugliatore può essere appoggiato a terra durante il lavoro.

Questo adattatore decespugliatore è concepito per l'applicazione a un attuatore multifunzione a batteria Metabo originale con denominazione MA 36-18 LTX BL Q.

Da utilizzare solamente con l'attuatore multifunzione a batteria montato. **Osservare le istruzioni per l'uso dell'attuatore multifunzione a batteria.**

Per eventuali danni derivanti da un uso improprio, è responsabile esclusivamente l'utilizzatore.

È obbligatorio rispettare le prescrizioni generali per la prevenzione degli infortuni nonché le avvertenze di sicurezza.

3. Avvertenze generali di sicurezza



Per proteggere la propria persona e per una migliore cura dell'elettrotensile, attenersi alle parti di testo contrassegnate con questo simbolo!



AVVERTENZA – Leggere le istruzioni per l'uso al fine di ridurre il rischio di lesioni.



AVVERTENZA - Leggere tutte le avvertenze di pericolo, le istruzioni

operative, le figure e le specifiche accluse al presente elettrotensile. Il mancato rispetto di tutte le istruzioni sottoelencate potrà comportare il pericolo di scosse elettriche, incendi e/o gravi lesioni.

Conservare tutte le avvertenze di sicurezza e le istruzioni per un uso futuro.

L'elettrotensile va ceduto esclusivamente insieme al presente documento.

Rischi residui: anche in caso di utilizzo conforme, il lavoro comporta dei rischi residui. Osservare tutte le avvertenze di sicurezza e le istruzioni.

Possibili pericoli:

- Lesioni e danni materiali provocati da fughe di pezzi.
- Danni ai polmoni se non si indossa una mascherina antipolvere adeguata.
- Danni all'udito se non si indossa una protezione acustica adeguata.
- Danni alla salute provocati dalle vibrazioni emesse quando si usa l'apparecchio per un periodo di tempo prolungato o non viene tenuto o mantenuto correttamente.
- Un'esposizione prolungata alle vibrazioni può provocare lesioni e disturbi neurovascolari (noti anche come "sindrome di Raynaud" o "sindrome del dito bianco"), soprattutto nelle persone con problemi di circolazione. I sintomi possono colpire le mani, le articolazioni delle mani e le dita, e si manifestano con perdita di sensibilità, debolezza, prurito, dolori, scolorimenti o variazioni strutturali della pelle. Questi effetti possono peggiorare a causa di temperature ambiente basse e/o se si afferrano con forza le impugnature. Alla comparsa dei sintomi si deve ridurre la durata di utilizzo della macchina e consultare un medico.

4. Avvertenze specifiche di sicurezza

4.1 Avvertenze di sicurezza per decespugliatori

- a) **Non utilizzare il decespugliatore in condizioni atmosferiche sfavorevoli, in particolare in caso di temporale.** In questo modo si riduce il rischio di essere colpiti da un fulmine.
- b) **Ispezionare l'area di lavoro accuratamente alla ricerca di animali selvatici.** La macchina in funzione può ferire gli animali selvatici.
- c) **Ispezionare l'area di lavoro accuratamente e rimuovere tutte le pietre, ceppi, fili, ossicini e altri corpi estranei.** I pezzi lanciati via possono provocare lesioni.
- d) **Prima di utilizzare la macchina, controllare sempre che la lama o la testa di taglio e il gruppo della lama o della testa di taglio non siano usurati né danneggiati.** I componenti usurati o danneggiati aumentano il rischio di lesioni.
- e) **Per la sostituzione degli accessori, seguire le istruzioni.** Se i dadi o le viti per il fissaggio della lama non sono serrati sufficientemente, possono danneggiare la lama o provocarne il distacco.

f) **Il numero di giri nominale della lama deve corrispondere almeno al numero di giri massimo indicato sulla macchina.** Le lame che funzionano a un numero di giri superiore a quello nominale possono rompersi e volare via.

g) **Durante l'uso della macchina, indossare sempre occhiali di sicurezza, protezioni acustiche, una protezione per il capo e guanti protettivi.** L'uso di dispositivi di protezione adeguati riduce il rischio di lesioni provocate da detriti volanti o dal contatto accidentale con il filo di taglio o con la lama.

h) **Durante l'uso della macchina, indossare sempre scarpe di sicurezza. Non usare la macchina mai scalzi o indossando sandali aperti.** In questo modo si riduce il pericolo di ferite ai piedi in caso di contatto con la testa di taglio, il filo di taglio o la lama in movimento.

i) **Durante l'uso della macchina, indossare sempre pantaloni lunghi.** Con la pelle nuda aumenta il rischio di subire lesioni a causa di oggetti volanti.

j) **Accertarsi che gli estranei si mantengano a distanza durante l'uso della macchina.** I pezzi lanciati via possono provocare gravi lesioni.

k) **Condurre la macchina sempre con entrambe le mani.** Tenendo la macchina con entrambe le mani si evita il rischio di perderne il controllo.

l) **Tenere la macchina esclusivamente con le apposite impugnature isolanti: il filo di taglio o la lama potrebbero infatti incontrare cavi nascosti.** Il contatto del filo di taglio o della lama con un cavo elettrico sotto tensione può mettere sotto tensione anche le parti nude in metallo della macchina e provocare quindi una scossa elettrica.

m) **Assicurarsi di assumere sempre una posizione sicura e utilizzare la macchina soltanto sul terreno.** Delle superfici scivolose o instabili potrebbero far perdere l'equilibrio o il controllo della macchina.

n) **Non utilizzare la macchina su pendii estremamente ripidi.** In tal modo si riduce il rischio di perdere il controllo, scivolare e cadere e quindi di subire lesioni.

o) **Sui pendii, avere cura di mettersi in posizione sicura, lavorare sempre in senso trasversale al pendio, non muoversi mai verso l'alto o verso il basso e prestare la massima attenzione quando si cambia la direzione di lavoro.** In tal modo si riduce il rischio di perdere il controllo, scivolare e cadere e quindi di subire lesioni.

p) **Tenere tutte le parti del corpo lontane dalla lama, dal filo di taglio o dalla testa di taglio mentre la macchina è in funzione. Tenere tutte le parti del corpo lontane dalla lama, dal filo di taglio o dalla testa di taglio mentre la macchina è in funzione.** Un momento di disattenzione durante l'impiego della macchina può essere causa di lesioni per voi stessi o per gli altri.

q) **Non utilizzare la macchina a un'altezza superiore ai fianchi.** In questo modo si evita il contatto accidentale con la lama o con la testa di

taglio e si può controllare meglio la macchina nelle situazioni impreviste.

r) **Quando si tagliano sterpaglie o germogli che si trovano in tensione, fare attenzione al ritorno elastico.** Quando la tensione nelle fibre del legno si riduce, la sterpaglia o il germoglio può colpire l'operatore e/o far sfuggire di mano la macchina.

s) **Tagliare la sterpaglia e i germogli con estrema attenzione.** Il materiale sottile può incastrarsi nella testa di taglio e può essere scagliato nella direzione dell'operatore o sbilanciare l'operatore.

t) **Mantenere il controllo della macchina e non sfiorare le lame, il filo tagliabordi o la testa di taglio né altri componenti mobili pericolosi che sono ancora in movimento.** In questo modo si riduce il pericolo di lesioni provocate dai componenti mobili.

u) **Trasportare la macchina soltanto se è spenta e rivolta dalla parte opposta del proprio corpo.** Maneggiando la macchina correttamente, si riduce la probabilità di un contatto accidentale con la lama in movimento, il filo di taglio o il gruppo tagliabordi.

v) **Prima del trasporto o della conservazione della macchina, applicare sempre la copertura delle lame metalliche.** Maneggiando la macchina correttamente, si riduce la probabilità di un contatto accidentale con la lama in movimento.

w) **Utilizzare soltanto i gruppi tagliabordi, i fili tagliabordi, le teste di taglio e le lame di ricambio indicati dal produttore.** Se si utilizzano ricambi inadeguati, si rischia di provocare danni alla macchina stessa e subire lesioni.

x) **Prima di rimuovere il materiale inceppato o sottoporre la macchina a manutenzione, assicurarsi che l'interruttore sia disinserito e che la batteria sia rimossa.** Un riavvio inatteso della macchina mentre si rimuove il materiale accumulato o durante i lavori di manutenzione può essere causa di lesioni gravi.

4.2 Cause del contraccolpo e relative avvertenze

Il contraccolpo è un movimento improvviso laterale, in avanti o all'indietro della macchina, il quale può verificarsi se la lama si inceppa o rimane incagliata a un oggetto come un germoglio o un ceppo d'albero. Il contraccolpo può essere abbastanza forte da scaraventare la macchina e/o l'operatore in qualunque direzione, possibilmente facendo perdere il controllo della macchina.

Il contraccolpo e i pericoli connessi possono essere evitati adottando le seguenti misure precauzionali.

a) **Tenere la macchina saldamente con entrambe le mani e posizionare le braccia in modo tale da poter contrastare il contraccolpo. Posizionare il proprio corpo sul lato sinistro della macchina.** Il contraccolpo può aumentare il pericolo di lesioni dovute a un movimento imprevisto della macchina. L'operatore può controllare il contraccolpo se vengono adottate le relative misure precauzionali.

b) **Se la lama si inceppa o se l'utilizzatore interrompe l'operazione di taglio per qualsiasi motivo, spegnere la macchina e tenerla all'interno del materiale, senza muoverla, finché la lama non si è arrestata completamente. Non tentare mai di liberare la macchina dal materiale o di tirarla all'indietro mentre la lama è in movimento, altrimenti si può provocare un contraccolpo.** Ricercare la causa dell'inceppamento delle lame e adottare le relative misure per liberarle.

c) **Non utilizzare mai lame consumate o danneggiate.** Se le lame non sono affilate o sono danneggiate, vi è il pericolo che si inceppino o rimangano incagliate a un oggetto, provocando un eventuale contraccolpo.

d) **Garantire sempre una vista libera sul materiale da tagliare.** In zone in cui il materiale da tagliare è difficile da vedere, è più probabile che si verifichino contraccolpi.

e) **Se un'altra persona si avvicina a voi mentre state utilizzando la macchina, spegnete la macchina.** Il rischio di lesioni per le altre persone è maggiore, perché potrebbero essere colpite dalla lama in movimento in caso di contraccolpo.

4.3 Introduzione

- Leggere attentamente le istruzioni per l'uso. Familiarizzare con gli elementi di comando e il corretto utilizzo dell'apparecchio.
- Non consentire l'uso del presente apparecchio a bambini e persone con limitate capacità fisiche, psichiche o sensoriali, con insufficienti conoscenze e/o esperienza o a persone che non abbiano familiarità con le relative istruzioni. Le disposizioni locali possono eventualmente limitare l'età dell'operatore.
- I bambini devono essere sorvegliati al fine di garantire che non giochino con l'apparecchio.
- L'operatore risponde per lesioni o danni materiali che coinvolgono altre persone o la loro proprietà.
- Non apportare modifiche al dispositivo.
- Le disposizioni nazionali possono limitare l'impiego dell'apparecchio.
- Osservare le ulteriori avvertenze di sicurezza contenute nelle istruzioni per l'uso dell'attuatore multifunzione a batteria.

4.4 Preparazione

- Non sostituire mai il filo di taglio non metallico con un filo di taglio metallico. Utilizzare solo accessori originali.
- Rimuovere il cavo di prolunga dall'area di lavoro della macchina. Il contatto con un cavo sotto tensione può provocare una scossa elettrica.
- Esercitarsi con tutte le tecniche di lavoro. Se non si ha alcun tipo di esperienza con questo tipo di apparecchio, richiedere l'aiuto di esperti.

4.5 Utilizzo

- Utilizzare l'apparecchio solo alla luce del giorno o con una buona luce artificiale.

- Evitare di utilizzare la macchina sull'erba bagnata.
- Tenere le feritoie di ventilazione libere da corpi estranei.
- Utilizzare sempre la tracolla / cinghia a spalla in dotazione.
- Evitare di tenere una postura anomala. Avere cura di mettersi in posizione sicura e di mantenere l'equilibrio in ogni situazione, in particolare su pendii.
- Mantenere una posizione stabile. Se si perde l'equilibrio, rilasciare subito l'interruttore.
- Accertarsi di assumere una posizione di lavoro corretta, fare delle pause e variare la posizione di lavoro.
- Condurre la macchina soltanto a passo d'uomo.
- Non effettuare la falciatura in prossimità di pendenze ripide, fosse o scarpate.
- Attenzione a buche, solchi, rocce e altri oggetti nascosti che possono farvi cadere. Rimuovere tutti gli ostacoli presenti, come pietre e rami.
- Condurre l'utensile di taglio sempre vicino al terreno.
- Non usare mai la macchina con dispositivi di protezione o di copertura danneggiati o senza di essi (ad es. il limitatore di passo, il carter di protezione, l'impugnatura).
- Accendere il motore con attenzione, secondo le istruzioni e con i piedi molto lontani dall'inserito di taglio.
- Pericolo dovuto a componenti in movimento. Non toccare i componenti in movimento. Prima di qualsiasi contatto, tutti i componenti devono arrestarsi completamente e la batteria deve essere rimossa.
- Non avvicinare le mani o i piedi alle parti rotanti o sotto di essi.
- Spegner il motore, rimuovere la/le batteria/e. Accertarsi che tutti i componenti mobili si siano fermati:
 - quando si lascia l'apparecchio senza sorveglianza;
 - prima di eliminare eventuali bloccaggi;
 - prima di controllare, pulire o effettuare lavori sulla macchina;
 - se viene colpito un corpo estraneo o si lascia cadere la macchina. Prima di rimettere la macchina in funzione, controllare se presenta danni e farla eventualmente riparare.
 - se la macchina inizia a vibrare eccessivamente in maniera insolita.
- Se la macchina inizia a vibrare fortemente si deve immediatamente eseguire un controllo:
 - controllare se vi sono danni;
 - sostituire o riparare i componenti danneggiati;
 - assicurarsi che dadi, bulloni e viti siano tutti serrati saldamente.
- In caso di incidente o anomalia di funzionamento, spegnere subito la macchina e rimuovere le batterie.

4.6 Manutenzione e conservazione

- Eseguire la manutenzione degli elettrodomestici e degli accessori. Numerosi incidenti vengono causati da elettrodomestici la cui manutenzione è stata effettuata poco accuratamente.
- Tutti i dadi, i bulloni e le viti devono essere sempre serrati saldamente per assicurare che la macchina si trovi in condizioni di esercizio sicure.
- In fase di regolazione della macchina, fare attenzione che le proprie dita non si incastrino tra le lame in movimento e le parti fisse della macchina.
- Rimuovere le batterie dalla macchina. Attendere che tutti i componenti mobili si arrestino prima di effettuare qualsivoglia regolazione, modifica, manutenzione, pulizia o prima di conservare la macchina.
- Durante la manutenzione delle lame, accertarsi che le lame possano ancora muoversi nonostante la batteria sia stata rimossa.
- Per motivi di sicurezza, sostituire i componenti usurati o danneggiati. Utilizzare soltanto ricambi e accessori originali.
- Per lo stoccaggio e il trasporto, applicare sempre la copertura protettiva sulla lama.

4.7 Utilizzo e trattamento degli apparecchi a batteria

- Rimuovere le batterie dalla macchina...
 - ...prima di eseguire qualsiasi intervento di regolazione, modifica, manutenzione o pulizia.
 - ...se l'operatore si allontana dal dispositivo.
 - ...prima di rimuovere i sistemi di blocco.
 - ...dopo aver toccato un corpo estraneo, per verificare l'integrità del dispositivo.
 - ...per eseguire un controllo accurato qualora il dispositivo dovesse vibrare eccessivamente.

4.8 Simboli

 Indossare occhiali protettivi.
 Indossare protezioni acustiche. L'effetto di un'intensità acustica elevata può danneggiare l'udito.

Indossare una protezione per il capo se è presente il rischio di caduta di oggetti.

 Indossare i guanti.

 Indossare una protezione per i piedi antiscivolo.

 Leggere le istruzioni per l'uso.

 Attenzione ai componenti scagliati in aria.

 **AVVERTENZA** – Pericoli generici!

 Tenere lontano le persone estranee.
 Mantenere una distanza minima di

15 m (50 ft) da altre persone e oggetti.

 **AVVERTENZA!** L'avviamento indesiderato può causare gravi lesioni. Prima della pulizia o della manutenzione: spegnere la macchina, rimuovere le batterie.

 Assicurarsi che nessuno possa essere ferito dalla proiezione di eventuali corpi estranei. Tenere lontano le persone estranee.

 Tenere le persone e gli animali domestici a debita distanza dal dispositivo.

 Non usare lame metalliche.

 Proteggere il dispositivo dall'umidità. Non esporre alla pioggia.

5. Panoramica generale

Vedere le pagine 2 e 3.

- Asta
- Testa di taglio
- Carter di protezione
- Troncatore filo (**AVVERTENZA!** Pericolo di lesioni a causa del tagliente affilato)
- La freccia indica il senso di rotazione degli utensili di taglio
- Filo (filo di taglio)
- Cappuccio (della testa del filo)
- Corpo base (della testa del filo)
- Linguetta (carter di protezione)
- Vite (per fissare il carter di protezione)
- Chiave a brugola (per bloccare l'albero motore)
- Foro (per bloccare l'albero motore)
- Albero motore
- Lama *
- Disco
- Cappuccio di fissaggio
- Dado di serraggio
- Chiave combinata
- Testa del filo
- Limitatore di passo (non utilizzare come impugnatura)
- Cinghia a spalla
- Moschettone
- Punto di aggancio
- Impugnatura
- Impugnatura

* a seconda della dotazione / non parte della fornitura

6. Messa in funzione

 **AVVERTENZA!** Spegnerla macchina e rimuovere le batterie. L'avviamento indesiderato può causare gravi lesioni. La macchina deve rimanere ferma.

 **AVVERTENZA!** Pericolo di lesioni dovuto al bordo di taglio affilato del troncatore del filo (4) e della lama (14). Indossare i guanti di protezione.

6.1 Applicare il carter di protezione (3) (fig. B)

 **AVVERTENZA!** Pericolo di lesioni dovuto al bordo di taglio affilato del troncatore del filo (4). Indossare i guanti di protezione.

1. Montare la linguetta (9) sull'asta (1).
2. Agganciare il carter di protezione (3) alla linguetta (9).
3. Avvitare e serrare a fondo la vite (10).

6.2 Applicare / rimuovere la testa del filo (19) (fig. C)

Applicazione

1. Bloccare l'albero motore (13):
 - Inserire la chiave a brugola (11), fornita in dotazione, nel foro (12).
 - Ruotare l'albero motore (13) a mano fino a quando la chiave a brugola (11) non si innesta in posizione e non è più possibile ruotare l'albero motore.
2. Come illustrato, avvitare la testa del filo (19) in senso antiorario e stringere a mano.
3. Sbloccare l'albero motore:
 - Estrarre la chiave a brugola (11).

Rimozione

Si procede allo stesso modo come nell'applicazione, ma si svita la testa del filo in senso orario.

6.3 Inserire il filo di taglio (6) nella testa del filo (19) (fig. A)

1. Tenere fermo il corpo base (8). Ruotare il cappuccio (7) in senso orario fino a quando le tacche triangolari non si trovano le une di fronte alle altre (e/o la scanalatura continua a lato del pulsante non si allinea con il triangolo del cappuccio della testa del filo).
2. Raddrizzare l'estremità del filo (per facilitarne l'inserimento).
Spingere l'estremità del filo (6) nell'apertura contrassegnata con la freccia e la dicitura "LINE IN". **NOTA:** vedi fig. A: inserire esattamente nella direzione della freccia (leggermente in obliquo)! Risultato: l'estremità del filo fuoriesce dall'apertura opposta.
3. Estrarre l'estremità più corta fino a quando le due estremità non raggiungono la stessa lunghezza.
4. Tenere fermo il corpo base (8). Ruotare il cappuccio (7) in senso orario: il filo si avvolge nel corpo base. Fermarsi se da entrambi i lati sporgono ancora 13 cm (5,1") di filo. (Un filo troppo lungo verrà tagliato automaticamente dal troncatore (4) al primo utilizzo).

6.4 Applicare / rimuovere la lama (fig. D)

Applicazione

1. Bloccare l'albero motore (13):
 - Inserire la chiave a brugola (11), fornita in dotazione, nel foro (12).
 - Ruotare l'albero motore (13) a mano fino a quando la chiave a brugola (11) non si innesta in posizione e non è più possibile ruotare l'albero motore.

2. Come illustrato, applicare la lama (14), il disco (15) e il cappuccio di fissaggio (16).
AVVERTENZA! Applicare il disco (15) correttamente orientato (vedi fig. D)! Avvitare il dado di serraggio (17) in senso antiorario e serrare a fondo tramite la chiave combinata (18) fornita in dotazione.
3. Sbloccare l'albero motore:
 - Estrarre la chiave a brugola (11).

Rimozione

Si procede allo stesso modo come nell'applicazione, ma il dado di serraggio (17) si svita in senso orario con la chiave combinata (18) fornita in dotazione.

6.5 Applicazione sull'attuatore multifunzione a batteria

Osservare le istruzioni per l'uso dell'attuatore multifunzione a batteria.

 **AVVERTENZA!** Tra l'attuatore multifunzione a batteria e l'adattatore non si deve inserire alcuna asta di prolunga.

6.6 Batteria

Osservare le istruzioni per l'uso dell'attuatore multifunzione a batteria.

6.7 Applicare l'impugnatura

1. Scegliere la posizione giusta, vedi capitolo 7.1.
2. Applicare l'impugnatura come descritto nelle istruzioni per l'uso dell'attuatore multifunzione a batteria.

7. Utilizzo

 **AVVERTENZA!** Indossare occhiali protettivi durante l'uso.

 **AVVERTENZA!** Prima della messa in funzione e regolarmente durante il funzionamento: Controllare che la macchina sia montata sull'attuatore multifunzione a batteria in modo sicuro. La vite ad alette deve essere serrata saldamente e il pulsante di sbloccaggio deve essere bloccato in modo sicuro.

7.1 Regolare la macchina per l'utente (fig. F)

 **AVVERTENZA!** Indossare soltanto la cinghia a spalla fornita in dotazione. Utilizzare sempre e soltanto una cinghia a spalla.

1. Indossare la cinghia a spalla (21). Regolare la lunghezza in modo tale che il moschettono (22) si trovi sotto il fianco a un palmo di distanza.
2. Agganciare il moschettono al punto di aggancio (23).
3. Bilanciare la macchina:
 - Allentare la vite del punto di aggancio (23).
 - Spostare il punto di aggancio in modo tale che la testa di taglio (2) sia leggermente appoggiata sul pavimento nella condizione bilanciata.
 - Riavvitare la vite del punto di aggancio.
4. Applicare l'impugnatura in una posizione comoda. Vedere il capitolo 6.7.

7.2 Presa corretta dell'utensile, accensione e spegnimento

 Prima dell'uso, controllare che il dispositivo sia applicato correttamente sull'attuatore multifunzione a batteria (osservare le istruzioni per l'uso dell'attuatore multifunzione a batteria).

 L'operatore dovrà trovarsi in posizione sicura e avere buona presa sulla macchina. Non tenere la macchina afferrando il limitatore di passo (20).

Tenere la macchina saldamente dall'impugnatura (24) con la mano destra e dall'impugnatura (25) con la mano sinistra.

Accendere e spegnere come descritto nelle istruzioni per l'uso dell'attuatore multifunzione a batteria.

7.3 Falcatura

Condurre la testa di taglio (2) sempre vicino al pavimento. Muovere la testa di taglio (2) uniformemente in avanti e indietro. Avanzare lentamente e con attenzione.

7.4 Regolazione del filo di taglio

Con la macchina **in funzione**, battere la testa del filo (19) brevemente sul pavimento: in tal modo si regolano ca. 3 cm di filo. Un filo troppo lungo verrà tagliato automaticamente dal troncatore (4).

Se i fili si strappano direttamente in corrispondenza della testa o se sono troppo corti, occorre estrarli manualmente:

-  **AVVERTENZA!** Rimuovere le batterie. L'avviamento indesiderato può causare gravi lesioni. La macchina deve rimanere ferma.
- Spegnere la macchina, fare arrestare il motore, rimuovere le batterie.
 - Premere il cappuccio (7) e tenerlo premuto.
 - Estrarre i fili manualmente.
 - Se il filo di taglio è usurato: vedi capitolo 6.3.

8. Pulizia, trasporto, stoccaggio

 **AVVERTENZA!** Rimuovere le batterie. L'avviamento indesiderato può causare gravi lesioni. La macchina deve rimanere ferma.

 **AVVERTENZA!** Pericolo di lesioni dovuto al bordo di taglio affilato del troncatore del filo (4) e della lama (14). Indossare i guanti di protezione.

8.1 Pulizia

- Pulire dopo ogni utilizzo: rimuovere residui di erba, foglie, sporcizia e altri materiali depositati.

8.2 Trasporto, stoccaggio

- Prima di depositare la macchina, pulirla e sottoporla a manutenzione.
- Mantenere il filo di taglio sempre umido. Un filo di taglio asciutto si strappa e si usura più velocemente. Ad es. rimuovere il filo dalla bobina e depositarlo in una vaschetta d'acqua.

- Accertarsi che la macchina non presenti componenti allentati o danneggiati. Se necessario:
 - Sostituire i componenti danneggiati.
 - Stringere le viti.
 - Eventualmente, farli riparare presso un'officina specializzata.
- Conservare la macchina in un luogo asciutto.
- Assicurarsi che i bambini non possano avvicinarsi alla macchina.
- Per lo stoccaggio e il trasporto, applicare sempre la copertura protettiva sulla lama.
- Prima del trasporto, portare la macchina in una posizione sicura.

9. Manutenzione

 **AVVERTENZA!** Rimuovere le batterie. L'avviamento indesiderato può causare gravi lesioni. La macchina deve rimanere ferma.

 **AVVERTENZA!** Pericolo di lesioni dovuto al bordo di taglio affilato del troncatore del filo (4) e della lama (14). Indossare i guanti di protezione.

9.1 Manutenzione generale

- Prima di utilizzare la macchina, controllare sempre che non manchino componenti come viti, dadi, bulloni e tappi e che questi non siano allentati o danneggiati.
- Prima di ogni utilizzo, controllare che la macchina non presenti danneggiamenti o segni di invecchiamento e, se necessario, farla riparare presso un'officina specializzata.
- Stringere correttamente tutti i fissaggi e i tappi.
- Pulire la macchina con un panno asciutto. Non utilizzare acqua.
- **Non sottoporre mai a manutenzione le batterie danneggiate.** La manutenzione di batterie ricaricabili andrà effettuata esclusivamente dal produttore o da fornitori di servizi appositamente autorizzati.

9.2 Sostituzione del filo di taglio

Vedere il capitolo 6.3.

Per il numero d'ordine, vedi capitolo 11.

9.3 Lama non affilata

 **AVVERTENZA!** Una lama (14) non affilata o affilata in modo errato aumenta il rischio di contraccolpi.

Se la lama (14) è consumata, può essere ruotata di 180°. Se sono consumati entrambi i lati, si consiglia di far riaffilare e bilanciare la lama presso un'officina specializzata. Controllare periodicamente che la lama non presenti danneggiamenti e, se necessario, farla riparare immediatamente presso un'officina specializzata.

9.4 Lubrificazione

Ogni 40 ore di esercizio, rabboccare il grasso con un ingrassatore a siringa attraverso l'apposito nipplo sulla testata ingranaggi: 12 g di grasso al litro composto ad alta temperatura.

10. Problemi e anomalie

Un diodo luminoso dell'indicatore di capacità (batteria) lampeggia.

Batterie scariche.
- Ricaricare le batterie.

La macchina diventa eccessivamente rumorosa.

Il filo di taglio è troppo corto.
- Regolare di nuovo il filo di taglio (vedi capitolo 7.4).

Tutti i diodi luminosi dell'indicatore di capacità e segnalazione (batteria) lampeggiano.

Sovraccarico.
- Far raffreddare la macchina.
- Avanzare più lentamente.

La macchina non si avvia.

La capacità delle batterie è scarsa.
- Ricaricare le batterie.

La macchina vibra fortemente.

La lama (14) è squilibrata o usurata.
- Sostituire la lama (14).

Il filo di taglio (6) non ha la stessa lunghezza su entrambi i lati.
- Regolare il filo di taglio. Vedere il capitolo (7.4).

La macchina si arresta durante la falciatura.

Batterie scariche.
- Ricaricare le batterie.

Si è verificato un blocco.
- Rimuovere le batterie. Controllare la lama (14) / la testa del filo (19).

La temperatura di esercizio della macchina è troppo elevata.

- Lasciare raffreddare la macchina.

Applicandole all'attuatore multifunzione a batteria, le estremità dell'asta non si possono inserire l'una nell'altra.

- Osservare le istruzioni per l'uso dell'attuatore multifunzione a batteria.

11. Accessori

Utilizzare soltanto batterie e accessori originali Metabo o CAS (Cordless Alliance System).

Utilizzare esclusivamente accessori conformi ai requisiti e ai parametri riportati nelle presenti istruzioni per l'uso.

- A Attuatore multifunzione a batteria MA 36-18 LTX BL Q, n. ordine: 601725850
- B Lama tagliacespugli a 3 punte, Ø 255 mm, incl. copertura protettiva (ricambio):
N. ordine: 628432000
- C Lama tagliaerba a 4 punte, Ø 254 mm, incl. copertura protettiva:
N. ordine: 628433000
- D Filo di ricambio Ø 2 mm, ondulato:
N. ordine: 628430000
- E Filo di ricambio Ø 2 mm, a spirale:
N. ordine: 628423000

F Testa del filo completa (alloggiamento completo, incl. bobina e filo di taglio) (ricambio)
N. ordine: 628429000

La gamma completa degli accessori è disponibile all'indirizzo www.metabo.com oppure nel catalogo.

12. Riparazione



Le eventuali riparazioni degli elettrotensili devono essere eseguite esclusivamente da elettricisti specializzati e utilizzando soltanto ricambi originali!

Nel caso di elettrotensili Metabo che necessitino di riparazioni, rivolgersi al proprio rappresentante di zona. Per gli indirizzi consultare il sito www.metabo.com.

Gli elenchi delle parti di ricambio possono essere scaricati dal sito www.metabo.com.

13. Rispetto dell'ambiente

Attenersi alle norme nazionali riguardo allo smaltimento ecocompatibile e al riciclaggio di macchine fuori servizio, imballaggi e accessori.

I materiali di imballaggio devono essere smaltiti in base al relativo contrassegno, secondo le regole comunali. Per ulteriori informazioni si rimanda al sito www.metabo.com, nella sezione Assistenza.

Le batterie non devono essere smaltite tra i rifiuti domestici! Consegnare le batterie difettose o usate al rivenditore Metabo!

Non gettare le batterie in acqua.



Solo per i Paesi UE: non smaltire gli elettrotensili tra i rifiuti domestici! Secondo la Direttiva europea 2012/19/UE sugli utensili elettrici ed elettronici usati e l'applicazione nel diritto nazionale, gli elettrotensili usati devono essere smaltiti separatamente e sottoposti ad un sistema di riciclaggio eco-compatibile.

Prima di effettuare lo smaltimento, scaricare la batteria all'interno dell'utensile elettrico. Proteggere i contatti dai cortocircuiti (ad esempio isolandoli con del nastro adesivo).

14. Dati tecnici

Spiegazioni relative ai dati riportati a pagina 4.

Ci riserviamo il diritto di apportare modifiche nell'ambito dello sviluppo tecnologico.

Valori di misurazione rilevati con l'attuatore multifunzione a batteria MA 36-18 LTX BL.

- B = larghezza di taglio
- H = lunghezza max. filo di taglio
- H_X = diametro filo di taglio
- n₀ = numero di giri a vuoto
- m = peso (senza attuatore multifunzione a batteria, batteria, tracolla)

Valori rilevati secondo
EN 50636-2-91+EN ISO 22868.

Temperatura ambiente consentita durante il funzionamento:
da -20 °C a 50 °C (le prestazioni sono limitate con

temperature inferiori a 0 °C). Temperatura ambiente consentita durante il magazzinaggio: da 0 °C a 30 °C

Temperatura ambiente consigliata durante la ricarica: da 0 °C a 40 °C.

== corrente continua

I dati tecnici sopra indicati sono soggetti a tolleranze (secondo gli standard specifici vigenti).



Valori di emissione

Questi valori consentono di stimare le emissioni dell'elettrotensile e di raffrontarle con altri elettrotensili. In base alle condizioni d'impiego, allo stato dell'elettrotensile o degli utensili accessori, il carico effettivo può risultare superiore o inferiore. Ai fini di una corretta stima, considerare le pause di lavoro e le fasi di carico ridotto. Basandosi su valori stimati e opportunamente adattati, stabilire misure di sicurezza idonee per l'utilizzatore, ad es. di carattere organizzativo.

Valore totale di vibrazione (somma vettoriale delle tre direzioni):

a_h = valore di emissione vibrazione

K_h = incertezza (vibrazioni)

Livello sonoro classe A tipico:

L_{pA} = livello di pressione acustica

L_{WA} = livello di potenza acustica

K_{pA} , K_{WA} = incertezza

$L_{WA(M)}$ = livello di emissione sonora misurato secondo 2000/14/CE

$L_{WA(G)}$ = livello di emissione sonora garantito secondo 2000/14/CE



Durante il lavoro è possibile che venga superato il livello di rumorosità di 80 dB(A).



Indossare le protezioni acustiche!

Manual original

1. Declaración de conformidad

Declaramos bajo nuestra exclusiva responsabilidad que estos accesorios para desbrozadora, identificados por tipo y número de serie y en combinación con el accionamiento multifunción de batería MA-36-18 LTX BL Q *1), cumplen todas las disposiciones pertinentes de las directivas *2) y normas *3). Documentación técnica en *7).

2000/14/CE: Procedimientos de evaluación de la conformidad según el anexo VI.

Organismo notificado *4), nivel de potencia acústica medido *5), nivel de potencia acústica garantizado *6), - véase la página 4.

2. Uso según su finalidad

El accesorio MA-FS 40, en combinación con el accionamiento multifunción de batería MA 36-18 LTX BL Q, está destinado para los trabajos de corte y limpieza, cuando se utiliza el cabezal de hilos, y para cortar la césped, ralea y eliminar la hierba dura y enmarañada, matorrales y setos espinosos, cuando se utiliza la cuchilla para malezas.

El accesorio de la desbrozadora no se puede utilizar para cortar ni recortar setos, arbustos u otra vegetación en la que el plano de corte no sea paralelo a la superficie del suelo.

Se debe emplear exclusivamente con los cabezales de corte y los dispositivos de protección recomendados. El uso de otras herramientas (por ejemplo, herramientas de corte de metal de varias piezas con cadenas giratorias y cuchillas de martillos u hojas de sierra circular) puede causar lesiones graves.

El accesorio de la desbrozadora se puede colocar en el suelo durante los trabajos.

Este accesorio de desbrozadora se ha diseñado para su colocación en un accionamiento multifunción de batería original de Metabo con referencia MA 36-18 LTX BL Q.

Solo se debe utilizar con el accionamiento multifunción de batería montado. **Debe tenerse en cuenta el manual de instrucciones del accionamiento multifunción de batería.**

Los posibles daños derivados de un uso inadecuado son responsabilidad exclusiva del usuario.

Se deberán respetar las normas generales reconocidas sobre prevención de accidentes y las indicaciones de seguridad.

3. Recomendaciones generales de seguridad



Por su propia protección y la de su herramienta eléctrica, preste especial atención a los puntos de texto marcados con este símbolo.



ADVERTENCIA: lea el manual de instrucciones para reducir el riesgo de lesiones.



ADVERTENCIA: lea íntegramente las advertencias de peligro, las instrucciones, las ilustraciones y los datos técnicos provistos con esta herramienta eléctrica. En caso de no atenderse a las instrucciones siguientes, se puede ocasionar una descarga eléctrica, un incendio y/o una lesión grave.

Guarde estas indicaciones de seguridad e instrucciones de manejo en un lugar seguro.

Si entrega su herramienta eléctrica a otra persona, es imprescindible acompañarla de este documento.

Riesgos residuales: Incluso si se utiliza correctamente, siempre pueden existir riesgos residuales cuando se trabaja con este aparato. Respete íntegramente estas indicaciones de seguridad e instrucciones de manejo.

Posibles peligros:

- Lesiones y daños materiales causados por las partes en suspensión.
- Daños pulmonares, si no se lleva una mascarilla de protección adecuada.
- Daños auditivos, si no se lleva una protección auditiva adecuada.
- Daños a la salud por las emisiones de vibraciones, si la máquina se utiliza durante un largo periodo de tiempo o no se maneja o mantiene adecuadamente.
- La exposición prolongada a las vibraciones puede provocar lesiones y trastornos neurovasculares (también denominado "síndrome de Raynaud" o "dedo blanco"), particularmente en personas con problemas circulatorios. Los síntomas pueden afectar a las manos, las muñecas y los dedos y se manifiestan en pérdida de sensibilidad, matidez, picor, dolor y decoloración o cambios estructurales en la piel. Estos efectos pueden acentuarse en caso de bajas temperaturas ambientales y si se agarran las asas con demasiada fuerza. Si se producen estos síntomas, debe reducirse la duración de uso de la máquina y debe consultarse a un médico.

4. Indicaciones especiales de seguridad

4.1 Indicaciones de seguridad de la desbrozadora

a) **No emplee la desbrozadora si hace mal tiempo, en particular si se esperan tormentas.** Así se reduce el peligro de sufrir el impacto de un rayo.

b) **Inspeccione minuciosamente la zona de trabajo para asegurarse de que no haya animales.** Los animales podrían sufrir lesiones por el funcionamiento de la máquina.

c) **Inspeccione en profundidad la zona de trabajo y retire todas las piedras, palos, cables,**

huesos y otros cuerpos extraños. Las piezas que salgan disparadas pueden causar lesiones.

d) **Antes de utilizar la máquina, compruebe siempre que la cuchilla del cabezal de corte y los componentes de la cuchilla o del cabezal de corte no estén desgastados ni dañados.** Las piezas desgastadas o dañadas aumentan el riesgo de lesiones.

e) **Siga las indicaciones de cambio de accesorio.** Si las tuercas o los tornillos que sujetan la cuchilla no están bien apretados, la cuchilla podría sufrir daños o soltarse.

f) **La velocidad nominal de la cuchilla debe corresponderse con la velocidad máxima indicada en la máquina.** Las cuchillas que funcionan a una velocidad superior a la nominal pueden romperse y salir despedidas.

g) **Lleve siempre gafas de seguridad, protección auditiva, casco y guantes de seguridad durante el empleo.** El uso de un equipo de protección adecuado reduce el riesgo de lesiones por los restos proyectados o por el contacto accidental con el hilo o la cuchilla de corte.

h) **Lleve siempre guantes de seguridad durante el empleo de la máquina. No emplee la máquina descalzo ni con sandalias abiertas.** De esta forma, evitará el peligro de lesiones en los pies por el contacto con el cabezal de corte, los hilos de corte o la cuchilla en movimiento.

i) **Lleve siempre pantalón largo durante el empleo de la máquina.** El riesgo de la piel expuesta es superior por el efecto de los objetos proyectados.

j) **Asegúrese de las personas ajenas mantengan la distancia con la máquina durante el funcionamiento.** Las piezas que salgan disparadas pueden causar lesiones graves.

k) **Utilice siempre la máquina con ambas manos.** Al sujetar la máquina con ambas manos, se evita el riesgo de perder el control de la misma.

l) **Sujete la máquina únicamente por las superficies de agarre con aislamiento, ya que el hilo de corte o las cuchillas pueden entrar en contacto con cables ocultos.** Si el hilo de corte o la cuchilla entran en contacto con un cable con corriente, las partes metálicas expuestas de la máquina pueden quedar bajo tensión y provocar una descarga eléctrica al operario.

m) **Asegúrese siempre de disponer de una base firme y de utilizar la máquina solo en el suelo.** Las superficies resbaladizas o inestables pueden provocar la pérdida del equilibrio o la pérdida del control sobre la máquina.

n) **No utilice la máquina en pendientes excesivamente pronunciadas.** Así, reducirá el riesgo de perder el control, resbalar y caer, lo que podría provocar lesiones.

o) **Al trabajar en pendientes, asegúrese de tener una posición estable; trabaje siempre en sentido transversal a la pendiente, nunca hacia arriba o hacia abajo y tenga mucho cuidado al cambiar la dirección del trabajo.** Así, reducirá el

riesgo de perder el control, resbalar y caer, lo que podría provocar lesiones.

p) **Mantenga todas las partes del cuerpo alejadas de la cuchilla, el hilo de corte o el cabezal de corte cuando la máquina esté en funcionamiento.** Mantenga todas las partes del cuerpo alejadas de la cuchilla, el hilo de corte o el cabezal de corte cuando la máquina esté en funcionamiento. Un momento de descuido en el manejo de la máquina puede provocar lesiones tanto a usted como a otras personas.

q) **No utilice la máquina por encima de la altura de la cintura.** De este modo se evita un contacto accidental con la cuchilla o el cabezal de corte y se permite un mejor control de la máquina en caso de situaciones inesperadas.

r) **Al cortar matorrales o arbustos que estén bajo tensión, preste atención al retroceso.** Si se libera la tensión de las fibras de madera, los matorrales o arbustos pueden golpear al operador y hacer que la máquina quede fuera de control.

s) **Tenga mucho cuidado al cortar matorrales o arbustos.** El material más fino puede quedarse atrapado en el cabezal de corte y salir despedido en su dirección o puede hacerle perder el equilibrio.

t) **Mantenga el control de la máquina y no toque las cuchillas, el hilo de corte, el cabezal de corte ni otras partes móviles peligrosas mientras estén en movimiento.** Así reducirá el riesgo de lesiones por piezas móviles.

u) **Transporte la máquina solo si está desconectada y alejada del cuerpo.** Un manejo adecuado de la máquina reducirá la probabilidad de que se produzca un contacto accidental con la cuchilla, el hilo de corte o elemento de corte en movimiento.

v) **Coloque siempre la cubierta de la cuchilla metálica cuando transporte o guarde la máquina.** Un manejo adecuado de la máquina reducirá la probabilidad de que se produzca un contacto accidental con la cuchilla en movimiento.

w) **Utilice únicamente las cuchillas, cabezales de corte, hilos de corte y elementos de corte de repuesto indicados por el fabricante.** Las piezas de repuesto inadecuadas pueden provocar daños en la máquina y lesiones.

x) **Asegúrese de que el interruptor está apagado y de que se ha retirado la batería cuando quiera retirar el material atascado o realizar el mantenimiento de la máquina.** La puesta en marcha inesperada de la máquina al eliminar atascos de material o durante los trabajos de mantenimiento puede causar lesiones graves.

4.2 Causas que producen contragolpes y las advertencias correspondientes

El contragolpe hace referencia a un movimiento repentino hacia los lados, hacia adelante o hacia atrás de la máquina que puede producirse cuando la cuchilla se atasca o se engancha en un objeto como un árbol joven o un tocón. El contragolpe puede ser lo suficientemente fuerte como para empujar la máquina y/o al operador en cualquier

dirección y posiblemente para perder el control de la máquina.

El contragolpe y los peligros derivados pueden evitarse tomando las precauciones que se indican a continuación.

a) **Sujete la máquina con ambas manos y mantenga los brazos en una postura en la que pueda amortiguar el contragolpe. Coloque el cuerpo en el lado izquierdo de la máquina.** El contragolpe puede aumentar el riesgo de lesiones debido al movimiento inesperado de la máquina. El operador puede controlar el contragolpe tomando las precauciones adecuadas.

b) **Si la cuchilla se atasca o si interrumpe un corte por cualquier motivo, apague la máquina y manténgala con el material sin moverla hasta que la cuchilla se detenga. No intente nunca sacar la máquina del material ni tirar de ella hacia atrás mientras la cuchilla está en movimiento, ya que podría producirse un contragolpe.** Investigue la causa del atasco de las cuchillas y tome las medidas oportunas para liberarlas.

c) **No utilice nunca cuchillas romas o dañadas.** Las cuchillas romas o dañadas corren el riesgo de atascarse o engancharse en un objeto, lo que a su vez puede provocar un contragolpe.

d) **Deberá garantizar siempre una buena visibilidad del material que va a cortar.** En las zonas donde el material que se corte no se vea bien, es más probable que se produzca un contragolpe.

e) **Si otra persona se acerca a usted mientras está manejando la máquina, apáguela.** Existe un mayor riesgo de lesiones para otras personas, ya que la cuchilla en movimiento podría golpearlas en caso de retroceso.

4.3 Introducción

- Lea con detenimiento el manual de uso. Familiarícese con los controles y el uso adecuado de la máquina.
- No permita que utilicen esta máquina los niños, las personas con capacidades físicas, sensoriales o mentales limitadas o con falta de experiencia y conocimientos, o las personas que no estén familiarizadas con estas instrucciones. Puede que los reglamentos locales limiten la edad del operador.
- Vigile a los niños para asegurarse de que no juegan con el aparato.
- El usuario será responsable de las lesiones o daños a otras personas o a su propiedad.
- No realice ninguna modificación en el aparato.
- Las disposiciones nacionales podrían limitar el uso del aparato.
- Deben tenerse en cuenta las demás indicaciones de seguridad del manual de instrucciones del accionamiento multifunción de batería.

4.4 Preparación

- No sustituya nunca el hilo de corte no metálico por un hilo de corte metálico. Use únicamente accesorios originales.
- Retire el cable de extensión de la zona de uso de la máquina. El contacto con un cable conductor de corriente puede causar una descarga eléctrica.
- Practique todas las técnicas de trabajo. En caso de no poseer ningún tipo de experiencia con este tipo de máquinas, debería solicitar en primer lugar la ayuda de personal cualificado.

4.5 Funcionamiento

- Emplee la máquina solo con luz diurna o con una buena luz artificial.
- Evite utilizar la máquina con césped húmedo.
- Los orificios de ventilación se deben mantener exentos de cuerpos extraños.
- Se debe emplear siempre el cinturón de transporte/de hombro suministrado.
- Evite posturas forzadas. Trabaje sobre una base firme y mantenga el equilibrio en todo momento, en particular en las pendientes.
- Asegúrese de mantener la estabilidad. Si pierde el equilibrio, suelte el interruptor inmediatamente.
- Compruebe que tiene una posición de trabajo correcta, haga pausas para descansar y cambie la posición de trabajo.
- Guíe la máquina solo a la velocidad de marcha.
- No corte cerca de pendientes empinadas, zanjas o terraplenes.
- Tenga cuidado con los agujeros, surcos, rocas y otros objetos ocultos que puedan provocar caídas. Retire los obstáculos como piedras y ramas.
- Guíe siempre la herramienta de corte cerca del suelo.
- No emplee la máquina nunca con dispositivos de protección dañados o sin ellos (limitadores de paso, cubierta protectora, empuñadura).
- Arranque el motor con cuidado de acuerdo con las instrucciones y con los pies lejos del elemento de corte.
- Peligro por piezas peligrosas en movimiento. No toque las piezas en movimiento. Antes de cualquier contacto, todas las partes deben haberse detenido por completo y la batería debe haberse retirado.
- No coloque las manos ni los pies cerca o debajo de las piezas giratorias.
- Desconecte el motor y retire la batería. Asegúrese de que todas las piezas móviles se hayan parado:
 - en caso de dejar la máquina sin supervisión;
 - antes de retirar atascos;
 - antes de comprobar, limpiar o realizar trabajos en la máquina;
 - si se ha golpeado un objeto extraño o si la máquina se ha caído. Compruebe que la máquina no esté dañada y repárela antes de volver a ponerla en funcionamiento.

- cuando se arranca la máquina empieza a vibrar excesivamente.
- Si la máquina comienza a vibrar en exceso, es necesario comprobar inmediatamente:
 - si hay daños;
 - reparar o sustituir las piezas dañadas;
 - asegurarse de que las tuercas, pernos y tornillos estén bien apretados.
- En caso de accidente o fallo de funcionamiento, apague inmediatamente la máquina y retire la batería.



4.6 Mantenimiento y conservación

- Cuide la herramienta eléctrica y los accesorios con esmero. Muchos de los accidentes se deben a herramientas eléctricas con un mantenimiento deficiente.
- Todas las tuercas, pernos y tornillos deben estar siempre apretados para garantizar que la máquina esté en condiciones de funcionamiento seguro.
- Al ajustar la máquina, tenga cuidado de no pillarse los dedos entre las cuchillas móviles y las partes fijas de la máquina.
- Extraiga la batería de la máquina. Espere hasta que todas las piezas móviles se hayan detenido antes de realizar cualquier ajuste, conversión, mantenimiento, limpieza o almacenamiento de la máquina.
- Al realizar el mantenimiento de las cuchillas, tenga en cuenta que pueden moverse incluso si se retira la batería.
- Reemplace las piezas desgastadas o dañadas por razones de seguridad. Emplee solo accesorios y piezas de repuesto originales.
- Enfunde la cuchilla en la cubierta de protección cuando vaya a transportar o almacenar la herramienta.

4.7 Uso y manejo de máquinas con batería

- Extraiga la batería de la máquina...
 - ...antes de llevar a cabo cualquier ajuste, reequipamiento, trabajo de mantenimiento o limpieza.
 - ...cuando el usuario se aleje de la máquina.
 - ...antes de retirar los bloqueos.
 - ...después de tocar un cuerpo extraño para revisar si el aparato ha sufrido algún daño.
 - ...para una revisión inmediata si la máquina empieza a vibrar excesivamente.

4.8 Símbolos

-  Use protección ocular.
-  Lleve protección auditiva. La exposición a niveles de ruido elevados puede causar daños en la capacidad auditiva.
-  Lleve casco si existe riesgo de caída de piezas.

 Póngase guantes.

 Lleve calzado de protección antideslizante.



Lea el manual de uso.



Cuidado con las piezas que salgan disparadas.



ADVERTENCIA: riesgos generales.



Mantenga alejadas a otras personas. Se debe mantener una distancia de al menos 15 m (50 ft con respecto a personas y objetos.



¡ATENCIÓN! La puesta en marcha involuntaria puede causar lesiones graves. Antes de la limpieza o el mantenimiento: apague la máquina y retire la batería.



Tenga cuidado de que nadie resulte herido por la proyección de cuerpos extraños. Mantenga alejadas a otras personas.



Mantenga a las personas y los animales domésticos cercanos a usted a una distancia segura del aparato.



No emplee hojas de sierra de metal.



Proteja el aparato contra la humedad. No lo exponga a la lluvia.

5. Descripción general

Véase página 2 y 3.

- 1 Barra
- 2 Cabezal de corte
- 3 Cubierta protectora
- 4 Cortador de hilo (ADVERTENCIA: peligro de corte con la cuchilla afilada)
- 5 La flecha indica el sentido de rotación de la herramienta de corte.
- 6 Hilos (hilos de corte)
- 7 Tapa (del cabezal de hilos)
- 8 Bastidor (del cabezal de hilos)
- 9 Lengüeta (cubierta protectora)
- 10 Tornillo (para fijar la cubierta protectora)
- 11 Llave Allen (para sujetar el eje de accionamiento)
- 12 Orificio (para sujetar el eje de accionamiento)
- 13 Eje de accionamiento
- 14 Cuchilla *
- 15 Disco
- 16 Tapa de sujeción
- 17 Tuerca de sujeción
- 18 Llave combinada
- 19 Cabezal de hilos
- 20 Limitador de paso (no se debe emplear como empuñadura)
- 21 Correa para hombro
- 22 Mosquetón
- 23 Argolla
- 24 Empuñadura

* según el modelo/no incluido en el volumen de suministro

6. Puesta en servicio

 ¡ATENCIÓN! Desconecte la máquina y retire la batería. La puesta en marcha involuntaria puede causar lesiones graves. La máquina debe estar parada.

 ¡ATENCIÓN! Peligro de lesión por bordes de corte afilados en los cortadores de hilo (4) y la cuchilla (14). Utilice guantes de protección.

6.1 Colocación de la cubierta protectora (3) (Fig. B)

 ¡ATENCIÓN! Peligro de lesión por bordes de corte afilados en los cortadores de hilo (4). Utilice guantes de protección.

1. Monte la lengüeta (9) en la barra (1).
2. Cuelgue la cubierta protectora (3) en la lengüeta (9).
3. Gire el tornillo (10) y apriételo con fuerza.

6.2 Colocación/extracción del cabezal de hilos (19) (Fig. C)

Colocación

1. Bloquee el eje de accionamiento (13):
 - Introduzca la llave Allen (11) suministrada en el orificio (12).
 - Gire manualmente el eje de accionamiento (13) hasta que la llave Allen (11) encaje y el eje de accionamiento no se pueda girar más.
2. Atornille el cabezal de hilos (19), como se muestra, en el sentido de las agujas del reloj y apriételo manualmente.
3. Suelte el eje de accionamiento:
 - Retire la llave Allen (11).

Extracción

Proceda de la misma manera que para la fijación, pero desenrosque el cabezal de hilos en el sentido de las agujas del reloj.

6.3 Colocación de los hilos de corte (6) en el cabezal de hilos (19) (Fig. A)

1. Sujete el bastidor (8). Gire la tapa (7) en sentido de las agujas del reloj hasta que las marcas triangulares queden mirándose (y/o la ranura continua del lado del cabezal de presión quede alineada con el triángulo de la tapa del cabezal de hilos).
2. Doble el extremo recto del hilo (para que se pueda insertar más fácilmente). Desplace el extremo del hilo (6) al orificio marcado con la palabra "LINE IN" y con una flecha. NOTA: véase la Fig. A: deslizar exactamente en la dirección de la flecha (ligeramente inclinado). Resultado: el extremo del hilo sale por el orificio opuesto.
3. El extremo del hilo corto se debe sacar hasta que ambos extremos tengan la misma longitud.

4. Sujete el bastidor (8). Gire la tapa (7) en sentido de las agujas del reloj; el hilo se enrolla en el bastidor. Deténgase cuando en ambos lados los hilos sobresalgan 13 cm (5,1"). (En caso de que el hilo sea demasiado largo se corta automáticamente en la primera operación con el cortador de hilo (4)).

6.4 Colocación/extracción de la cuchilla (Fig. D)

Colocación

1. Bloquee el eje de accionamiento (13):
 - Introduzca la llave Allen (11) suministrada en el orificio (12).
 - Gire manualmente el eje de accionamiento (13) hasta que la llave Allen (11) encaje y el eje de accionamiento no se pueda girar más.
2. Coloque la cuchilla (14), el disco (15) y la tapa de sujeción (16) de la forma mostrada. ¡ATENCIÓN! Coloque (15) el disco en la posición correcta (véase la Fig. D). Enrosque la tuerca de sujeción (17) en el sentido contrario a las agujas del reloj y apriétela firmemente con la llave combinada suministrada (18).
3. Suelte el eje de accionamiento:
 - Retire la llave Allen (11).

Extracción

Proceda de la misma manera que en la colocación pero desatornille la tuerca de sujeción (17) en el sentido de las agujas del reloj con al llave combinada suministrada (18).

6.5 Colocación en el accionamiento multifunción de batería

Observe el manual de instrucciones del accionamiento multifunción de batería.

 ¡ATENCIÓN! No se puede instalar ninguna barra de extensión entre el accionamiento multifunción de la batería y el accesorio.

6.6 Batería

Observe el manual de instrucciones del accionamiento multifunción de batería.

6.7 Colocación de la empuñadura

1. Elija la posición adecuada; véase el capítulo 7.1.
2. Coloque la empuñadura en como se indica en el manual de instrucciones del accionamiento multifunción de batería.

7. Uso

 ¡ATENCIÓN! Durante el funcionamiento, deberá llevar protección ocular.

 ¡ATENCIÓN! Antes de la puesta en marcha y regularmente durante el funcionamiento: compruebe que la máquina está bien sujeta al accionamiento multifunción de la batería. El tornillo de mariposa debe estar firmemente apretado y el botón de desbloqueo debe estar bien encajado.

7.1 Ajuste de la máquina para el usuario (Fig. F)

 ¡ATENCIÓN! Utilice solo la correa para hombro suministrada. Utilice solo una correa para hombro.

- Colóquese la correa para el hombro (21). Ajuste la longitud de manera que el mosquetón (22) quede aproximadamente un palmo por debajo de la cadera.
- Enganche el mosquetón en la argolla (23).
- Equilibrado de la máquina:
 - Suelte el tornillo de la argolla (23).
 - Desplace la argolla de manera que el cabezal de corte (2) quede equilibrado y ligeramente sobre el suelo.
 - Apriete el tornillo de la argolla
- Coloque la empuñadura en una posición cómoda. Véase el capítulo 6.7.

7.2 Sujeción correcta de la herramienta, conexión y desconexión

 Antes del uso, compruebe que el equipo está correctamente conectado al accionamiento multifunción de baterías (observe el manual de instrucciones del accionamiento multifunción de batería).

 El usuario debe adoptar una posición segura y sujetar firmemente la herramienta. No sujete la máquina por el limitador de pasos (20).

Sujete firmemente la máquina con la mano derecha en la empuñadura (24) y con la mano izquierda en la empuñadura (25).

Realice la conexión y desconexión como se indica en el manual de instrucciones del accionamiento multifunción de batería.

7.3 Corte de césped

Guíe el cabezal de corte (2) siempre cerca del suelo. Mueva el cabezal de corte (2) de manera uniforme de un lado a otro. Avance lentamente y con cuidado.

7.4 Reajuste de los hilos de corte

Con la máquina **en marcha**, golpee brevemente el cabezal de hilos (19) sobre el suelo: se reajustará aprox. 3 cm de hilo. En caso de que el hilo sea demasiado largo se corta automáticamente con el cortador de hilo (4).

Si los hilos se rompen directamente en la cabeza de hilos o son demasiado cortos, se deben extraer manualmente:

 ¡ATENCIÓN! Saque las baterías. La puesta en marcha involuntaria puede causar lesiones graves. La máquina debe estar parada.

- Desconecte la máquina, espere a que se pare el motor y extraiga la batería.
- Presione la tapa (7) y manténgala presionada.
- Saque los hilos manualmente.
- En caso de que se gasten los hilos de corte: véase el capítulo 6.3.

8. Limpieza, transporte, conservación

 ¡ATENCIÓN! Saque las baterías. La puesta en marcha involuntaria puede causar lesiones graves. La máquina debe estar parada.

 ¡ATENCIÓN! Peligro de lesión por bordes de corte afilados en los cortadores de hilo (4) y la cuchilla (14). Utilice guantes de protección.

8.1 Limpieza

- Limpie el aparato después de cada uso: quite los restos de césped, las hojas, la suciedad y otros desechos.

8.2 Transporte, conservación

- Antes de guardarla, limpie la máquina y realice las tareas de mantenimiento.
- Mantenga los hilos de corte siempre húmedos. En caso de que se sequen, se romperán rápidamente y se desgastarán rápido. Por ejemplo, saque los hilos de corte de la bobina y guárdelos en un cuenco de agua.
- Asegúrese de que la máquina no tenga piezas sueltas o dañadas.
 - En caso necesario:
 - Sustituya inmediatamente las piezas dañadas.
 - Apriete los tornillos.
 - En caso necesario, encargue la reparación a un taller especializado.
- Guarde la máquina en un lugar seco.
- Asegúrese de que los niños no se acerquen a la máquina.
- Enfunde la cuchilla en la cubierta de protección cuando vaya a transportar o almacenar la herramienta.
- Asegúrelo para transportarlo en una posición segura.

9. Mantenimiento

 ¡ATENCIÓN! Saque las baterías. La puesta en marcha involuntaria puede causar lesiones graves. La máquina debe estar parada.

 ¡ATENCIÓN! Peligro de lesión por bordes de corte afilados en los cortadores de hilo (4) y la cuchilla (14). Utilice guantes de protección.

9.1 Mantenimiento general

- Revise la máquina antes del uso para detectar piezas dañadas, que faltan o sueltas como tornillos, tuercas, pernos y tapas antes de cada uso.
- Antes de cada uso, compruebe que la máquina no presente daños ni desgaste y; en caso necesario, llévela a un taller especializado.
- Apriete todos los cierres y tapas correctamente.
- Limpie la máquina con un paño seco. No utilice agua
- No repare nunca las baterías dañadas.** El entretenimiento de los acumuladores sólo debe

ser realizado por el fabricante o un servicio técnico autorizado.

9.2 Sustitución de los hilos de corte

Véase el capítulo 6.3.

Véase el número de pedido en el capítulo 11.

9.3 Cuchilla roma

 ¡ATENCIÓN! Si la cuchilla está roma o mal afilada (14) aumenta el peligro de contragolpe.

Las cuchillas desgastadas (14) pueden girar 180°. Si ambos lados están romos, se recomienda que se afilen y se equilibren en un taller especializado. Compruebe regularmente que la cuchilla se encuentre en buen estado y llévela a un taller especializado si fuera necesario.

9.4 Lubricación

Cada 40 horas de funcionamiento, realice el engrase a través de la boquilla de engrase de la caja de cambios con una pistola de engrase: 12 g de grasa de litio compuesta de alta temperatura.

10. Problemas y averías

Un diodo luminoso del indicador de capacidad (batería) parpadea.

Batería descargada.

- Cargue la batería.

La máquina hace mucho ruido.

El hilo de corte es demasiado corto

- Reajuste los hilos de corte (véase el capítulo 7.4)

Todos los diodos luminosos del indicador de capacidad y de señal (batería) parpadean.

Sobrecarga.

- Deje que la máquina se enfríe.

- Avance lentamente.

La máquina no arranca.

La potencia de la batería es débil.

- Cargue la batería.

La máquina vibra en exceso.

La cuchilla (14) no está equilibrada o está desgastada.

- Sustituya la cuchilla (14).

Los hilos de corte (6) no son igual de largos en ambos lados.

- Reajuste los hilos de corte. Véase el capítulo (7.4).

La máquina se detiene al cortar el césped.

Batería descargada.

- Cargue la batería.

Se ha producido un bloqueo.

- Saque las baterías. Compruebe la cuchilla (14)/el cabezal de hilos (19).

La temperatura de servicio de la máquina es demasiado alta.

- Deje que la máquina se enfríe.

Al fijar el accionamiento multifunción de batería, los extremos de las barras no pueden empujarse entre sí.

- Observe el manual de instrucciones del accionamiento multifunción de batería.

11. Accesorios

Utilice solo baterías y accesorios originales de Metabo o CAS (Cordless Alliance System).

Utilice únicamente accesorios que cumplan los requerimientos y los datos indicados en este manual de instrucciones.

- A Accionamiento multifunción de batería MA 36-18 LTX BL Q, n° de pedido: 601725850
- B Cuchilla para malezas, 3 hojas, Ø 255 mm, incl. cubierta protectora (como reemplazo): N.º de pedido: 628432000
- C Cuchilla para césped, 4 hojas, Ø 254 mm, incl. cubierta protectora: N.º de pedido: 628433000
- D Hilos de repuesto Ø 2 mm, en forma de onda: N.º de pedido: 628430000
- E Hilos de repuesto Ø 2 mm, en forma de espiral: N.º de pedido: 628423000
- F Cabezal de hilos completo (carcasa completa con bobina e hilos de corte), (como reemplazo) N.º de pedido: 628429000

Para consultar el programa completo de accesorios, véase www.metabo.com o nuestro catálogo.

12. Reparación

 Las reparaciones de herramientas eléctricas solamente deben ser efectuadas por electricistas especializados y con piezas de repuesto originales.

En caso de que sea necesario reparar herramientas eléctricas, diríjase a su representante de Metabo. En la página www.metabo.com encontrará las direcciones necesarias.

En la página web www.metabo.com puede descargar listas de repuestos.

13. Protección del medio ambiente

Cumpla lo estipulado por las normativas nacionales relativas a la gestión ecológica de los residuos y al reciclaje de herramientas, embalajes y accesorios usados.

Los materiales de embalaje deben eliminarse de acuerdo con su etiquetado y según las directrices municipales. Puede encontrar más información en www.metabo.com en la sección Servicio.

Las baterías no pueden desecharse junto con los residuos domésticos. Devuelva las baterías defectuosas o gastadas a su distribuidor Metabo.

No tire la batería al agua.



Solo para países de la UE: no tire las herramientas eléctricas a la basura doméstica. Según la directiva europea 2012/19/UE sobre residuos de aparatos eléctricos y electrónicos y las correspondientes legislaciones nacionales, las herramientas eléctricas usadas deben recogerse por separado y reciclarse de modo respetuoso con el medio ambiente. Antes de desechar descargue la batería en la herramienta eléctrica. Asegure los contactos contra un cortocircuito (p. ej. con cinta adhesiva).

$L_{WA(M)}$ = Nivel de potencia acústica medido según 2000/14/CE

$L_{WA(G)}$ = Nivel de potencia acústica garantizado según 2000/14/CE



Al trabajar, el nivel de ruido puede superar los 80 dB(A).



¡Usar protección auditiva!

14. Datos técnicos

Notas explicativas sobre la información de la página 4.

Nos reservamos el derecho a efectuar modificaciones en función de las innovaciones tecnológicas.

Valores de medición establecidos con el accionamiento multifunción de batería MA 36-18 LTX BL.

- B = Ancho de corte
- H = Longitud máx. de hilos de corte
- H_X = Diámetro de hilos de corte
- n_0 = Número de revoluciones en vacío
- m = Peso (sin el accionamiento multifunción de batería, la batería, la correa de transporte)

Valores de medición establecidos de acuerdo con EN 50636-2-91+EN ISO 22868.

Temperatura ambiental admitida durante el funcionamiento: de -20 °C a 50 °C (rendimiento limitado en caso de temperaturas inferiores a 0 °C). Temperatura ambiental admitida durante el almacenamiento: de 0 °C a 30 °C

Temperatura ambiental recomendada durante el almacenamiento: de 0 °C a 40 °C

⚡ Corriente continua

Las especificaciones técnicas aquí indicadas están sujetas a rangos de tolerancia (conforme a las normas vigentes).



Valores de emisiones

Estos valores permiten evaluar las emisiones de la herramienta eléctrica y la comparación de diferentes herramientas eléctricas. Dependiendo de las condiciones de uso, del estado de la herramienta eléctrica o de las herramientas que se utilicen, la carga real puede ser mayor o menor. Para realizar la valoración tenga en cuenta las pausas de trabajo y las fases de trabajo a carga reducida. Determine, a partir de los valores estimados, las medidas de seguridad para el usuario, p.ej. medidas organizativas.

Valor total de vibraciones (suma de vectores de tres direcciones):

- a_h = Valor de emisión de vibraciones
- K_h = Inseguridad (vibración)

Niveles acústicos típicos evaluados A:

- L_{pA} = Nivel de intensidad acústica
- L_{WA} = Nivel de potencia acústica
- K_{pA} , K_{WA} = Inseguridad

Manual de instruções original

1. Declaração de conformidade

Declaramos, sob nossa responsabilidade: estes acessórios para roçadoras, identificados por tipo e número de série, em conjunto com a ferramenta multifuncional sem fio MA-36-18 LTX BL Q *1), estão em conformidade com todas as disposições aplicáveis das Diretivas *2) e Normas *3). Documentações técnicas no *7).

2000/14/EG: Processo de avaliação da conformidade de acordo com o anexo VI. Organismo designado *4), nível de potência sonora medido *5), nível de potência sonora garantido *6), ver página 4.

2. Utilização correta

Se for utilizado com a cabeça do fio, o acessório MA-FS 40, em conjunto com a ferramenta multifuncional sem fio MA 36-18 LTX BL Q, destina-se para trabalhos de corte de relva e de limpeza, sendo que ao ser utilizado com a lâmina para moitas, é apropriado para cortar relva e para limpar e remover grama dura emaranhada, matagal e arbustos com espinhos.

O acessório para roçadora não pode ser utilizado para cortar ou aparar sebes, arbustos ou outro tipo de vegetação, no qual o nível de corte não se encontra paralelo, em relação à superfície do pavimento.

Utilize exclusivamente as cabeças de corte e os equipamentos de proteção recomendados! A utilização de outras ferramentas (por exemplo, ferramentas de corte metálicas de várias peças, com correntes oscilantes e lâminas de borboleta ou lâminas de serrar semicirculares) pode provocar ferimentos graves.

O acessório para roçadora pode pousar no pavimento durante o trabalho.

Este acessório para roçadora destina-se para a montagem numa ferramenta multifuncional sem fio original da Metabo, com a designação MA 36-18 LTX BL Q.

Utilizar apenas com a ferramenta multifuncional sem fio montada. **Deverá respeitar o manual de instruções da ferramenta multifuncional sem fio.**

O utilizador é inteiramente responsável por danos que advenham de uma utilização indevida.

Deverá respeitar sempre as normas de prevenção de acidentes e as indicações de segurança gerais aplicáveis.

3. Indicações gerais de segurança



Para a sua própria proteção e para proteção da sua ferramenta elétrica, respeite as partes do texto identificadas com este símbolo!



AVISO – Ler o manual de instruções para reduzir o risco de ferimentos.



ATENÇÃO – Leia todas as indicações de segurança, instruções, ilustrações e dados técnicos fornecidos juntamente com esta ferramenta elétrica. O desrespeito das instruções apresentadas em seguida pode provocar choques elétricos, incêndios e/ou lesões graves.

Guarde todas as indicações de segurança e instruções para consultas futuras.

Quando entregar esta ferramenta elétrica a terceiros, faça-o sempre acompanhado destes documentos.

Riscos residuais: mesmo utilizando corretamente o aparelho podem surgir riscos residuais ao trabalhar com o mesmo. Respeite todas as indicações de segurança e instruções.

Possíveis riscos:

- Ferimentos e danos materiais provocados por peças projetadas.
- Lesões pulmonares, caso não seja utilizada uma máscara de proteção contra poeiras apropriada.
- Lesões auditivas, caso não seja utilizada uma proteção auditiva apropriada.
- Problemas de saúde provocados por emissões de vibrações, caso a máquina seja utilizada durante um longo período de tempo ou não seja conduzida ou mantida corretamente.
- Uma exposição mais prolongada a vibrações pode provocar ferimentos e distúrbios neurovasculares (também designados de "síndrome de Raynaud" ou "dedos brancos"), especialmente em pessoas com problemas de circulação. Estes sintomas podem afetar as mãos, os pulsos e os dedos e manifestam-se através da perda de sensibilidade, aspeto baço, prurido, dores e descolorações ou alterações estruturais na pele. Os efeitos podem intensificar-se com temperaturas ambiente baixas e/ou ao agarrar os punhos com força. Se surgirem sintomas deverá encurtar o tempo de utilização da máquina e consultar um médico.

4. Indicações especiais de segurança

4.1 Indicações de segurança para roçadoras

a) **Não utilize a roçadora com condições meteorológicas desfavoráveis, principalmente, em caso de tempestade.** Isto reduz o perigo de ser atingido por um raio.

b) **Inspeccione bem a área de trabalho quanto à existência de animais selvagens.** Os animais selvagens podem ficar feridos na máquina em funcionamento.

c) **Inspeccione cuidadosamente a área de trabalho e remova todas as pedras, varas, arames, ossos e outros corpos estranhos.** As peças projetadas podem provocar ferimentos.

d) **Antes de utilizar a máquina, verifique sempre se a lâmina ou a cabeça de corte e o módulo da lâmina ou da cabeça de corte não estão desgastados ou danificados.** As peças desgastadas ou danificadas aumentam o perigo de ferimentos.

e) **Observe as instruções sobre como substituir os acessórios.** As porcas ou parafusos apertados insuficientemente para a fixação da lâmina podem provocar danos na lâmina ou fazer com que esta se solte.

f) **As rotações nominais da lâmina devem corresponder, no mínimo, às rotações máximas indicadas na máquina.** Se as lâminas funcionarem com rotações mais elevadas do que as suas rotações nominais podem quebrar e ser projetadas.

g) **Ao operar a máquina, use sempre óculos de proteção, proteção auditiva, proteção para a cabeça e luvas de proteção.** O uso de equipamento de proteção adequado reduz o perigo de ferimentos provocados por detritos projetados ou pelo contato acidental com o fio de corte ou com a lâmina.

h) **Use sempre luvas de segurança ao operar a máquina. Nunca opere a máquina descalço ou com sandálias abertas.** Através disso, estará a reduzir o perigo de ferimentos nos pés, em caso de contato com a cabeça de corte, o fio de corte ou a lâmina em rotação.

i) **Ao operar a máquina, use sempre calças compridas.** A pele exposta aumenta o risco de ferimentos provocados por objetos projetados.

j) **Certifique-se de que as pessoas que não estão a participar mantém distância em relação à máquina durante o funcionamento.** As peças projetadas podem provocar ferimentos graves.

k) **Opere a máquina sempre com ambas as mãos.** Ao segurar na máquina com ambas as mãos evitará o risco de perder o controlo sobre a mesma.

l) **Segure a máquina apenas nas superfícies isoladas do punho, uma vez que o fio de corte ou a lâmina podem atingir cabos ocultos.** Se o fio de corte ou a lâmina entrarem em contato com um cabo condutor de corrente, as peças metálicas soltas da máquina podem ser colocadas sob tensão e fazer com que o operador apanhe um choque-elétrico.

m) **Adote sempre uma postura firme e utilize a máquina apenas no chão.** As superfícies escorregadias ou instáveis podem provocar a perda de equilíbrio ou a perda de controlo sobre a máquina.

n) **Não opere a máquina em encostas excessivamente acentuadas.** Através disso estará a diminuir o risco de perder o controlo, escorregar e cair, podendo sofrer ferimentos.

o) **Ao trabalhar em encostas, certifique-se de que adota uma posição segura; trabalhe sempre transversalmente em relação à encosta, nunca para cima ou para baixo e seja extremamente cuidadoso ao alterar o sentido de trabalho.** Através disso estará a diminuir o risco

de perder o controlo, escorregar e cair, podendo sofrer ferimentos.

p) **Mantenha todos os membros do corpo afastados da lâmina, do fio de corte ou da cabeça de corte, quando a máquina estiver em funcionamento. Mantenha todos os membros do corpo afastados da lâmina, do fio de corte ou da cabeça de corte, quando a máquina estiver em funcionamento.** Um momento de desatenção ao utilizar a máquina pode provocar ferimentos em si próprio ou em terceiros.

q) **Não opere a máquina acima da altura da anca.** Isto ajuda a evitar o contato acidental com a lâmina ou com a cabeça de corte e permite um melhor controlo da máquina em situações inesperadas.

r) **Ao cortar matagal ou troncos, que estão sob tensão, tenha em consideração o efeito de retorno.** Se a tensão nas fibras da madeira diminuir, o matagal ou os troncos podem atingir o operador e/ou a máquina pode ficar descontrolada.

s) **Proceda com extremo cuidado ao cortar matagal ou troncos.** O material fino pode ficar preso na cabeça de corte e ser projetado na sua direção ou fazê-lo perder o seu equilíbrio.

t) **Mantenha o controlo sobre a máquina e não toque na lâmina, no fio de aparar, na cabeça de corte ou noutras peças em rotação móveis, enquanto as mesmas estiverem em movimento.** Através disso estará a reduzir o perigo de ferimentos provocados por peças móveis.

u) **Transporte a máquina apenas quando esta estiver desligada e voltada para longe do seu corpo.** Através do manuseamento correto da máquina, é possível reduzir a probabilidade de um contato acidental com a lâmina, o fio de corte ou o mecanismo de aparar em rotação.

v) **Ao transportar ou durante o armazenamento da máquina, monte sempre a cobertura da lâmina metálica.** Através do manuseamento correto da máquina é possível reduzir a probabilidade de um contato acidental com a lâmina em rotação.

w) **Utilize exclusivamente os mecanismos de aparar, os fios de aparar e as cabeças de corte ou lâminas de substituição indicados pelo fabricante.** As peças sobressalentes incorretas podem provocar danos na máquina e ferimentos.

x) **Certifique-se de que o interruptor está desligado e de que a bateria foi removida quando estiver a remover material que esteja a obstruir ou se pretender efetuar a manutenção do aparelho.** O arranque inesperado da máquina ao eliminar acumulações de material ou durante trabalhos de manutenção pode provocar ferimentos graves.

4.2 Causas para contragolpes e respetivas advertências

Um contragolpe designa um movimento repentino da máquina para o lado, para a frente ou para trás, que pode ocorrer quando a lâmina emperra ou fica presa num objeto, como por exemplo, um tronco ou um toco de árvore. Um contragolpe pode ter força

suficiente para projetar a máquina e/ou o operador numa determinada direção e fazer com que este perca o controlo sobre a máquina.

Os contragolpes e os perigos associados podem ser evitados através da adoção das medidas de precaução mencionadas em seguida.

a) **Segure firmemente a máquina com ambas as mãos e posicione os seus braços de forma a conseguir resistir a um contragolpe. Posicione o seu corpo no lado esquerdo da máquina.** Um contragolpe pode aumentar o perigo de ferimentos devido a uma movimentação inesperada da máquina. Os contragolpes podem ser controlados pelo operador, se este tomar as respetivas medidas de precaução.

b) **Se a lâmina emperrar ou se, por algum motivo, interromper um corte, desligue a máquina e mantenha-a no material sem a movimentar, até a lâmina ficar imobilizada. Nunca tente libertar a máquina do material ou puxá-la para trás, enquanto a lâmina estiver em movimento, caso contrário poderá ocorrer um contragolpe.** Identifique a causa para o emperramento da lâmina e tome as medidas necessárias para a libertar.

c) **Nunca utilize lâminas rombas ou danificadas.** No caso de lâminas rombas ou danificadas, existe o perigo destas emperrarem ou de ficarem presas num objeto, podendo resultar num contragolpe.

d) **Assegure sempre uma boa visibilidade sobre o material a cortar.** Em zonas, nas quais o material a cortar é difícil de visualizar, a probabilidade de ocorrer um contragolpe é maior.

e) **Se alguém se aproximar de si enquanto estiver a operar a máquina, desligue a mesma.** Existe um risco de ferimentos acrescidos para as outras pessoas, uma vez que estas podem ser atingidas pela lâmina em rotação, no caso de um contragolpe.

4.3 Introdução

- Leia atentamente o manual de instruções. Familiarize-se com os elementos de comando e com a utilização correta da máquina.
- Não permita que a máquina seja utilizada por crianças, pessoas com deficiências físicas, sensoriais ou mentais, ou com prática insuficiente e/ou conhecimentos insuficientes ou pessoas que não estejam familiarizadas com estas instruções. As determinações locais podem limitar a idade do operador.
- As crianças devem ser vigiadas para garantir que não brincam com o aparelho.
- O utilizador é responsável por ferimentos ou danos materiais provocados noutras pessoas ou nos seus bens.
- Não proceder a alterações no aparelho.
- As determinações nacionais podem limitar a utilização da máquina.
- As indicações de segurança adicionais contidas no manual de instruções da ferramenta

multifuncional sem fio devem ser tidas em consideração.

4.4 Preparação

- Nunca substituir o fio de corte não metálico por um fio de corte metálico. Utilize apenas acessórios originais.
- Retire o cabo de extensão da área de utilização da máquina. O contato com um cabo condutor de tensão pode provocar um choque elétrico.
- Pratique todas as técnicas de trabalho. Se não tiver qualquer experiência na utilização de aparelhos deste género, deverá de início, procurar a ajuda de pessoas com experiência.

4.5 Funcionamento

- Utilize a máquina apenas à luz do dia ou com boa luz artificial.
- Evite o funcionamento da máquina com a relva molhada.
- Manter as aberturas de ventilação livres de corpos estranhos.
- Utilize sempre a cinta de transporte/cinta de ombro juntamente fornecida.
- Evite uma postura corporal fora do normal. Adote um posicionamento seguro e mantenha sempre o equilíbrio, principalmente em descidas.
- Assegure a estabilidade. Caso perca o equilíbrio, solte imediatamente o botão.
- Adote uma postura de trabalho correta, faça intervalos de repouso e altere a sua posição de trabalho.
- Conduza a máquina apenas ao ritmo de passeio.
- Não corte a relva próximo de encostas íngremes, valas ou declives.
- Mantenha-se atento a buracos, sulcos, rochas e outros objetos escondidos que o possam fazer cair. Remova todos os obstáculos como pedras e ramos.
- Conduzir a ferramenta de corte sempre rente ao chão.
- Nunca opere a máquina sem equipamentos ou coberturas de proteção ou com os mesmos danificados (por ex. limitador de passo, resguardo de proteção, punho).
- Ligue o motor cuidadosamente de acordo com as indicações e mantendo os pés muito afastados do dispositivo de corte.
- Perigo devido a peças perigosas ou em movimento. Não tocar em peças em movimento. Antes de tocar nas peças deverá aguardar até que todas as peças estejam imobilizadas e a bateria tenha sido retirada.
- Não colocar as mãos ou os pés próximo, ou por baixo de peças em rotação.
- Desligar o motor, retirar a(s) bateria(s). Certifique-se de que todas as peças móveis estão imobilizadas:
 - se deixar a máquina sem supervisão;
 - antes de eliminar bloqueios;
 - antes de verificar a máquina, limpar ou efetuar trabalhos na mesma;

- se tiver embatido num corpo estranho ou se tiver deixado cair a máquina. Verifique se a máquina apresenta danos e efetue as devidas reparações, antes de voltar a colocar a máquina em funcionamento.
- Se a máquina começar a vibrar de forma estranhamente forte,
- será necessário realizar imediatamente uma verificação:
 - verificar se apresenta danos;
 - substituir peças danificadas ou reparar;
 - certificar-se de que todas as porcas, pinos e parafusos estão apertados firmemente.
- Em caso de acidente ou falha de funcionamento, desligar imediatamente a máquina e retirar as baterias.



4.6 Manutenção e armazenamento

- Conserve as ferramentas elétricas e os acessórios com cuidado. Muitos acidentes são causados pela manutenção insuficiente das ferramentas elétricas.
- Todas as porcas, pinos e parafusos devem estar sempre apertados firmemente, para assegurar que a máquina se encontra num estado de funcionamento seguro.
- Ao ajustar a máquina, certifique-se de que os seus dedos não ficam entalados entre as lâminas móveis e as peças fixas da máquina.
- Retirar as baterias da máquina. Aguardar até que todas as peças móveis estejam imobilizadas, antes de efetuar qualquer ajuste, conversão, manutenção e limpeza ou antes de armazenar a máquina.
- Ao efetuar a manutenção das lâminas deverá ter em atenção que as lâminas podem continuar a movimentar-se mesmo sem a bateria.
- Por motivos de segurança, substituir as peças desgastadas ou danificadas. Utilizar apenas peças sobressalentes e acessórios originais.
- Para armazenar e para transportar, montar sempre a cobertura de proteção na lâmina.

4.7 Utilização e manuseamento de ferramentas sem fio

- Retirar as baterias da máquina...
 - ...antes de proceder a qualquer ajuste, conversão, manutenção ou limpeza.
 - ...se o operador se afastar da máquina.
 - ...antes de remover bloqueios.
 - ...após contacto com objetos estranhos, para verificar se a máquina apresenta danos.
 - ...para verificação imediata, caso a máquina comece a vibrar excessivamente.

4.8 Símbolos

-  Usar proteção ocular.
-  Usar proteção auditiva. Uma exposição a elevados níveis de ruído pode provocar problemas de audição.
- Usar uma proteção para a cabeça, caso exista o risco de queda de peças.



Usar luvas.



Utilizar proteções para calçado antiderrapantes.



Ver o manual de instruções.



Tenha atenção à projeção de peças.



AVISO – Perigos gerais!



Mantenha outras pessoas afastadas. Respeitar uma distância mínima de 15 m (50 pés) em relação a pessoas e objetos.



AVISO! O arranque acidental pode provocar ferimentos graves. Antes da limpeza ou da manutenção: desligar a máquina, retirar as baterias.



Certifique-se de que ninguém é ferido através da projeção de objetos estranhos. Mantenha outras pessoas afastadas.



Mantenha as pessoas e os animais de estimação que se encontrem nas proximidades a uma distância segura em relação ao aparelho.



Não utilizar lâminas de serra metálicas.



Proteja o seu aparelho de humidade. Não expor à chuva.

5. Vista geral

Ver página 2 e 3.

- 1 Barra
- 2 Cabeça de corte
- 3 Resguardo de proteção
- 4 Cortador de fio (**AVISO!** Perigo de ferimentos devido à lâmina afiada)
- 5 A seta indica o sentido de rotação das ferramentas de corte
- 6 Fio (fio de corte)
- 7 Tampa (da cabeça do fio)
- 8 Corpo base (da cabeça do fio)
- 9 Lingueta em chapa (resguardo de proteção)
- 10 Parafuso (para fixação do resguardo de proteção)
- 11 Chave sextavada (para bloquear o veio de acionamento)
- 12 Furo (para bloquear o veio de acionamento)
- 13 Veio de acionamento
- 14 Lâmina *
- 15 Disco
- 16 Tampa de tensionamento
- 17 Porca de aperto

- 18 Chave combinada
- 19 Cabeça do fio
- 20 Limitador de passo (não utilizar como punho)
- 21 Cinta de ombro
- 22 Gancho com mosquetão
- 23 Ponto de suspensão
- 24 Punho
- 25 Punho

* consoante o equipamento/não incluído no equipamento standard

6. Colocação em funcionamento

 **AVISO!** Desligar a máquina e retirar as baterias. O arranque acidental pode provocar ferimentos graves. A máquina deverá estar imobilizada.

 **AVISO!** Perigo de ferimentos devido à aresta de corte afiada no cortador de fio (4) e na lâmina (14). Usar luvas de proteção.

6.1 Montar o resguardo de proteção (3) (fig. B)

 **AVISO!** Perigo de ferimentos devido à aresta de corte afiada no cortador de fio (4). Usar luvas de proteção.

1. Montar a lingueta em chapa (9) na barra (1).
2. Pendurar o resguardo de proteção (3) na lingueta em chapa (9).
3. Enroscar o parafuso (10) e apertar firmemente.

6.2 Montar/desmontar a cabeça do fio (19) (fig. C)

Montar

1. Bloquear o veio de acionamento (13):
 - encaixar a chave sextavada (11) juntamente fornecida no furo (12).
 - Rodar o veio de acionamento (13) manualmente até a chave sextavada (11) engatar e deixar de ser possível rodar o veio de acionamento.
2. Desaparafusar a cabeça do fio (19) no sentido contrário ao dos ponteiros do relógio e apertar manualmente com firmeza.
3. Soltar o veio de acionamento:
 - Puxar a chave sextavada (11) para fora.

Retirar

Proceder da mesma forma como durante a montagem, no entanto, desaparafusar a cabeça do fio no sentido dos ponteiros do relógio.

6.3 Inserir o fio de corte (6) na cabeça do fio (19) (fig. A)

1. Segurar firmemente o corpo base (8). Rodar a tampa (7) no sentido dos ponteiros do relógio, até as marcações triangulares se encontrarem frente a frente (e/ou até a ranhura contínua alinhar com o triângulo da tampa da cabeça do fio, no lado da cabeça de pressão).
2. Dobrar a extremidade do fio (para que seja mais fácil de introduzir).
Deslizar a extremidade do fio (6) para a abertura

marcada com uma seta e com as palavras "LINE IN". NOTA: Ver fig. A: inserir exatamente no sentido da seta (ligeiramente inclinado)!

Resultado: a extremidade do fio volta a sair na abertura do lado oposto.

3. Puxar a extremidade do fio mais curta até ambas as extremidades do fio terem o mesmo comprimento.
4. Segurar firmemente o corpo base (8). Rodar a tampa (7) no sentido dos ponteiros do relógio: o fio é enrolado no corpo base. Parar quando em ambos os lados ainda estiverem salientes 13 cm (5.1") de fio. (Um fio demasiado comprido é cortado automaticamente pelo cortador de fio (4) na primeira utilização).

6.4 Montar/desmontar a lâmina (fig. D)

Montar

1. Bloquear o veio de acionamento (13):
 - encaixar a chave sextavada (11) juntamente fornecida no furo (12).
 - Rodar o veio de acionamento (13) manualmente até a chave sextavada (11) engatar e deixar de ser possível rodar o veio de acionamento.
2. Colocar a lâmina (14), o disco (15) e a tampa de tensionamento (16) conforme indicado. **AVISO!** Colocar o disco (15) no lado correto (ver fig. D)! Desaparafusar a porca de aperto (17) no sentido contrário ao dos ponteiros do relógio e apertar firmemente com a chave combinada (18) juntamente fornecida.
3. Soltar o veio de acionamento:
 - puxar a chave sextavada (11) para fora.

Retirar

Proceder da mesma forma como durante a montagem, no entanto, desaparafusar a porca de aperto (17) com a chave combinada (18) juntamente fornecida, no sentido dos ponteiros do relógio.

6.5 Montar na ferramenta multifuncional sem fio

Respeitar o manual de instruções da ferramenta multifuncional sem fio.

 **AVISO!** Não pode ser montada nenhuma barra extensora entre a ferramenta multifuncional sem fio e o acessório.

6.6 Bateria

Respeitar o manual de instruções da ferramenta multifuncional sem fio.

6.7 Montar o punho

1. Escolher a posição correta, ver capítulo 7.1.
2. Montar o punho conforme descrito no manual de instruções da ferramenta multifuncional sem fio.

7. Utilização

 **AVISO!** Usar proteção ocular durante o funcionamento.

 **AVISO!** Antes da colocação em funcionamento e regularmente, durante o

funcionamento: verifique se a máquina está montada em segurança na ferramenta multifuncional sem fio. O parafuso de orelhas deve estar apertado firmemente e o botão de desbloqueio deve estar engatado em segurança.

7.1 Ajustar a máquina para o utilizador (fig. F)

 **AVISO!** Utilizar apenas a cinta de ombro juntamente fornecida. Utilizar sempre apenas 1 cinta de ombro.

1. Apertar a cinta de ombro (21). Ajustar a largura de forma a que o gancho com mosquetão (22) se encontre aproximadamente a largura de uma mão abaixo da anca.
2. Pendurar o gancho com mosquetão no ponto de suspensão (23).
3. Equilibrar a máquina:
 - soltar o parafuso do ponto de suspensão (23).
 - Deslocar o ponto de suspensão de forma a que a cabeça de corte (2) assente facilmente no chão no estado equilibrado.
 - Voltar a apertar firmemente o parafuso do ponto de suspensão.
4. Montar o punho numa posição confortável. Ver capítulo 6.7.

7.2 Segurar corretamente a máquina, ligar e desligar

 Antes da utilização, certifique-se de que o aparelho está montado corretamente na ferramenta multifuncional sem fio (respeitar o manual de instruções da ferramenta multifuncional sem fio).

 O operador deve adotar uma postura estável e segurar bem a máquina. Não segurar no limitador de passo (20).

Segurar a máquina firmemente com a mão direita no punho (24) e com a mão esquerda no punho (25).

Ligar e desligar conforme descrito no manual de instruções da ferramenta multifuncional sem fio.

7.3 Cortar a relva

Conduzir a cabeça de corte (2) sempre rente ao chão. Movimentar a cabeça de corte (2) uniformemente para a frente e para trás. Avançar lentamente e com cuidado.

7.4 Reajustar o fio de corte

Com a máquina **a trabalhar**, tocar brevemente no chão com a cabeça do fio (19): são reajustados aprox. 3 cm de fio. Um fio demasiado comprido é cortado automaticamente pelo cortador de fio (4).

Se os fios rasgarem diretamente na cabeça do fio ou forem demasiado curtos, terão de ser puxados para fora manualmente:

 **AVISO!** Retirar as baterias. O arranque acidental pode provocar ferimentos graves. A máquina deverá estar imobilizada.

- Desligar a máquina, deixar o motor imobilizar, retirar as baterias.
- Pressionar a tampa (7) e manter pressionada.
- Retirar os fios manualmente para fora.

- Se o fio de corte estiver gasto: ver capítulo 6.3.

8. Limpar, transportar, armazenar

 **AVISO!** Retirar as baterias. O arranque acidental pode provocar ferimentos graves. A máquina deverá estar imobilizada.

 **AVISO!** Perigo de ferimentos devido à aresta de corte afiada no cortador de fio (4) e na lâmina (14). Usar luvas de proteção.

8.1 Limpar

- Limpar após cada utilização: remova os restos de relva, folhas, sujidade e outros resíduos acumulados.

8.2 Transportar, armazenar

- Limpar a máquina antes de armazenar e efetuar uma manutenção.
- Manter o fio de corte sempre húmido. Um fio de corte seco rasga e desgasta com maior rapidez. Retirar, por exemplo, o fio de corte da bobina e armazenar numa taça de água.
- Certifique-se de que a máquina não apresenta peças soltas ou danificadas. Se necessário:
 - Substitua as peças danificadas.
 - Aperte os parafusos.
 - Solicite a reparação por parte de uma oficina especializada.
- Armazenar a máquina num local seco.
- Certifique-se de que a máquina é mantida fora do alcance de crianças.
- Para armazenar e para transportar, montar sempre a cobertura de proteção na lâmina.
- Fixar numa posição segura para transportar.

9. Manutenção

 **AVISO!** Retirar as baterias. O arranque acidental pode provocar ferimentos graves. A máquina deverá estar imobilizada.

 **AVISO!** Perigo de ferimentos devido à aresta de corte afiada no cortador de fio (4) e na lâmina (14). Usar luvas de proteção.

9.1 Manutenção geral

- Antes de cada utilização, verifique se a máquina apresenta peças soltas ou em falta, tais como parafusos, porcas, pinos e tampas.
- Antes de cada utilização, verificar se a máquina apresenta danos e envelhecimento e, se necessário, solicitar a reparação por parte de uma oficina especializada.
- Aperte corretamente todas as fixações e tampas.
- Limpe a máquina com um pano seco. Não utilize água
- **Nunca efetue a manutenção de baterias danificadas.** A manutenção das baterias deverá ser efetuada apenas pelo fabricante ou por pontos de assistência autorizados.

9.2 Substituir o fio de corte

Ver capítulo 6.3.

Número de pedido, ver capítulo 11.

9.3 Lâmina cega

 **AVISO!** Uma lâmina cega ou afiada incorretamente (14) aumenta o perigo de um contragolpe.

Uma lâmina que tenha ficado cega (14) pode rodar a 180°. Se ambos os lados estiverem cegos, recomendamos que solicite o afiamento e a equilibragem da lâmina por parte de uma oficina especializada. Verificar regularmente se a lâmina apresenta danos e, se necessário, solicitar imediatamente a reparação por parte de uma oficina especializada.

9.4 Lubrificar

A cada 40 horas de funcionamento, reabastecer lubrificante através do bocal de lubrificante na caixa da engrenagem, com uma bomba de lubrificação: 12 g de massa de lítio composta para temperaturas elevadas.

10. Problemas e avarias

Um díodo emissor de luz do indicador de capacidade (bateria) está a piscar.

Baterias descarregadas.

- Carregar as baterias.

A máquina faz muito ruído.

O fio de corte é demasiado curto.

- Reajustar o fio de corte (ver capítulo 7.4)

Todos os díodos emissores de luz do indicador de capacidade e de sinalização (bateria) estão a piscar.

Sobrecarga.

- Deixe a máquina arrefecer.

- Avance mais lentamente.

A máquina não arranca.

A potência da bateria é demasiado fraca.

- Carregar as baterias.

A máquina vibra fortemente.

A lâmina (14) não está calibrada ou está desgastada.

- Substituir a lâmina (14).

O fio de corte (6) não possui o mesmo comprimento em ambos os lados.

- Reajustar o fio de corte. Ver capítulo (7.4).

A máquina para durante o corte.

Baterias descarregadas.

- Carregar as baterias.

Ocorreu um bloqueio.

- Retirar as baterias. Verifique a lâmina (14)/a cabeça do fio (19).

A temperatura de funcionamento da máquina é demasiado elevada.

- Deixar a máquina arrefecer.

Ao montar a ferramenta multifuncional sem fio não é possível encaixar as extremidades da barra uma na outra.

- Respeitar o manual de instruções da ferramenta multifuncional sem fio.

11. Acessórios

Utilize apenas baterias e acessórios originais Metabo ou CAS (Cordless Alliance System).

Utilize apenas acessórios que cumpram os requisitos e dados característicos indicados neste manual de instruções.

- A Ferramenta multifuncional sem fio MA 36-18 LTX BL Q, n.º de pedido: 601725850
- B Lâmina para moitas, 3 folhas, Ø 255 mm, inclui cobertura de proteção (de substituição): N.º de pedido: 628432000
- C Lâmina para relva, 4 folhas, Ø 254 mm, inclui cobertura de proteção: N.º de pedido: 628433000
- D Fio de substituição Ø 2 mm, formato ondulado: N.º de pedido: 628430000
- E Fio de substituição Ø 2 mm, formato em espiral: N.º de pedido: 628423000
- F Cabeça do fio completa (caixa completa com bobina e fio de corte), (para substituição) N.º de pedido: 628429000

Poderá consultar o programa completo de acessórios em www.metabo.com ou no catálogo.

12. Reparações

 As reparações em ferramentas elétricas apenas devem ser efetuadas por electricistas e apenas usando peças sobressalentes originais!

Caso as ferramentas elétricas Metabo necessitem de reparações, dirija-se ao seu representante Metabo. Consulte os endereços em www.metabo.com

Poderá descarregar as listas de peças sobressalentes em www.metabo.com

13. Proteção do ambiente

Respeite as determinações nacionais sobre a eliminação ecológica e sobre a reciclagem de máquinas usadas, embalagens e acessórios.

Os materiais da embalagem devem ser eliminados de acordo com a sua rotulagem, em conformidade com as diretivas do seu município. Encontrará indicações adicionais em www.metabo.com na área da assistência.

As baterias não podem ser eliminadas através do lixo doméstico! Devolver as baterias avariadas ou usadas ao revendedor Metabo!

Não atirar as baterias para a água.

 Apenas para países da UE: não colocar as ferramentas elétricas no lixo doméstico! De acordo com a diretiva europeia 2012/19/UE sobre equipamentos elétricos e eletrónicos usados, e na conversão ao direito nacional, as ferramentas

elétricas usadas devem ser recolhidas em separado e entregues a uma reciclagem ecologicamente correta.

Antes de eliminar a bateria, descarregue-a na ferramenta elétrica. Proteger os contatos contra curto-circuito (por exemplo, isolar com fita adesiva).

Durante o trabalho, o nível de ruído pode exceder os 80 dB(A).



Usar proteção auditiva!

14. Dados técnicos

Explicações sobre os dados na página 4.

Reservamo-nos o direito de proceder a alterações relacionadas com o progresso tecnológico.

Valores de medição determinados com a ferramenta multifuncional sem fio MA 36-18 LTX BL.

- B = Largura de corte
- H = Comprimento máx. do fio de corte
- H_x = Diâmetro do fio de corte
- n_0 = Rotações em vazio
- m = Peso (sem ferramenta multifuncional sem fio, bateria, cinta de transporte)

Valores medidos determinados de acordo com EN 50636-2-91+EN ISO 22868.

Temperatura ambiente admissível durante o funcionamento:

-20 °C até 50 °C (potência limitada no caso de temperaturas abaixo dos 0 °C). Temperatura ambiente permitida em caso de armazenamento: 0 °C até 30 °C.

Temperatura ambiente recomendada ao carregar: 0 °C até 40 °C.

== Corrente contínua

Os dados técnicos indicados são tolerantes (de acordo com os padrões individuais válidos).



Valores das emissões

Estes valores possibilitam a avaliação de emissões da ferramenta elétrica e a comparação com diversas ferramentas elétricas. Consoante as condições de utilização, o estado da ferramenta elétrica ou das ferramentas acopláveis, a sobrecarga efetiva poderá ser superior ou inferior. Para a avaliação, deverá ainda considerar os intervalos de trabalho e as fases com menores sobrecargas. Com base nos respetivos valores avaliados deverá determinar a aplicação de medidas de proteção para o utilizador, por ex. medidas a nível de organização.

Valor total de vibrações (soma vetorial de três direções):

a_h = Valor da emissão de vibrações

K_h = Insegurança (vibração)

Valores típicos e ponderados pela escala A para o ruído:

L_{pA} = Nível sonoro

L_{WA} = Nível de potência sonora

K_{pA} , K_{WA} = Insegurança

$L_{WA(M)}$ = Nível de potência sonora medido de acordo com a 2000/14/CE

$L_{WA(G)}$ = Nível de potência sonora garantido conforme 2000/14/CE



Bruksanvisning i original

1. Försäkran om överensstämmelse

Vi försäkras på eget ansvar att tillsatserna till grästrimmer med som identifieras med typ och serienummer i kombination med den batteridrivna multifunktionsdrivningen MA-36-18 LTX BL Q *1) uppfyller kraven i gällande direktiv *2) och standarder *3). Teknisk dokumentation finns hos *7).

2000/14/EG: Utvärderingsmetod för överensstämmelse enligt bilaga VI. Anmält organ *4), Uppmätt ljudeffektnivå *5), Garanterad ljudeffektnivå *6), - se sidan 4.

2. Föreskriven användning

Tillsatsen MA-FS 40 i kombination med den batteridrivna multifunktionsdrivningen MA 36-18 LTX BL Q används tillsammans med trådhuvudet för gräsklippnings- och ansningsarbeten och tillsammans med rökjklan för klipning av gräs och röjning och borttagning av segt, vildvuxet gräs, snåriga områden och törnhäckar.

Tillsatsen till grästrimmer får inte användas för klipning eller trimning av häckar, buskar eller annan vegetation där snittnivån inte är parallell med markytan.

Använd endast rekommenderade trimmerhuvuden och skyddsanordningar! Användning av andra verktyg (t.ex. flerdelade skärverktyg i metall med svängkedjor och slaghack eller cirkelrunda sågblad) kan leda till allvarliga skador.

Tillsatsen till grästrimmer kan vila på golvet när man arbetar.

Tillsatsen till grästrimmer ska monteras på en batteridrivna multifunktionsdrivning från Metabo med beteckning MA 36-18 LTX BL Q.

Använd endast med monterad multifunktionsdrivning. **Bruksanvisningen till den monterade multifunktionsdrivningen måste följas.**

Användaren ansvarar själv för skador som orsakas av felaktig användning.

Allmänna föreskrifter om förhindrande av olycksfall samt säkerhetsanvisningar måste följas.

3. Allmänna säkerhetsanvisningar



Följ anvisningarna i textavsnitten med den här symbolen för att förebygga personskador och skador på elverket!



VARNING – Läs igenom bruksanvisningen för att minska risken för skador.



VARNING – Läs alla säkerhetsvarningar, instruktioner, illustrationer och specifikationer som medföljer detta elverket.

Fel som uppstår till följd av att instruktionerna nedan inte följts kan orsaka elstöt, brand och/eller allvarliga personskador.

Spara säkerhetsanvisningar och anvisningar för framtida bruk.

Se till så att dokumentationen medföljer elverket.

Restrisker: Även när verktyget används på ändamålsenligt sätt kan det finnas risker. Beakta alla säkerhetsanvisningar och instruktioner.

Möjliga risker:

- Person- och sakskador orsakade av kringflygande delar.
- Lungskador om ingen lämplig andningsmask används.
- Hörselskador om inget lämpligt hörselskydd används.
- Hälsoskador orsakade av vibrationsemissioner om maskinen används under en längre tid eller om den inte manövreras eller underhålls korrekt.
- Om personer med blodcirkulationsstörningar utsätts för vibrationer under längre tid kan det leda till skador eller neurovaskulära störningar (även kallat Raynauds fenomen eller "vita fingrar"). Symptomen kan uppträda på händer, handleder och fingrar och yttrar sig som nedsatt känslighet, svaghet, klåda, smärta eller som missfärgning eller strukturella ändringar på huden. Dessa effekter kan förstärkas av låga omgivningstemperaturer och/eller för kraftigt grepp om handtagen. Om man upplever dessa symtom måste maskinens användningstid kortas ned och läkare uppsöks.

4. Särskilda säkerhetsanvisningar

4.1 Säkerhetsanvisningar för grästrimmers

A) **Använd inte grästrimmern i dåligt väder, särskilt inte om det åskar.** Det minskar risken för att träffas av blixten.

b) **Undersök det område där grästrimmern ska användas noggrant så att där inte finns vilda djur.** Vilda djur kan skada sig på den arbetande maskinen.

c) **Undersök det område där grästrimmern ska användas noggrant och ta bort alla stenar, stockar, kablar, ben och andra främmande föremål.** Delar som slungas iväg kan orsaka personskador.

d) **Innan du börjar använda maskinen ska du alltid kontrollera att kniven eller trimmerhuvudet och knivmodulen inte har nöts ned eller skadats.** Utnöta eller skadade delar ger ökad skaderisk.

e) **Följ anvisningarna för byte av tillbehör.** Om muttrarna eller skruvarna för fixering av kniven inte är tillräckligt åtdragna kan det leda till skador på kniven eller till att kniven lossar.

f) **Knivens nominella varvtal måste motsvara minst det högsta varvtal som anges på maskinen.** Knivar som arbetar med ett högre

varvtal än sitt nominella varvtal kan gå av eller slungas isär.

g) **Använd alltid skyddsglasögon och skyddsglasögon, hörselskydd, hjälm och skyddshandskar när du arbetar med maskinen.** Lämplig skyddsutrustning minskar risken för skador på kringflygande delar eller för oavsiktlig kontakt med trimmerträden eller kniven.

h) **Använd alltid skyddsskor när du arbetar med maskinen. Använd aldrig maskinen barfota eller med öppna sandaler.** Detta minskar risken för fotskador vid kontakt med trimmerhuvudet, trimmerträden eller kniven.

i) **Använd alltid långa byxor när du arbetar med maskinen.** Blottad hud ökar risken för skador från kringflygande föremål

j) **Obehöriga måste hålla avstånd från maskinen när den är igång.** Delar som slungas iväg kan orsaka allvarliga personskador.

k) **Maskinen ska alltid manövreras med båda händerna.** Genom att hålla maskinen med båda händerna minskar du risken för att tappa kontrollen över den.

c) **Håll alltid maskinen i de isolerade greppen eftersom trimmerträden eller kniven kan komma i kontakt med döda kablar.** Om trimmerträden eller kniven kommer i kontakt med en spänningsförande kabel kan exponerade metalldelar på maskinen spänningssättas så att användaren får en elstöt.

m) **Se alltid till att stå stabilt och manövrera maskinen endast vid marken.** Halt eller instabilt underlag kan leda till att du tappar balansen eller kontrollen över maskinen.

n) **Använd inte maskinen i alltför branta slutningar.** Detta minskar risken för att man tappar kontrollen, snubblar och faller, vilket kan leda till skador.

o) **Se till att stå stabilt när du arbetar i slutningar; arbeta alltid tvärs över slutningen, aldrig i upp- eller nedåtgående riktning och var särskilt försiktig när du byter arbetsriktning.** Detta minskar risken för att man tappar kontrollen, snubblar och faller, vilket kan leda till skador.

p) **Se till så att inga kroppsdelar kommer i kontakt med kniven, trimmerträden eller trimmerhuvudet när maskinen är i drift. Håll alla kroppsdelar borta från kniven, trimmerträden eller trimmerhuvudet när maskinen är i drift.** Ett ögonblicks oaksamhet kan leda till svåra skador på användaren eller andra personer vid användning av maskinen.

q) **Använd inte maskinen ovanför höfthöjd.** På så vis undviker du oavsiktlig kontakt med kniven eller trimmerhuvudet och får bättre kontroll över maskinen om något oväntat skulle inträffa.

r) **Tänk på att snåriga områden och skott som är spända kan fjädra tillbaka när du klipper av dem.** När spänningen i träfibrerna släpper kan den spända delen träffa användaren så att denne tappar kontrollen över maskinen.

s) **Var ytterst försiktigt när du klipper i snåriga områden eller skott.** Det tunna materialet kan

trassla in sig i trimmerhuvudet och slungas mot dig så att du tappar balansen.

t) **Ha alltid kontroll över maskinen och rör inte kniven, trimmerträden, trimmerhuvudet eller andra farliga rörliga delar medan de fortfarande är i rörelse.** Detta minskar risken för skador på rörliga delar.

u) **Transportera endast maskinen när den är avstängd och riktad bort från kroppen** Korrekt hantering av maskinen minskar risken för oavsiktlig kontakt med den rörliga kniven, trimmerträden eller trimmeknismen.

v) **Sätt alltid på skyddet på metallkniven vid transport eller lagring.** Korrekt hantering av maskinen minskar risken för oavsiktlig kontakt med den rörliga kniven.

w) **Använd endast de trimmermekanismer, trimmerträdar, trimmerhuvuden och knivar som ersättning, vilka rekommenderas av tillverkaren.** Felaktiga reservdelar kan leda till skador på maskinen eller till personskador.

x) **Se till att brytaren är frånslagen och att batteriet har tagits bort innan du avlägsnar material som fastnat eller underhåller maskinen.** Om maskinen plötsligt startar medan man avlägsnar material eller utför underhållsarbeten kan det leda till allvarliga personskador.

4.2 Orsaker till kast och motsvarande varningsanvisningar

Med kast menas en plötslig maskinrörelse i sidled, framåt eller bakåt som kan uppstå när kniven blockerar eller fastnar i objekt som skott eller en stubbe. Kastet kan vara så kraftigt att maskinen och/eller användaren slungas iväg och användaren tappar kontrollen över maskinen.

Kast och de risker som är förknippade med detta kan undvikas genom de åtgärder som listas nedan.

a) **Håll fast maskinen med båda händerna och placera armarna så att de kan stå emot ett kast. Ha kroppen på maskinens vänstra sida.** Kast kan öka skaderisken vid en plötslig rörelse hos maskinen. Användaren kan kontrollera kast genom att vidta lämpliga försiktighetsåtgärder.

b) **Om kniven fastnar eller om du av någon anledning avbryter ett snitt ska du slå från maskinen och hålla kvar den i materialet tills kniven har stannat helt. Försök aldrig att ta bort maskinen från materialet eller att dra ut den bakåt medan kniven är i rörelse, eftersom det kan uppstå kast.** Ta reda på varför kniven fastnade och vidta lämpliga åtgärder för att ta ut den.

c) **Använd aldrig trubbiga eller skadade knivar.** Trubbiga och skadade knivar riskerar att blockera eller att fastna vid ett föremål, vilket i sin tur kan leda till kast.

d) **Se till att alltid ha god sikt över det material som bearbetas.** Risken för kast är större i områden där man inte har god sikt över det material som bearbetas.

e) **Slå från maskinen om det närmar sig personer medan du arbetar med maskinen.** Det finns en ökad skaderisk för andra personer, eftersom de kan träffas av kniven om det skulle uppstå ett kast.

4.3 Inledning

- Läs igenom bruksanvisningen noga. Gör dig förtrogen med maskinens reglage och lär dig använda den korrekt.
- Denna maskin får inte användas av barn, av personer med nedsatt fysisk, sensorisk eller mental förmåga, av personer som saknar erfarenhet av eller kunskap om maskinen eller av personer som inte har läst igenom dessa anvisningar. Lokala regler kan föreskriva en viss minimiålder för användare.
- Håll barn under uppsikt, så att de inte leker med verktyget.
- Användaren ansvarar för skador på andra personer eller deras egendom.
- Gör inga ändringar på verktyget.
- Lokala regler kan begränsa produktens användning.
- Fler säkerhetsanvisningar finns i bruksanvisningen till den batteridrivna multifunktionsdrivningen.

4.4 Förberedelser

- Byt aldrig ut den icke-metalliska trimmertråden mot en metallisk trimmertråd. Använd endast originaltillbehör.
- Ta bort förlängningskablar från maskinens användningsområde. Kontakt med spänningsförande ledningar kan leda till elstöt.
- Öva på alla arbetstekniker. Om du inte har någon tidigare erfarenhet av sådana maskiner skall du först låta mer erfarna personer hjälpa dig.

4.5 Drift

- Använd maskinen endast i dagsljus eller i bra artificiellt ljus.
- Undvik att använda maskinen på vått gräs.
- Håll ventilationsöppningarna fria från främmande föremål.
- Använd alltid medföljande bärrem/axelrem.
- Undvik olämpliga kroppsställningar. Det är viktigt att stå stadigt och att alltid hålla jämvikten, särskilt vid slutningar.
- Se till att stå stadigt. Släpp genast brytaren om du tappar balansen.
- Se till att ha rätt arbetsställning, ta vilopauser och byt arbetsposition.
- Kör maskinen endast i gånghastighet.
- Använd inte maskinen i närheten av branta slutningar, diken eller slänter.
- Se upp för håll, fåror, stenblock och dolda föremål som du kan snubbla på. Avlägsna alla föremål som stenar och kvistar.
- För alltid trimmerverktyget nära marken.

- Använd aldrig maskinen med skadade säkerhetsanordningar eller skyddskåpor (t.ex. stegbegränsare, skyddskåpa, handtag).
- Starta motorn försiktigt enligt anvisningarna och med fötterna långt ifrån skärinsatsen.
- Risk på skador på farliga, rörliga delar. Undvik kontakt med rörliga delar. Vänta tills att alla rörliga delar har stannat helt och ta ut batteripaketet innan du rör delarna.
- Håll händer och fötter borta från områden nära eller under roterande delar.
- Slå från motorn, ta ut batteripaketet. Se till att alla rörliga delar har stannat i följande fall:
 - När maskinen lämnas utan uppsikt.
 - Innan du åtgärdar tilltappningar.
 - Innan du inspekterar, rengör eller arbetar på maskinen.
 - Om du har kört på ett främmande föremål eller om maskinen har fallit ned. Kontrollera om maskinen är skadad och reparera den innan du börjar använda maskinen igen.
 - Om maskinen börjar vibrera ovanligt starkt.
- Om maskinen börjar vibrera ovanligt starkt ska den omedelbart kontrolleras:
 - Kontrollera om maskinen är skadad.
 - Reparera eller byt ut skadade delar.
 - Se till att alla muttrar, bultar och skruvar är ordentligt åtdragna.
- Vid en olycka eller ett funktionsfel ska du genast slå från maskinen och ta ut batteripaketet.

4.6 Underhåll och förvaring

- Underhåll elverkytyg och tillbehör omsorgsfullt. Många olyckor orsakas av dåligt skötta elverkytyg.
- För att maskinens driftsäkerhet ska kunna säkerställas måste alla muttrar, bultar och skruvar vara ordentligt åtdragna.
- Var försiktig så att du inte klämmer fingrarna mellan de rörliga knivarna och fasta delar på maskinen när du ställer in maskinen.
- Ta ut batteripaketet ur maskinen. Vänta tills alla rörliga delar har stannat innan du genomför inställningar, omriggning, underhåll eller rengöring och när maskinen ska förvaras.
- Vid underhåll av knivarna är det viktigt att tänka på att de kan sättas i rörelse trots att batteripaketet har tagits ut.
- Utnöta eller skadade delar ska bytas ut av säkerhetsskäl. Använd endast reservdelar och tillbehör i original.
- Sätt alltid på skyddet på kniven för transport och förvaring.

4.7 Använda och hantera batteridrivna maskiner

- Ta ut batteripaketet ur maskinen...
 - ... innan inställningar, ombyggnad, underhåll eller rengöring utförs.
 - ... när användaren lämnar maskinen.
 - ... innan blockeringar tas bort.
 - ... när maskinen kommit i kontakt med ett främmande föremål så att du kan kontrollera om den tillfogats några skador.

- ... för omedelbar kontroll om maskinen börjar vibrera mycket starkt.

4.8 Symboler



Använd ögonskydd.
Använd hörselskydd. Påverkan av högt buller kan ge hörselskador.

Använd skyddshjälm om det finns risk för nedfallande delar.



Använd handskar.



Bär halksäkert fotskydd.



Läs igenom bruksanvisningen.



Se upp för delar som slungas iväg.



WARNING! – Allmänna risker!



Håll andra personer borta. Håll ett avstånd på minst 15 m (50 ft) till personer och föremål.



WARNING! Om maskinen startar av misstag kan den orsaka allvarliga personskador. Före rengöring eller underhåll: slå från maskinen och ta ut batteripaketet.



Se upp så att ingen skadas på grund av främmande föremål som slungas iväg. Håll andra personer borta.



Personer och husdjur som uppehåller sig i närheten av maskinen måste hållas på säkert avstånd.



Använd inte sågblad i metall.



Skydda laddaren mot fukt. Skydda mot regn.

5. Översikt

Se sida 2 och 3.

- 1 Stång
- 2 Trimmerhuvud
- 3 Skyddskåpa
- 4 Trädskapare (WARNING! Skaderisk på den vassa eggen)
- 5 Pilen visar skärverktygens rotationsriktning.
- 6 Tråd (trimmertråd)
- 7 Kåpa (för tråd huvudet)
- 8 Stomme (för tråd huvudet)
- 9 Plätrem (skyddskåpa)
- 10 Skruv (för fixering av skyddskåpan)
- 11 Insexnyckel (för låsning av drivaxeln)
- 12 Hål (för låsning av drivaxeln)

- 13 Drivaxel
- 14 Kniv*
- 15 Bricka
- 16 Spännkåpa
- 17 Spännmutter
- 18 Kombinyckel
- 19 Tråd huvud
- 20 Stegbegränsare (får ej användas som handtag)
- 21 Axelrem
- 22 Karbinhake
- 23 Upphängningspunkt
- 24 Handtag
- 25 Handtag

* beroende på utförande/ingår inte

6. Driftstart



WARNING! Slå från maskinen och ta ut batteripaketet. Om maskinen startar av misstag kan den orsaka allvarliga personskador. Maskinen måste stå stilla.



WARNING! Skaderisk på den vassa eggen på trädskaparen (4) och kniven (14). Använd arbetshandskar.

6.1 Montera (3) skyddskåpan (fig. B)



WARNING! Skaderisk på den vassa eggen på trädskaparen (4). Använd arbetshandskar.

1. Montera plätremmen (9) på stängen (1).
2. Haka fast skyddskåpan (3) i plätremmen (9).
3. Skruva i skruven (10) och dra åt kraftigt.

6.2 Montera/demontera tråd huvud (19) (fig. C)

Montering

1. Lås drivaxeln (13):
 - stick in den medlevererade insexnyckeln (11) i hålet (12).
 - Vrid drivaxeln (13) för hand tills insexnyckeln (11) hakar fast och drivaxeln inte längre kan rotera.
2. Skruva fast tråd huvudet (19) moturs så som visas och dra åt för hand.
3. Lossa drivaxeln:
 - Dra ut insexnyckeln (11).

Demontering

Följ anvisningarna för montering men skruva istället av tråd huvudet medurs.

6.3 Sätta in trimmertrådar (6) i tråd huvudet (19) (fig. A)

1. Håll fast stommen (8). Vrid kåpan (7) medurs tills de trekantiga markeringarna står mitt emot varandra (och/eller det genomgående spåret på sidan av tråd huvudet är i linje med trekanten på tråd huvudets kåpa).
2. Raka ut trädänden (så att den lättare kan skjutas in).
Skjut in trädänden (6) i den öppning som är märkt med en pil och texten "LINE IN". OBS: Se fig. A: skjut in exakt i pilriktningen (något snett)!

Resultat: Trådänden sticker ut ur den motsatta öppningen.

3. Dra ut den kortare trådänden tills båda trådändarna är lika långa.
4. Håll fast stommen (8). Vrid kåpan (7) medurs: tråden rullas upp i stommen. Sluta när 13 cm tråd (5.1") sticker ut på båda sidorna. (Om tråden är för lång kapas den av automatiskt av trädskaparen (4) vid den första driftsättningen).

6.4 Montera/demontera kniven (fig. D)

Montering

1. Lås drivaxeln (13):
 - stick in den medlevererade insexnyckeln (11) i hålet (12).
 - Vrid drivaxeln (13) för hand tills insexnyckeln (11) hakar fast och drivaxeln inte längre kan rotera.
2. Sätt fast kniven (14), brickan (15) och spännkåpan (16) så som visas. **WARNING!** Sätt fast brickan (15) på rätt håll (se fig. D)! Skruva fast spännmuttern (17) moturs och dra åt ordentligt med medföljande kombinyckel (18).
3. Lossa drivaxeln:
 - Dra ut insexnyckeln (11).

Demontering

Följ anvisningarna för montering med skruva istället av spännmuttern (17) medurs med medföljande kombinyckel (18).

6.5 Sätt upp en varningsskylt på multifunktionsdrivningen.

Beakta bruksanvisningen till den batteridrivna multifunktionsdrivningen.

 **WARNING!** Montera ingen förlängningsstång mellan den batteridrivna multifunktionsdrivningen och tillsatsen.

6.6 Batteripaket

Beakta bruksanvisningen till den batteridrivna multifunktionsdrivningen.

6.7 Montera handtaget

1. Välj rätt position, se kapitel 7.1.
2. Montera handtaget på det sätt som beskrivs i bruksanvisningen till den batteridrivna multifunktionsdrivningen.

7. Användning

 **WARNING!** Använd ögonskydd när du arbetar med maskinen!

 **WARNING!** Före driftsättning och regelbundet under drift: Kontrollera att multifunktionsdrivningen är ordentligt fastsatt på maskinen. Vingskruven måste vara ordentligt åtdragen och upplåsningsknappen måste ha hakat fast.

7.1 Ställa in maskinen för användaren (fig. F)

 **WARNING!** Använd endast medföljande axelrem. Använd bara 1 axelrem åt gången.

1. Ta på dig axelremmen (21). Ställ in längden så att karbinhaken (22) befinner sig strax nedanför höften.
2. Haka fast karbinhaken på upphängningspunkten (23).
3. Balansera maskinen:
 - Lossa skruven vid upphängningspunkten (23).
 - Förskjut upphängningspunkten så att trimmerhuvudet (2) ligger lätt an mot marken i balanserat tillstånd.
 - Lossa skruven vid upphängningspunkten.
4. Montera handtaget i en bekväm position. Se kapitlet 6.7.

7.2 Hålla fast maskinen korrekt, slå till och från

 Kontrollera före användning att maskinen sitter fast ordentligt på den batteridrivna multifunktionsdrivningen (beakta bruksanvisningen till den batteridrivna multifunktionsdrivningen).

 Användaren måste stå stadigt och hålla fast maskinen ordentligt. Håll inte i stegbegränsaren (20).

Håll fast maskinen ordentligt med höger hand på handtaget (24) och vänster hand på handtag (25).

Slå till och från på det sätt som beskrivs i bruksanvisningen till den batteridrivna multifunktionsdrivningen.

7.3 Gräsklippning

För alltid trimmerhuvudet (2) nära marken. Rör trimmerhuvudet (2) fram och tillbaka med jämna rörelser. Rör dig framåt långsamt och försiktigt.

7.4 Justera trimmertråden

Tippa trimmerhuvudet kort mot marken medan maskinen är **igång** (19): ca 3 cm tråd justeras. (Om tråden är för lång kapas den av automatiskt av trädskaparen (4)).

Om trådarna har gått av direkt vid tråd huvudet eller är för korta måste de dras ut för hand.

 **WARNING!** Ta ut batteripaketet. Om maskinen startar av misstag kan den orsaka allvarliga personskador. Maskinen måste stå stilla.

- Slå från maskinen, låt motorn stanna, ta ut batteripaketet.
- Tryck kåpan (7) och håll den intryckt.
- Dra ut trådarna för hand.
- Om trimmertråden är förbrukad: se kapitel 6.3.

8. Rengöring, transport, förvaring

 **WARNING!** Ta ut batteripaketet. Om maskinen startar av misstag kan den orsaka allvarliga personskador. Maskinen måste stå stilla.

 **WARNING!** Skaderisk på den vassa eggen på trädskaparen (4) och kniven (14). Använd arbetshandskar.

8.1 Rengöring

- Efter varje användning: avlägsna gräsrester, löv, smuts och andra avlagringar.

8.2 Transport, förvaring

- Rengör och underhåll maskinen innan den förvaras.
- Trimmertråden ska alltid hållas fuktig. Om tråden är uttorkad går den av och slits ned snabbare. Ta ut trimmertråden ur spolen och förvara den i till exempel en vattenskål.
- Se till att det inte finns lösa delar eller skador på maskinen.
Vid behov:
 - Byt ut skadade delar.
 - Dra åt skruvarna.
 - Reparera maskinen i en serviceverkstad.
- Förvara maskinen på en torr plats.
- Förvara maskinen utom räckhåll för barn.
- Sätt alltid på skyddet på kniven för transport och förvaring.
- Säkra i säkert läge för transport.

9. Underhåll

 **WARNING!** Ta ut batteripaketet. Om maskinen startar av misstag kan den orsaka allvarliga personskador. Maskinen måste stå stilla.

 **WARNING!** Skaderisk på den vassa eggen på trådkaparen (4) och kniven (14). Använd arbetshandskar.

9.1 Allmänt underhåll

- Kontrollera före varje användning om delar som skruvar, muttrar, bultar och lock är skadade, saknas eller sitter löst.
- Kontrollera om maskinen är skadad eller har åldrats före varje användning och lämna i så fall in den för reparation på en verkstad.
- Dra åt alla fästdon och lock ordentligt.
- Rengör maskinen med en torr trasa. Använd inte vatten.
- **Underhåll aldrig skadade batteripaket.** Service på batterier får endast utföras av tillverkaren eller auktoriserade tjänsteleverantörer.

9.2 Byta trimmertråd

Se kapitlet 6.3.

Beställningsnummer, se kapitel 11.

9.3 Trubbig kniv

 **WARNING!** En trubbig eller felaktigt slipad kniv (14) ökar risken för rekyll.

Om kniven (14) är trubbig kan man vrida den 180°. Om båda sidorna är trubbiga bör kniven slipas och balanseras i en verkstad. Kontrollera med jämna mellanrum att kniven inte är skadad och lämna ev. in den för reparation.

9.4 Smörjning

Fyll på med fett med ett fettspruta genom fettnipplern på växelhuset var 40:e driftstimme: 12 g högtemperaturlitiumfett.

10. Problem och felsökning

En lysdiod på kapacitetsindikeringen (batteripaket) blinkar.

Batteripaketet tomta.

- Ladda batteripaketet.

Maskinen är mycket bullrig.

Trimmertråden är för kort

- Justera trimmertråden (se kapitel 7.4)

Alla lysdioder för kapacitets- och signalindikering (batteripaket) blinkar

Överbelastning.

- Låt maskinen svalna.
- Rör dig framåt i långsammare takt.

Maskinen startar inte.

Batteripaketet är urladdade.

- Ladda batteripaketet.

Kraftiga vibrationer från maskinen.

Kniven (14) är utnött eller ej balanserad.

- Byt kniv (14).

Trimmertråden (6) är inte lika lång på båda sidorna.

- Justera trimmertråden. Se kapitlet (7.4).

Maskinen stannar under gräsklippning.

Batteripaketet tomta.

- Ladda batteripaketet.

Det har uppstått en blockering.

- Ta ut batteripaketet. Kontrollera kniven (14)/ trådhusudet (19).

Maskinens driftstemperatur är för hög.

- Låt maskinen svalna.

Vid montering på den batteridrivna multifunktionsdrivningen går det inte att skjuta in stängarna i varandra.

- Beakta bruksanvisningen till den batteridrivna multifunktionsdrivningen.

11. Tillbehör

Använd endast Metabo- eller CAS-batteripaket (Cordless Alliance System) och tillbehör i original.

Använd endast tillbehör som uppfyller kraven och specifikationerna i den här bruksanvisningen.

A Batteridrivna multifunktionsdrivning MA 36-18 LTX BL Q, Best.nr: 601725850

B Rökklings, 3 blad, Ø 255 mm, inkl. skyddskåpa (som ersättning): Best.nr: 628432000

C Gräsklång, 4 blad, Ø 254 mm, inkl. skyddskåpa: Best.nr: 628433000

D Ersättningstråd Ø 2 mm, vågformad: Best.nr: 628430000

E Ersättningstråd Ø 2 mm, spiralformad: Best.nr: 628423000

F Komplet trådhusud (fullständigt hus inkl. spole och trimmertråd), (som ersättning) Best.nr: 628429000

Ett komplett tillbehörssortiment hittar du på www.metabo.com eller i katalogen.

12. Reparation



Reparation av elverktyg får endast utföras av behörig elektriker och endast med originalreservdelar!

Metabo-elverktyg som behöver repareras ska skickas till din Metabo-återförsäljare. För adresser, se www.metabo.com.

Du kan hämta reservdelslistor på www.metabo.com.

13. Miljöskydd

Följ nationella miljöföreskrifter för omhändertagande och återvinning av uttjänta maskiner, förpackningar och tillbehör.

Förpackningsmaterial måste bortskaffas i enlighet med kommunala riktlinjer baserat på produktmärkningen. Mer information finns på www.metabo.com under service.

Släng inte batterier i hushållssoporna! Lämna tillbaka trasiga eller uttjänta batterier till Metabo-återförsäljaren!

Släng aldrig batterier i vatten.



Gäller endast för EU-länder: Släng inte uttjänta elverktyg i hushållssoporna! Enligt Europaparlamentets och rådets direktiv 2012/19/EU om avfall som utgörs av eller innehåller elektriska eller elektroniska produkter och dess införlivande i den nationella lagstiftningen ska elektriska verktyg samlas in separat och återvinnas på ett miljövänligt sätt.

Ladda ur batteriet i elverktyget före återvinning. Säkra kontakterna mot kortslutning (isolera t.ex. med tejp).

14. Tekniska specifikationer

Förklaringar till uppgifterna finns på sida 4.

Med reservation för tekniska ändringar.

Mätvärden fastställda med batteridriven multifunktionsdrivning MA 36-18 LTX BL.

B = klippbredd
 H = max. längd på trimmertråd
 H_X = diameter trimmertråd
 n_0 = varvtal vid tomgång
 m = vikt (utan batteridriven multifunktionsdrivning, batteripaket, bärrem)

Mätvärdena är uppmätta enligt EN 50636-2-91+EN ISO 22868.

Tillåten omgivningstemperatur under drift: -20 °C till 50 °C (begränsad prestanda i temperaturer under 0 °C). Tillåten omgivningstemperatur vid lagring: 0 °C till 30 °C

Rekommenderad omgivningstemperatur vid laddning: 0 °C till 40 °C.

== Likström

I de tekniska specifikationerna ovan tas även hänsyn till toleranserna (i enlighet med gällande standarder).



Utsläppsvärden

Dessa värden medger en bedömning av elverktygets utsläpp samt jämförelse med andra eldrivna verktyg. Beroende på förhållandena, elverktygets skick och hur verktygen används kan de faktiska värdena vara högre eller lägre. Räkna även med pauser och perioder med lägre belastning. Använd de uppskattade värdena för att ta fram skyddsåtgärder för användaren, t.ex. organisatoriska åtgärder.

Totalvärde vibrationer (vektorsumma i tre led):

a_h = Vibrationsemissionsvärde

K_h = Onoggrannhet (vibrationer)

Typisk A-värderad bullernivå:

L_{pA} = Ljudtrycksnivå

L_{WA} = Ljudeffektnivå

K_{pA} , K_{WA} = Onoggrannhet

$L_{WA(M)}$ = uppmätt ljudeffektnivå enligt 2000/14/EG

$L_{WA(G)}$ = garanterad ljudeffektnivå enligt 2000/14/EG



Vid arbete kan ljudnivån överskrida 80 dB(A).



Använd hörselskydd!

Alkuperäiset ohjeet

1. Vaatimustenmukaisuusvakuutus

Vakuutamme yksinomaisella vastuullamme, että nämä trimmerilisäosat, merkitty tyyppitunnuksella ja sarjanumerolla yhdessä akkukäyttöisen monitoimilaitteen MA-36-18 LTX BL Q kanssa *1), vastaavat direktiivien *2) ja standardien *3) kaikkia asiaankuuluvia määräyksiä. Teknisten asiakirjojen säilytyspaikka *7).

2000/14/EY: Vaatimustenmukaisuuden arviointimenetelmä liitteen VI mukaan. Nimetty laitos *4), mitattu äänitehotaso *5), taattu äänitehotaso *6), – katso sivu 4.

2. Tarkoituksenmukainen käyttö

Lisäosa MA-FS 40 on yhdessä akkukäyttöisen monitoimilaitteen MA 36-18 LTX BL Q kanssa siimasteloa käytettäessä tarkoitettu leikkuu- ja siestimistöihin ja vesakkoterään käytettäessä ruohonleikkuuseen ja takertuneen, kuivuneen ruohon poistamiseen ja varvikkojen ja piikkisten vesakkojen harventamiseen.

Trimmerilisäosaa ei saa käyttää pensasaitojen, pensaiden tai muun kasvillisuuden leikkaamiseen tai siestimiseen, jos leikkuutaso ei ole maanpinnan suuntainen.

Käytä ainoastaan suositeltuja leikkuupäitä ja suojavarusteita. Muiden työkalujen (esim. moniosaiset, metalliset leikkuutyökalut kääntöketjuilla ja iskuterillä tai pyöreät sahanterät) käyttö voi aiheuttaa vakavia tapaturmia.

Trimmerilisäosa voi koskettaa maahan töitä tehdessä.

Tämä trimmerilisäosa on tarkoitettu kiinnitykseen alkuperäiseen Metabon akkukäyttöiseen monitoimilaitteeseen MA 36-18 LTX BL Q.

Käytä ainoastaan kiinnitetyllä akkukäyttöisellä monitoimilaitteella. **Akkukäyttöisen monitoimilaitteen käyttöohje on huomioitava.**

Määritysten vastaisesta käytöstä aiheutuvista vaurioista vastaa ainoastaan käyttäjä.

Yleisesti hyväksytyjä tapaturmantorjuntamääräyksiä ja turvallisuusohjeita on noudatettava.

3. Yleiset turvallisuusohjeet



Ota huomioon tällä symbolilla merkityt tekstikohdat suojataksesi itsesi ja sähkötyökalusi!



VAROITUS – Lue käyttöohjeet loukkaantumista varten minimoimiseksi.



VAROITUS – Lue kaikki tämän sähkötyökalun mukana toimitetut turvallisuusohjeet, muut ohjeet, kuvat ja

tekniset tiedot. Alla esitettyjen ohjeiden noudattamisen laiminlyönti voi aiheuttaa sähköiskun, tulipalon ja/tai vakavia tapaturmia.

Säilytä kaikki turvallisuusohjeet ja muut ohjeet huolellisesti tulevaa käyttöä varten.

Luovuta sähkötyökalu edelleen vain yhdessä näiden asiakirjojen kanssa.

Jäännösriskit: Jäännösriskejä voi aiheutua koneella työskennellessä myös, kun sitä käytetään määritysten mukaisesti. Huomioi kaikki turvallisuusohjeet ja muut ohjeet.

Mahdolliset vaarat:

- Ympäriinsä sinkoutuvat osat aiheuttavat tapaturmia ja aineellisia vahinkoja.
- Keuhkovauriot, jos ei käytetä soveltuvia pölysuojanaamareita.
- Kuulovammat, jos ei käytetä soveltuvia kuulonsuojaimia.
- Terveyshaitat, jotka aiheutuvat tärinästä, jos konetta käytetään pitkäkestoisesti tai sitä ei ohjata tai huolleta oikein.
- Pidempiaikainen tärinälle altistuminen voi johtaa erityisesti verenkiertohäiriöistä kärsivillä henkilöillä loukkaantumisiin ja neurovaskulaarisiin häiriöihin (ns. ”Raynaudin ilmiö” tai ”valkosormisuus”). Oireet voivat koskea käsiä, ranteita ja sormia ja ne esiintyvät herkkyyden menetyksenä, väsymisenä, kutinana, kipuna ja värjäytymisinä tai ihon rakenteellina muutoksina. Nämä oireet voivat vahvistua matalista lämpötiloista ja/tai liian voimakkaasta tarttumisesta kahvoihin. Jos oireita esiintyy, on koneen käyttöaikaa lyhennettävä ja käännettävä lääkärin puoleen.

4. Erityiset turvallisuusohjeet

4.1 Trimmerin turvallisuusohjeet

- a) **Älä käytä trimmeriä huonolla säällä, varsinkaan ukonilmalla.** Se pienentää vaaraa, että salama iskee.
- b) **Tutki työalue huolellisesti villieläinten varalta.** Käyvä kone voi loukata villieläimiä.
- c) **Tarkasta työalue huolellisesti ja poista kaikki kivet, oksat, rautalangat, luut ja muut vieraat esineet.** Ulos lentävät osat voivat aiheuttaa vammoja.
- d) **Tarkasta ennen koneen käyttöä aina, että terä ja leikkuupää sekä terä- tai leikkuupään kokonaisuus ei ole kulunut tai vaurioitunut.** Kuluneet tai vahingoittuneet osat suurentavat loukkaantumista varten.
- e) **Noudata lisäosien vaihdon ohjeita.** Jos muttereita tai ruuveja ei ole kiristetty riittävästi terän kiinnittämiseen, terä voi vaurioitua tai se voi irrota.
- f) **Terän nimellisen kierrosluvun on vastattava vähintään koneessa ilmoitettua enimmäiskierroslukua.** Jos terät toimivat oman nimellisen kierrosluvun ylittävällä kierrosluvulla, ne voivat murtua ja irrota.

g) **Käytä konetta käyttäessä aina suojalaseja, kuulosuojaimia, pääsuojaa ja suojakäsineitä.** Riittävät suojaruusteet pienentävät irti lentävien pirstaleiden aiheuttamaa loukkaantumisvaaraa tai tahatonta kosketusta leikkuusiiman tai terän kanssa.

h) **Käytä konetta käyttäessä aina turvakengkiä. Älä käytä konetta koskaan paljain jaloin tai avonaisilla sandaaleilla.** Näin välttä jalkojen loukkaantumisvaaraa, jos ne koskettavat liikkuvaa leikkuupäätä, leikkuusiimaa tai terää.

i) **Käytä aina konetta käyttäessäsi pitkiä housuja.** Paljas iho aiheuttaa suuremman loukkaantumisvaaran irti lentävistä osista.

j) **Varmista, että ulkopuoliset henkilöt pysyvät kaukana konetta käytettäessä.** Ulos lentävät osat voivat aiheuttaa vakavia vammoja.

k) **Käytä konetta aina kaksin käsin.** Kun koneesta pidetään kiinni kaksin käsin, pienennät riskiä koneen hallinnan menettämisestä.

l) **Pidä koneesta kiinni ainoastaan eristetyistä kahvoista, koska leikkuusiima tai terä voivat koskettaa piilossa olevia johtoja.** Jos leikkuusiima tai terä koskettavat jännitteen alaisena olevaa johtoa, koneen vapaana olevat metalliosat voivat muuttua jännitteisiksi ja aiheuttaa käyttäjälle sähköiskun.

m) **Varmista aina tukeva asento ja käytä konetta vain maasta käsin.** Liukkaat tai epävakaat alustat voivat johtaa tasapainon tai koneen hallinnan menettämiseen.

n) **Älä käytä konetta erittäin jyrkissä rinteissä.** Näin pienennät hallinnan menettämisen, liukastumis- ja kaatumisvaaraa, mikä voi johtaa loukkaantumisiin.

o) **Varmista rinteissä työskennellessä tukeva asento, työskentele aina poikittain rinteeseen, älä koskaan ylä- tai alamäkeen, ja ole erittäin varovainen työsuuntaa vaihdettaessa.** Näin pienennät hallinnan menettämisen, liukastumis- ja kaatumisvaaraa, mikä voi johtaa loukkaantumisiin.

p) **Koneen käydessä pidä kaikki ruumiinosat loitolla terästä, leikkuusiimasta tai leikkuupästä. Koneen käydessä pidä kaikki ruumiinosat loitolla terästä, leikkuusiimasta tai leikkuupästä.** Pienikin huolimattomuus konetta käytettäessä voi johtaa käyttäjän tai muiden loukkaantumiseen.

q) **Älä käytä konetta yli vyötärökorkeudella.** Tämä auttaa välttämään tahatonta kosketusta terään tai leikkuupäähän ja se mahdollistaa koneen paremman hallinnan odottamattomissa tilanteissa.

r) **Ole varovainen takaisin lennättämisen kanssa, kun leikkaat pusikkoja tai versoja, jotka ovat jännitteen alaisia.** Kun jännite puukuiduissa helpottaa, jännittynyt pusikko tai verso voi osua käyttäjään ja/tai johtaa koneen hallinnan menettämiseen.

s) **Ole erityisen varovainen, kun leikkaat pusikkoja tai versoja.** Ohut materiaali voi jumiuutua leikkuupäähän ja lennähtää käyttäjän suuntaan tai aiheuttaa tasapainon menettämisen.

t) **Säilytä aina koneen hallinta ja äläkä kosketa terää, trimmaussiimaa tai leikkuupäätä ja muita vaarallisia, liikkuvia osia, kun ne ovat vielä toiminnassa.** Näin pienennetään liikkuvien osien aiheuttamaa loukkaantumisvaaraa.

u) **Kanna konetta vain, kun se on sammutettu ja etäällä itsestäsi.** Kun konetta käsitellään oikein, tahatoman kontaktin todennäköisyys liikkuvan terään, leikkuusiiman tai trimmausosan kanssa pienenee.

v) **Asenna suojus metalliterälle aina konetta kuljettaessa tai sen varastoinnissa.** Kun konetta käsitellään oikein tahatottoman kontaktin todennäköisyys liikkuvan terän kanssa pienenee.

w) **Käytä aina vain valmistajan ilmoittamia trimmeriosan, trimmaussiimojen, leikkuupäiden tai terien varaosia.** Epäasianmukaiset varaosat voivat johtaa koneen vaurioitumiseen tai loukkaantumisiin.

x) **Varmista, että kytkin on pois päältä ja akku poistettu paikoiltaan, kun poistat kiinni jäänyttä materiaalia tai huollat konetta.** Odottamaton koneen käynnistyminen kiinni jäänyttä materiaalia poistettaessa tai huoltotöiden aikana voi johtaa vakavaan loukkaantumiseen.

4.2 Takaiskun syyt ja vastaavat varoitukset

Takaisku on koneen odottamaton liike sivuttain, eteen- tai taaksepäin. Se voi esiintyä silloin, kun terä on jumiuutunut tai jäänyt kiinni versoihin tai kantoon. Takaisku voi olla niin voimakas, että kone ja/tai käyttäjä lennähtää hallitsemattomasti johonkin suuntaan ja käyttäjä menettää mahdollisesti koneen hallinnan.

Takaisku ja siihen liittyvät vaarat voidaan välttää seuraavana kuvatuilla varoitoimenpiteillä.

a) **Pidä koneesta kiinni molemmin käsin ja aseta käsivartesi niin, että kestä takaiskun.** Asetu koneen vasemmalle puolelle. Takaisku voi lisätä loukkaantumisvaaraa koneen odottamattomasta liikkeestä. Käyttäjä voi hallita takaiskun, jos noudatetaan kyseisiä varoitoimenpiteitä.

b) **Jos terä on kumissa tai jos keskeytät leikkuvan jostain syystä, sammuta kone ja pidä se kiinni materiaalissa liikkumattomana, kunnes terä pysähtyy. Älä koskaan yritä vapauttaa konetta materiaalista tai vetää sitä taaksepäin terän vielä liikkeessä, koska se voi aiheuttaa takaiskun.** Selvitä syy terän jumiuutumiseen ja suorita vastaavia toimenpiteitä sen vapauttamiseksi.

c) **Älä koskaan käytä tylsää tai vaurioitunutta terää.** Tylsät tai vaurioituneet terät aiheuttavat jumiuutumiseen ja ne voivat jäädä kiinni esineisiin, mikä puolestaan voi johtaa takaiskuun.

d) **Huolehdi aina hyvästä näkyvyydestä leikattavaan materiaaliin.** Alueilla, joissa leikattavaa materiaalia on vaikea nähdä, aiheutuu useammin takaiskuja.

e) **Kytke kone pois päältä, jos koneen käydessä sinua lähestyy toinen henkilö.**

Loukkaantumisvaara muille henkilöille kasvaa, jos takaiskusta aiheutuen liikkuva terä osuu heihin.

4.3 Joudanto

- Kytke käyttöohje huolellisesti läpi. Tutustu koneen käyttöosiin ja virheettömään käyttöön.
- Älä anna lasten tai henkilöiden, joilla on psyykkisiä, fyysisiä tai aistirajoitteita, tai joilta puuttuu kokemusta ja/tai tietoa, tai henkilöiden, jotka eivät ole tutustuneet näihin ohjeisiin, käyttämään tätä konetta. Paikallisissa määräyksissä voi olla käyttäjän ikää koskevia rajoituksia.
- Huolehdi siitä, että lapset eivät pääse leikkimään laitteella.
- Käyttäjä vastaa muille henkilöille aiheutuvista tapaturmista tai heidän omaisuudelleen aiheutuvista vahingoista.
- Älä tee mitään muutoksia laitteeseen.
- Maakohtaiset asetukset voiva rajoittaa koneen käyttöä.
- Kaikki muut turvaohjeet akkukäyttöisen monitoimilaitteen käyttöohjeessa on huomioitava.

4.4 Valmistelut

- Älä koskaan vaihda ei-metallista leikkuusiimaa metalliseen leikkuusiimaan. Käytä ainoastaan alkuperäisiä lisätarvikkeita.
- Poista jatkojohto koneen käyttöalueelta. Sähkövirtaa johtavan johdon koskettaminen voi aiheuttaa sähköiskun.
- Harjoittele kaikki työtekniikat. Mikäli sinulla ei ole minkäänlaista kokemusta tällaisista laitteista, pitäisi sinun ensin pyytää kokemuksen omaavan henkilön apua.

4.5 Käyttö

- Käytä konetta vain päivänvalossa tai hyvässä valaistuksessa.
- Vältä koneen käyttöä märällä ruoholla.
- Älä tuki tuuletusaukkoja millään esineillä.
- Käytä aina mukana toimitettua kantohihnaa / olkahihnaa.
- Vältä epätavallisia työskentelyasentoja. Huolehdi aina tukevasta seisoma-asennosta ja tasapainosta, erityisesti rinteissä.
- Varmista tukeva asento. Jos menetät tasapainon, päästä heti irti kytkimestä.
- Kiinnitä huomiota oikeaan työasentoon, pidä taukoja ja vaihda työasentoa.
- Kuljeta konetta vain kävelynopeudella.
- Älä leikkaa ruohoa jyrkkien rinteiden, ojen tai vallien läheisyydessä.
- Tarkkaile kuoppia, vakoja, kiviä tai muita piilossa olevia esteitä, jotka voivat aiheuttaa kaatumisen. Poista kaikki esteet, kuten kivet ja oksat.
- Liikuta leikkuutyökälyä aina maan läheisyydessä.
- Älä käytä koskaan käytä konetta, jos sen suojukset ovat vahingoittuneet, tai ilman suojuksia (esim. askelrajoitin, teränsuoja, käsikahva).

- Kytke moottori päälle varovasti ohjeiden mukaisesti ja tarkasta, että jalkasi ovat kaukana terästä.
- Liikkuvat osat aiheuttavat vaaran. Älä koske liikkuviin osiin. Ennen koskettamista kaikkien osien pitää olla pysähtyneenä ja akun irrotettuna.
- Älä vie käsiä tai jalkoja pyörivien osien lähelle tai niiden alle.
- Sammuta kone ja poista akku. Varmista, että kaikki liikkuvat osat ovat pysähtyneet:
 - kun jätät koneen valvomatta.
 - ennen kuin poistat tukoksia.
 - ennen kuin tarkastat ja puhdistat koneen tai teet töitä sen parissa.
 - jos olet osunut vieraaseen esineeseen tai jos olet pudottanut koneen. Tarkasta kone vaurioiden varalta ja tee korjaukset ennen kuin otat koneen uudelleen käyttöön.
 - kun kone alkaa tärinästä epätavallisen voimakkaasti.
- Jos kone alkaa tärinästä epätavallisen voimakkaasti, on välittömästi tarkastettava, että
 - siinä ei ole vaurioita
 - vahingoittuneet osat on vaihdettava tai korjattava
 - että kaikki mutterit, pultit ja ruuvit on ruuvattu tiukkaan kiinni.
- Jos tapahtuu onnettomuus tai ilmenee käyttöhäiriö kytke kone välittömästi pois päältä ja irrota akut.

4.6 Huolto ja säilytys

- Pidä sähkötyökäly ja tarvikkeet hyvässä kunnossa. Monet tapaturmat johtuvat huonosti huolletuista sähkötyökälyistä.
- Kaikkien muttereiden, pulttien ja ruuvien on oltava aina kunnolla kiristettyjä. Sillä varmistetaan, että kone on turvallisessa käyttötilassa.
- Varo konetta säätäessä, että sormesi eivät joudu puristuksiin liikkuvien terien ja koneen kiinteiden osien väliin.
- Poista akut koneesta. Odota, kunnes kaikki liikkuvat osat ovat pysähtyneet, ennen kuin teet mitään säätö-, varustelu-, huolto- tai puhdistustöitä, tai kun viet koneen säilytykseen.
- Terää huollettaessa on otettava huomioon, että teriä voi vielä liikuttaa poistetusta akusta huolimatta.
- Vaihda turvallisuusyistyä kuluneet tai vahingoittuneet osat. Käytä vain alkuperäisiä varaosia ja lisävarusteita.
- Säilytystä ja kuljetusta varten leikkuuterän päälle on aina laitettava suojus.

4.7 Akkukäyttöisten koneiden käyttö ja käsittely

- Akkujen poisto koneesta...
 - ...ennen säätöjen tekemistä, käyttötarvikkeen vaihtoa, huoltoa tai puhdistusta.
 - ...kun poistut koneen luota.
 - ...ennen tukosten poistamista.

- ...vaurioiden tarkastamiseksi, jos kone on joutunut kosketuksiin vieraiden esineiden kanssa.
- ...välitöntä tarkastusta varten, jos kone alkaa liiallisesti täristä.

4.8 Symbolit



Käytä silmäsuojaimia
Käytä kuulosuojaimia. Korkea melutaso voi aiheuttaa kuulovaurioita.

Käytä päänsuojainta, jo on olemassa alas putoavien osien vaara.



Käytä käsineitä.



Käytä liukumattomia kenkiä.



Lue käyttöohje.



Varo ympäriinsä sinkoavia osia.



VAROITUS – Yleiset vaarat!



Pidä muut henkilöt etäällä. Noudata vähintään 15 m (50 ft) etäisyyttä henkilöihin ja esineisiin.



VAROITUS! Tahaton käynnistyminen voi aiheuttaa vakavia loukkaantumisia. Ennen puhdistusta tai huoltoa: poista akku.



Varmista, että kukaan ei voi loukkaantua mahdollisesti mukana sinkoilevien kappaleiden vuoksi. Pidä muut henkilöt etäällä.



Pidä läheisyydessä seisovat ihmiset ja eläimet turvallisella etäisyydellä laitteesta.



Älä käytä metallisia sahanteritä.



Suojaa laite kosteudelta. Älä altista sateelle.

5. Yleiskuva

Katso sivut 2 ja 3.

- 1 Varsi
- 2 Leikkuupää
- 3 Suojus
- 4 Siimankatkaisin (VAROITUS! Tapaturmavaara terävän terän vuoksi).
- 5 Nuoli osoittaa leikkuuterien pyörimissuunnan
- 6 Siima (leikkuusiima)
- 7 Suojus (siimakela)
- 8 Kotelo (siimakela)
- 9 Peltilevy (suojus)
- 10 Ruuvi (suojuksen kiinnittämiseen)

- 11 Kuusiokoloavain (käyttöakselin lukitsemiseen)
- 12 Porareikä (käyttöakselin lukitsemiseen)
- 13 Käyttöakseli
- 14 Terä *
- 15 Aluslevy
- 16 Tukirengas
- 17 Kiristysmutteri
- 18 Yhdistelmäavain
- 19 Siimakela
- 20 Askelrajoitin (älä käytä kahvana)
- 21 Olkahihna
- 22 Karbiinihaka
- 23 Kiinnityspiste
- 24 Kahva
- 25 Kahva

* riippuu varustuksesta / ei kuulu toimituksen sisältöön

6. Käyttöönotto



VAROITUS! Sammuta kone ja poista akut. Tahaton käynnistyminen voi aiheuttaa vakavia tapaturmia. Koneen on oltava pysähtyneenä.



VAROITUS! Siimankatkaisimen (4) terävä leikkuureuna ja terä (14) aiheuttavat tapaturmavaaran. Käytä suojakäsineitä.

6.1 Suojuksen (3) kiinnittäminen (kuva B)



VAROITUS! Siimankatkaisimen (4) terävä leikkuureuna aiheuttaa tapaturmavaaran. Käytä suojakäsineitä.

1. Asenna peltilevy (9) varten (1).
2. Ripusta suojus (3) peltilevyyn (9).
3. Kierrä ruuvit (10) ja kiristä voimakkaasti kiinni.

6.2 Siimakelan (19) kiinnittäminen / irrottaminen (kuva C)

Kiinnittäminen

1. Käyttöakselin (13) lukitseminen:
 - aseta mukana toimitettu kuusiokoloavain (11) reikään (12).
 - Käännä käyttöakselia (13) käsin, kunnes kuusiokoloavain (11) lukkiutuu paikoilleen eikä käyttöakselia voi enää kääntää.
2. Kierrä päälle kuvan mukaisesti siimakela (19) vastapäivään ja kiristä käsivaraisesti.
3. Käyttöakselin irrottaminen:
 - Vedä kuusiokoloavain (11) pois.

Irrottaminen

Toimi samalla tavoin kuin kiinnittäessä, kierrä kuitenkin siimakelaa myötäpäivään.

6.3 Leikkuusiiman (6) sijoittaminen siimakelaan (19) (kuva A)

1. Pidä siimakelan kotelosta (8) kiinni. Kierrä suojusta (7) myötäpäivään niin paljon, että kolmikulmiomerkinnot ovat vastakkain (ja/tai painonapin sivulla oleva jatkuva ura on siimakelan suojuksen kolmion kanssa kohdakkain).

2. Taivuta siimanpää suoraksi (jotta se menee helpommin sisään).
Työnnä siimanpää (6) nuolella ja sanoilla "LINE IN" merkittyyn aukkoon. HUOMAUTUS: Katso kuva A: Työnnä tarkkaan nuolen suuntaan sisään (hieman viistoon)!
Tulos: Siimanpää tulee ulos vastapäisestä aukosta.
3. Vedä siimaa lyhyemmästä päästä niin paljon ulos, että molemmat päät ovat saman mittaiset.
4. Pidä siimakelan kotelosta (8) kiinni. Käännä suojusta (7) myötäpäivään: Siima kelautuu koteloon. Pysäytä, kun molemmilla puolilla näkyy on vielä 13 cm (5.1") siimaa.
(Siimankatkaisin (4) katkaisee ensimmäisen käytön yhteydessä liian pitkän siiman automaattisesti).

6.4 Terän kiinnittäminen / irrottaminen (kuva D)

Kiinnittäminen

1. Käyttöakselin (13) lukitseminen:
- aseta mukana toimitettu kuusiokoloavain (11) reikään (12).
- Käännä käyttöakselia (13) käsin, kunnes kuusiokoloavain (11) lukkiutuu paikoilleen eikä käyttöakselia voi enää kääntää.
2. Sijoita kuvan mukaisesti terä (14), aluslevy (15) ja tukirengas (16) paikoilleen. VAROITUS! Sijoita aluslevy (15) oikeinpäin paikalleen (katso kuva D)! Kierrä kiinnitysmutteria (17) vastapäivään ja kiristä se voimakkaasti mukana toimitetulla yhdistelmäavaimella (18).
3. Käyttöakselin irrottaminen:
- Vedä kuusiokoloavain (11) pois.

Irrottaminen

Toimi toimi samalla tavoin kuin kiinnitettäessä, kierrä kuitenkin kiinnitysmutteria (17) mukana toimitetulla yhdistelmäavaimella (18) myötäpäivään auki.

6.5 Kiinnitys akkukäyttöiseen monitoimilaitteeseen

Huomioi akkukäyttöisen monitoimilaitteen käyttöohje.

 VAROITUS! Akkukäyttöisen monitoimilaitteen ja lisäosan väliin ei saa asentaa pidennysvartta.

6.6 Akku

Huomioi akkukäyttöisen monitoimilaitteen käyttöohje.

6.7 Kahvan kiinnitys

1. Valitse oikea asento, katso luku 7.1.
2. Kiinnitä kahva akkukäyttöisen monitoimilaitteen käyttöohjeen kuvauksen mukaan.

kone on turvallisesti kiinnitetty akkukäyttöiseen monitoimilaitteeseen. Siipiruuvien on oltava tiukkaan kiristetty ja vapautusnupin on oltava lukkiutunut kunnolla.

7.1 Koneen säätäminen käyttäjälle (kuva F)

 VAROITUS! Käytä ainoastaan mukana toimitettua olkahihnaa. Käytä aina vain yhtä (1) olkahihnaa.

1. Pue olkahihna (21). Säädä pituus siten, että karbiinihaka (22) on noin kämmenen leveyden verran lantion alapuolella.
2. Kiinnitä karbiinihaka kiinnityspisteeseen (23).
3. Koneen tasapainottaminen:
- Avaa kiinnityspiste (23) ruuvi.
- Työnnä kiinnityspistettä siten, että leikkuupää (2) tukeutuu tasapainotilassa kevyesti maahan.
- Kiristä uudelleen kiinnityspiste ruuvi
4. Sijoita kahva mukavaan asentoon. Katso luku 6.7.

7.2 Pidä kone oikein paikoillaan, päälle- ja poiskytkentä

 Tarkasta ennen käyttöä, että laite on kiinnitetty oikein akkukäyttöiseen monitoimilaitteeseen (huomioi akkukäyttöisen monitoimilaitteen käyttöohje).

 Käyttäjän asennon on oltava tukeva ja hänen on pidettävä kiinni koneesta. Älä pidä kiinni askelrajoittimesta (20).

Pidä tukevasti oikealla kädellä kiinni koneen kahvasta (24) ja vasemmalla kädellä kahvasta (25).

Kytke päälle ja sammuta kuten akkukäyttöisen monitoimilaitteen käyttöohjeessa kuvattu.

7.3 Ruohon leikkaaminen

Ohjaa leikkuupäätä (2) aina lähellä maanpintaa. Liikuta leikkuupäätä (2) tasaisesti edestakaisin. Liiku hitaasti ja varovasti eteenpäin.

7.4 Leikkuusiiman lisävapautus

Paina koneen **käydessä** siimakelaa (19) lyhyesti maata vasten: Siimaa tulee n. 3 cm lisää ulos. Siimankatkaisin (4) katkaisee automaattisesti liian pitkän siiman.

Jos siima katkeaa heti siimakelassa tai on liian lyhyt, se pitää vetää käsin ulos:

 VAROITUS! Poista akut. Tahaton käynnistyminen voi aiheuttaa vakavia tapaturmia. Koneen on oltava pysähtyneenä.

- Sammuta kone, anna moottorin pysähtyä, poista akut.
- Paina suojusta (7) ja pidä alas painettuna.
- Vedä siimaa käsin ulos.
- Jos leikkuusiima on käytetty loppuun: katso luku 6.3.

7. Käyttö

 VAROITUS! Pidä käytön aikana silmiensuojainta.

 VAROITUS! Ennen käyttöönottoa ja säännöllisesti käytön aikana: Tarkasta, että

8. Puhdistus, kuljetus, säilytys

 VAROITUS! Poista akut. Tahaton käynnistyminen voi aiheuttaa vakavia tapaturmia. Koneen on oltava pysähtyneenä.

 **VAROITUS!** Siimankatkaisimen (4) terävä leikkuureuna ja terä (14) aiheuttavat tapaturmavaaran. Käytä suojakäsineitä.

8.1 Puhdistus

- Jokaisen käyttökerran jälkeen: Poista ruohonjäämät, lehdet, lika ja muut saostumat.

8.2 Kuljetus, säilytys

- Puhdista kone ja suorita huolto ennen säilytykseen siirtämistä.
- Pidä leikkuusiima aina kosteana. Kuiva leikkuusiima katkeaa helpommin ja kuluu nopeammin. Esim. Ota leikkuusiima kelasta ja säilytä se vesiasiassa.
- Varmista, että koneessa ole irrallisia tai vaurioituneita osia.
Tarvittaessa:
 - Vaihda vaurioituneet osat.
 - Kiristä ruuvit.
 - Anna korjaus tarvittaessa ammattihoitoliikkeen tehtäväksi.
- Säilytä kone kuivassa paikassa.
- Varmista, lapset eivät pääse koneen lähelle.
- Säilytystä ja kuljetusta varten leikkuuterän päälle on aina laitettava suojus.
- Kiinnitä kuljetusta varten turvalliseen paikkaan.

9. Huolto

 **VAROITUS!** Poista akut. Tahaton käynnistyminen voi aiheuttaa vakavia tapaturmia. Koneen on oltava pysähtyneenä.

 **VAROITUS!** Siimankatkaisimen (4) terävä leikkuureuna ja terä (14) aiheuttavat tapaturmavaaran. Käytä suojakäsineitä.

9.1 Yleinen huolto

- Tarkasta kone aina ennen käyttöä vaurioituneiden, puuttuvien tai irrallisten osien, kuten ruuvien, muttereiden, pulttien ja suojusten, varalta.
- Tarkasta kone ennen jokaista käyttökertaa vaurioiden ja vanhenemisen varalta ja anna tarvittaessa ammattihoitoliikkeen korjata se.
- Kiristä kaikki kiinnitykset ja suojukset tiukkaan.
- Puhdista kone kuivalla liinalla. Älä käytä vettä.
- Älä missään tapauksessa yritä itse korjata vaurioituneita akkuja.** Akkuja saa huoltaa vain valmistaja tai valtuutettu huoltopiste.

9.2 Leikkuusiiman vaihtaminen

Katso luku 6.3.
Tilausnumero, katso luku 11.

9.3 Tylsä terä

 **VAROITUS!** Tylsä tai virheellisesti teroitettu terä (14) lisää takaiskun vaaraa.

Tylstyneen terän (14) voi kääntää 180°. Kun molemmat puolet ovat tylstyneet, terä on teroitettava ja tasapainotettava ammattihoitoliikkeessä. Tarkasta leikkuuterä

säännöllisesti vaurioiden varalta ja anna tarvittaessa ammattihoitoliikkeen korjata se välittömästi.

9.4 Voitelu

Täytä rasvaa rasvapuristimella rasvanipan kautta vaihteiston koteloon 40 käyttötunnin välein: 12 g korkean lämpötilan yhdiste-litiumrasvaa (high temperature compound lithium grease).

10. Ongelmat ja häiriöt

(Akun) kapasiteettinäytön LED-valo vilkkuu.

Akku on tyhjä.
- Lataa akku.

Kone pitää kovaa ääntää.

Leikkuusiima on liian lyhyt
- Vapauta leikkuusiimaa (katso luku 7.4)

Kaikki (akun) kapasiteetti- ja signaalinäytön LED-valot vilkkuvat.

Ylikuormitus.
- Anna koneen jäähtyä.
- Kulje hitaammin eteenpäin.

Kone ei käynnisty.

Akkuteho on liian heikko.
- Lataa akku.

Kone tärisee voimakkaasti.

Terää (14) ei ole tasapainotettu tai se on kulunut.
- Vaihda terä (14).

Leikkuusiima (6) ei ole molemmista päistä yhtä pitkä.
- Säädä leikkuusiima. Katso luku (7.4).

Kone pysähtyy leikkuun aikana.

Akku on tyhjä.
- Lataa akku.

Kone on jumittunut.

- Poista akut. Tarkasta terä (14) / siimakela (19).
Koneen käyttölämpötila on liian korkea.
- Anna koneen jäähtyä.

Jos akkukäyttöisen monitoimilaitteen kiinnityksessä varsien päitä ei voi pujottaa yhteen.

- Huomioi akkukäyttöisen monitoimilaitteen käyttöohje.

11. Lisävarusteet

Käytä vain alkuperäisiä Metabo- tai CAS- (Cordless Alliance System) akkuja ja lisävarusteita.

Käytä vain sellaisia lisätarvikkeita, jotka täyttävät tässä käyttöoppaassa ilmoitetut vaatimukset ja ominaistiedot.

- Akkukäyttöinen monitoimilaitte MA 36-18 LTX BL Q, tilausnro: 601725850
- Vesakoterä, 3-siipinen, Ø 255 mm, sis. suojus (varaosa):
Tilausnro: 628432000
- Ruohonleikkuuterä, 4-osainen, Ø 254 mm, sis. suojakannen:
Tilausnro: 628433000

- D Varasiima Ø 2 mm, aaltomainen:
Tilausno: 628430000
- E Varasiima Ø 2 mm, kierteinen:
Tilausno: 628423000
- F Koko siimakela (täydellinen kotelolla sis. Kelan ja leikkuusiiman), (varaosa)
Tilausno: 628429000

Lisätarvikkeiden täydellisen valikoiman löydät osoitteesta www.metabo.com tai luettelosta.

12. Korjaus

 Sähkötyökalujen korjaustöitä saavat suorittaa ainoastaan sähköalan ammattilaiset ja vain alkuperäisiä varaosia käyttäen!

Jos Metabo-sähkötyökalusi tarvitsevat korjausta, ota yhteyttä Metabo-edustajaan. Katso osoitteet osoitteesta www.metabo.com.

Varaosaluettelot voit ladata osoitteesta www.metabo.com.

13. Ympäristönsuojelu

Noudata käytöstä poistettujen koneiden, pakkausten ja lisätarvikkeiden ympäristöystävällistä hävittämistä ja kierrätystä koskevia kansallisia määräyksiä.

Pakkausmateriaalit on hävitettävä paikallisia määräyksiä noudattaen niiden tunnistaiden mukaisesti. Lisätietoa löytyy osoitteesta www.metabo.com kohdassa Asiakaspalvelu.

Akkuja ei saa hävittää talousjätteen mukana! Palauta violliset tai käytöstä poistetut akut Metabomyyjälle!

Älä heitä akkuja veteen.

 Vain EU-maille: Älä hävitä sähkötyökaluja kotitalousjätteiden mukana! Sähkö- ja elektroniikkalaiteromua koskevan EU-direktiivin 2012/19/EU ja sen kansallisen täytäntöönpanon mukaan käytetyt sähkötyökalut on kerättävä erikseen ja toimitettava ympäristöä säästävään kierrätykseen.

Ennen kuin viet akun kierrätyspisteeseen, tyhjennä akun lataus sähkötyökalussa. Varmista koskettimet oikosululta (esim. eristä teipillä).

14. Tekniset tiedot

Selitykset sivulla 4 annetuille tiedoille.

Pidätämme oikeuden tehdä teknisen kehityksen vaatimia muutoksia.

Mittausarvot määritetty akkukäyttöisen monitoimilaitteen MA 36-18 LTX BL kanssa.

- B = leikkuuleveys
H = leikkuusiiman maks. pituus
H_X = leikkuusiiman halkaisija
n₀ = kierrosluku kuormittamattomana
m = paino (ilman akkukäyttöistä monitoimilaitetta, akkua, olkahihnaa)

Mittausarvot ilmoitettu
EN 50636-2-91+EN ISO 22868 mukaan.

Sallittu ympäristön lämpötila käytettäessä: -20 °C ... +50 °C (rajoitettu teho alle 0 °C lämpötiloissa). Sallittu ympäristön lämpötila varastoitaessa: 0 °C ... 30 °C.

Suosittelun ympäristön lämpötila ladattaessa: 0 °C ... 40 °C.

== Tasavirta

Annetut tekniset tiedot ovat toleranssien mukaisia (vastaavat kyseisiä voimassa olevia standardeja).

Päästöarvot

Nämä arvot mahdollistavat sähkötyökalun päästöjen arvioimisen ja erilaisten sähkötyökalujen keskinäisen vertailun. Kulloisistakin käyttöolosuhteista, sähkötyökalun tai terien kunnosta riippuen todellinen kuormitus voi olla kyseisiä arvoja suurempi tai pienempi. Ota arvioinnissa huomioon työtauat ja vähäisemmän kuormituksen jaksot. Määritä nämä tekijät huomioiden arvioitujen arvojen perusteella käyttäjän suojaamiseen vaadittavat toimenpiteet esim. työnjärjestelyyn liittyvät toimenpiteet.

Värähtelyn kokonaisarvo (kolmen suunnan vektorisumma):

a_h = värähtelyn päästöarvo

K_h = epävarmuus (värähtely)

Tyypillinen A-painotettu äänitaso:

L_{pA} = äänen painetaso

L_{WA} = äänen tehotaso

K_{pA}, K_{WA}=epävarmuus

L_{WA(M)} = mitattu äänen tehotaso 2000/14/EY mukaan

L_{WA(G)} = taattu äänen tehotaso 2000/14/EY mukaan



Käytössä melutaso voi ylittää 80 dB (A).

Käytä kuulosuojaimia!

Original bruksanvisning

1. Samsvarserklæring

Vi erklærer på eget ansvar at dette kantklipperredskapet, identifisert med type- og serienummer i forbindelse med det batteridrevne multifunksjonsdrevet MA-36-18 LTX BL Q *1), overholder alle relevante bestemmelser i direktivene *2) og standardene *3). Teknisk dokumentasjon ved *7).

2000/14/EF: Vurderingsprosedyre for samsvar iht. vedlegg VI.

Navngitt instans *4), målt driftsstøy *5), garantert driftsstøy *6), - se side 4.

2. Forskriftsmessig bruk

Redskapet MA-FS 40 er beregnet for bruk i kombinasjon med det batteridrevne multifunksjonsdrevet MA 36-18 LTX BL Q og skal brukes til klippe- og rensearbeider når snorhodet sitter på, og til slåing av gress og tynning av seigt, tykt gress, busker og tornekrautt når grovkniven er montert.

Kantklipperredskapet skal ikke brukes til å beskjære eller trimme hekker, busker eller annen vegetasjon der kutteflaten ikke er parallell med bakken.

Bruk alltid bare anbefalte kuttehoder og sikkerhetsinnretninger! Bruk av annet verktøy (f.eks. kutteverktøy i metall med flere deler og lenke, eller sirkelsag) kan gi alvorlige skader.

Under arbeidet kan kantklipperredskapet ligge an mot bakken.

Dette kantklipperredskapet er beregnet for montering på et originalt batteridrevet multifunksjonsdrev fra Metabo med betegnelsen mA 36-18 LTX BL Q.

Skal kun brukes sammen med montert det batteridrevne multifunksjonsdrevet.

Bruksanvisningen for det batteridrevne multifunksjonsdrevet må følges.

Bruker er alene ansvarlig for skader som måtte oppstå pga. ikke-forskriftsmessig bruk.

Generelt gjeldende arbeidsmiljøforskrifter og sikkerhetsinformasjon må overholdes.

3. Generelle sikkerhetsanvisninger



For din egen sikkerhet og for å beskytte det elektriske verktøyet, er det viktig at du etterkommer anvisningene i tekster som er merket med dette symbolet!



ADVARSEL – Les bruksanvisningen for å minimere skaderisikoen.



ADVARSEL Les gjennom alle sikkerhetsanvisninger, instruksjoner, illustrasjoner og tekniske data som følger med

dette elektriske verktøyet. Manglende overholdelse av anvisningene nedenfor kan medføre elektrisk støt, brann og/eller alvorlige personskader.

Oppbevar all sikkerhetsinformasjon og alle anvisninger for fremtidig bruk.

Lån bare ut elektroverktøyet ditt sammen med disse dokumentene.

Restrisiko: Også når produktet brukes etter forskriftene vil det finnes restrisiko. Les gjennom all sikkerhetsinformasjon og alle anvisninger.

Mulige farer:

- Skader på person eller eiendom fra deler som flyr rundt.
- Lungeskader hvis det ikke brukes adekvat støvbeskyttelse.
- Hørselskader hvis det ikke brukes egnet hørselsvern.
- Helsekader på grunn av vibrasjonsutslipp dersom maskinen brukes over lengre tid eller ikke føres og vedlikeholdes på riktig måte.
- Lengre tids eksponering for vibrasjoner kan, særlig hos personer med forstyrrelser i blodsirkulasjonen, føre til personskader og nevrovaskulære symptomer (også kalt "Raynaud-syndrom" eller "hvite fingre"). Symptomene kan berøre hender, håndledd og fingre og ytrer seg som følelsestap, matthet, kløe, smerter og misfarging eller strukturelle endringer i huden. Disse effektene kan forsterkes ved lave omgivelsestemperaturer og/eller hvis du holder for godt fast i håndtaket. Hvis slike symptomer oppstår, må du redusere bruken av maskinen og oppsøke lege.

4. Spesielle sikkerhetsanvisninger

4.1 Sikkerhetsanvisninger for kantklippere

- a) **Ikke bruk kantklipperen i dårlig vær, særlig ikke i tordenvær.** Det reduserer sjansen for å treffes av lyn.
- b) **Se nøye etter om det finnes ville dyr i arbeidsområdet.** Dyr kan skades av maskinen når den er i drift.
- c) **Gå over arbeidsområdet, og fjern alle steiner, pinner, stråltråder, knokler og andre fremmedlegemer.** Deler som slynges ut kan gi skade.
- d) **Før maskinen tas i bruk skal det hver gang kontrolleres at kniven og kuttehodet ikke er slitt eller skadet.** Slitte og skadede deler øker faren for skade.
- e) **Følg anvisningen for skift av tilbehør.** Hvis mutrene og skruene som holder kniven ikke er skikkelig strammet, kan dette skade kniven eller føre til at den løsner.
- f) **Knivens nominelle turtall må minst tilsvare det høyeste turtallet som er angitt på maskinen.** Kniver som kjører med et høyere turtall

enn nominelt turtall kan knekke og slynges fra hverandre.

g) **Bruk alltid vernebriller, hørselsvern, hjelm og vernehansker bukser når du bruker maskinen.** Passende verneutstyr reduserer risikoen for personskader grunnet flygende biter eller utilsikket kontakt med kappesnoren eller kniven.

h) **Bruk alltid vernesko når du bruker maskinen. Du må aldri bruke maskinen barføtt eller med åpne sko.** Da unngår du å skade foten hvis du kommer i kontakt med roterende kuttehode, kappesnor eller kniver.

i) **Bruk lange bukser når du bruker maskinen.** Naken hud øker risikoen for personskader grunnet flygende gjenstander.

j) **Påse at uvedkommende holder seg på avstand mens du bruker maskinen.** Deler som slynges ut kan gi alvorlig skade.

k) **Betjen alltid maskinen med begge hendene.** Hvis du holder maskinen med begge hendene, unngår du risikoen for å miste kontrollen over maskinen.

l) **Hold maskinen kun på de isolerte håndtakene, siden kappesnoren eller knivene kan berøre skjulte strømedninger.** Hvis kappesnoren eller knivene kommer i kontakt med en spenningsførende kabel, kan maskinens frittliggende metalldele settes under spenning og tilføre brukeren elektrisk støt.

m) **Sørg alltid for at du står støtt, og bruk maskinen kun langs bakken.** Glatt eller ustabil underlag kan føre til at du mister balansen eller kontrollen over maskinen.

n) **Ikke bruk maskinen i overdrevent bratte skråninger.** Da minsker du risikoen for å miste kontrollen eller å skli og falle og skade deg.

o) **Når du arbeider i en skråning må du passe på å stå støtt, arbeid alltid på tvers av helningen - aldri rett opp eller ned - og vær ekstra påpasselig når du bytter retning.** Da minsker du risikoen for å miste kontrollen eller å skli og falle og skade deg.

p) **Hold alle kroppsdeler borte fra kniver, kappesnor eller kuttehoder mens maskinen er i drift. Hold alle kroppsdeler borte fra kniver, kappesnor eller kuttehoder mens maskinen er i drift.** Ett øyeblikks uoppmerksomhet mens maskinen er i drift, kan føre til personskader hos deg selv eller andre.

q) **Unngå å bruke maskinen over hoftehode.** På den måten unngår du kontakt med kniven eller kuttehodet og har bedre kontroll over maskinen i en uventet situasjon.

r) **Vær oppmerksom på rekylkraftene mens du kutter buskas eller ungsudd som står under spenning.** Når spenningen i trefibrene gir etter, kan buskas eller ungsudd treffe brukeren og/eller føre til at brukeren mister kontrollen over maskinen.

s) **Vær ekstra forsiktig når du kutter buskas og ungsudd.** Det tynne materialet kan sette seg fast i kuttehodet og bli slynget i din retning eller føre til at du mister balansen.

t) **Behold kontrollen over maskinen, og ikke berør kniver, kappesnor eller kuttehoder og andre farlige roterende deler mens de fremdeles er i bevegelse.** Slik reduseres faren for personskader grunnet roterende deler.

u) **Bær maskinen kun når den er slått av og peker bort fra kroppen din.** Riktig håndtering av maskinen reduserer muligheten for å komme i kontakt med kniver, kappesnor eller kutteverk i bevegelse.

v) **Ved transport eller lagring av maskinen må alltid dekselet være montert på metallknivene.** Riktig håndtering av maskinen reduserer muligheten for å komme i kontakt med kniver i bevegelse.

w) **Bruk kun reserve kutteverk, kappesnor, skjærehoder hhv. kniver som er angitt av produsenten.** Bruk av andre reservedeler kan føre til personskader og skader på maskinen.

x) **Påse at bryteren er slått av og batteriet tatt ut når du fjerner materialblokkeringer eller vil vedlikeholde maskinen.** Hvis maskinen starter uventet mens du fjerner oppsamlet materiale eller under vedlikeholdsarbeid, kan føre til alvorlige personskader.

4.2 Årsaker til rekyll og tilsvarende advarsler

En rekyll er hvis maskinen plutselig beveger seg sidelengs, forover eller bakover. Dette kan opptre hvis kniven setter seg fast eller blir hengende på et objekt, som f.eks. Et ungsudd eller en trestubbe. Rekylen kan være sterk nok til at maskinen og/eller brukeren slynges i en vilkårlig retning og kan føre til at du mister kontrollen over maskinen.

En rekyll og de faren som er forbundet med dette, kan unngås med de forsiktighetstiltakene som er oppført nedenfor.

a) **Hold maskinen fast med begge hendene, og posisjoner armene slik at de kan holde stand mot en rekyll. Still deg på venstre side av maskinen.** En rekyll kan øke faren for personskader grunnet en uventet bevegelse i maskinen. Brukeren kan kontrollere en rekyll hvis tilsvarende forsiktighetstiltak iverksettes.

b) **Hvis kniven er i klem eller hvis du avbryter et kutt av en eller annen grunn, slår du maskinen av og holder den i materialet uten å bevege den, til kniven står stille. Du må aldri prøve å befri maskinen fra materialet eller trekke den bakover mens kniven er i bevegelse, ellers kan det oppstå en rekyll.** Undersøk årsaken til at kniven kom i klem, og iverksett tilsvarende tiltak for å befri den.

c) **Du må aldri bruke sløve eller skadede kniver.** Hvis du bruker sløve eller skadede kniver, er det fare for at de kommer i klem eller setter seg fast på en gjenstand, som i sin tur kan føre til rekyll.

d) **Sørg alltid for at du har god sikt til materialet som skal kuttes.** På områder hvor det er vanskelig å ha god sikt til materialet som skal kuttes, oppstår det ofte rekyll.

e) **Hvis en annen person nærmer seg deg mens du bruker maskinen, må du slå maskinen av.**

no NORSK

Det foreligger økt fare for personskader for andre personer, siden de kan bli truffet av roterende kniver i tilfelle det oppstår rekyl.

4.3 Innføring

- Les nøye gjennom bruksanvisningen. Gjør deg kjent med Betjeningselementene og med riktig bruk av maskinen.
- Pass på at maskinen ikke brukes av barn, personer med reduserte fysiske eller psykiske evner eller manglende erfaring og/eller kunnskap, eller personer som ikke er kjent med denne bruksanvisningen. Lokale forskrifter kan eventuelt regulere brukers alder.
- Barn skal holdes under oppsyn for å unngå at de leker med maskinen.
- Bruker er ansvarlig for skader på personer eller eiendom.
- Foreta ingen endringer på apparatet.
- Nasjonale forskrifter kan evt. begrense bruken av utstyret.
- Andre sikkerhetsanvisninger i bruksanvisningen for det batteridrevne multifunksjonsdrevet må følges.

4.4 Forberedelse

- Bytt aldri den ikke-metalliske kappesnoren med en kappesnor i metall. Bruk kun originalt tilbehør.
- Fjern skjøteledningen fra arbeidsområdet til maskinen. Kontakt med en strømledning kan gi elektrisk støt.
- Tren på alle arbeidsteknikker. Hvis du ikke har noen erfaring med slikt utstyr, bør du først søke hjelp hos folk som har slik erfaring.

4.5 Bruk

- Maskinen skal bare brukes i dagslys eller godt kunstig lys.
- Ikke bruk maskinen i vått gress.
- Hold fremmedlegemer borte fra luftåpningene.
- Bruk alltid bærelremmen / skulderstroppen som følger med.
- Unngå unormal kroppsholdning. Sørg for å stå stødig og i balanse, spesielt hvis du arbeider i en skråning.
- Sørg for å stå støtt. Hvis du mister balansen, må du straks slippe opp bryteren.
- Vær nøye med arbeidsstillingen din; ta hvilepauser og skift posisjon.
- Før maskinen kun i gangfart.
- Ikke klipp i nærheten av bratte bakker, groper eller skrenter.
- Vær oppmerksom på hull, furer, steinblokker og andre skjulte objekter som du kan snuble i. Fjern alle hindringer slik som steiner og kvister.
- Før kutteverktøyet alltid langs bakken.
- Bruk aldri maskinen med hvis beskyttelsesinnretningene er skadet eller mangler (f.eks. skrittbegrensning, beskyttelsesdeksel, håndtak).

- Slå på motoren forsiktig iht. instruksjonene og stå med føttene langt unna kniven.
- Fare fra deler som roterer. Ta aldri på deler i bevegelse. Før du tar på maskinen må alle deler ha stanst og batteriet være tatt ut.
- Ikke hold hender eller føtter i nærheten av eller under roterende deler.
- Skru av motoren, ta ut batteriet(-ene). Forsikre deg om at alle bevegelige deler har stoppet helt:
 - når maskinen ikke er under tilsyn;
 - før du fjerner blokkeringen;
 - før du kontrollerer maskinen, før rengjøring eller reparasjoner;
 - hvis du traff et fremmedlegeme eller maskinen falt i bakken. Kontroller maskinen for skade og gjør nødvendige reparasjoner før du fortsetter arbeidet.
 - hvis maskinen begynner å vibrere sterkt.
- Hvis maskinen begynner å vibrere uvanlig kraftig, må den kontrolleres omgående:
 - se etter skader;
 - skift eller reparer skadede deler;
 - sørg for at alle muttere, bolter og skruer er strammet godt.
- Ved ulykke eller driftsfeil skal maskinen slås av og batteriene tas ut.

4.6 Vedlikehold og oppbevaring

- Vær nøye med vedlikeholdet av elektroverktøyet og tilbehøret. Dårlig vedlikeholdte elektroverktøy er årsaken til mange uhell.
- Alle muttere, bolter og skruer må alltid være strammet godt for å sikre at maskinen er i en sikker driftstilstand.
- Når du stiller inn maskinen, må du passe på at fingrene ikke kommer i klem mellom bevegelige kniver og faste deler i maskinen.
- Ta batteripakken ut av maskinen. Vent til alle bevegelige deler står stille før du før du gjør noen form for innstillinger, omstillinger, rengjøring eller vedlikehold eller du legger maskinen bort for lagring.
- Ved vedlikehold av knivene, må du passe på at knivene fremdeles kan beveges til tross for at batteriet er tatt ut.
- Slitte eller skadede deler skal skiftes av sikkerhetsgrunner. Bruk bare originale reserve- og tilbehørsdeler.
- For oppbevaring og transport skal beskyttelsesdekslet alltid settes på kniven.

4.7 Bruk og håndtering av laderen

- Ta batteripakken ut av maskinen...
 - ...før alle former for innstilling, verktøybytte, vedlikehold eller rengjøring.
 - ...når operatøren fjerner seg fra maskinen.
 - ... før fjerning av blokkeringer.
 - ...etter berøring av et fremmedlegeme for å kontrollere maskinen for skader.
 - ...for øyeblikkelig kontroll når maskinen begynner å vibrere for mye.

4.8 Symboler



Bruk vernebriller.



Bruk hørselsvern. Påvirkning av støy kan gi hørselskader.

Bruk hjelm hvis det er fare for at deler faller ned.



Bruk hansker.



Bruk sklisikre vernesko.



Les bruksanvisningen.



Vær oppmerksom på deler som slynges ut.



ADVARSEL – Generelle farer!



Hold andre personer vekk. Overhold en avstand på minst 15 m (50 ft) til personer og gjenstander.



ADVARSEL! Uønsket start kan forårsake store skader. Før rengjøring eller vedlikehold: Slå maskinen av, ta ut batteripakkene.



Se til at ingen kan bli skadet pga. fremmedlegemer som slynges ut. Hold andre personer vekk.



Hold personer og husdyr som er i nærheten av apparatet på sikker avstand.



Bruk ikke metall-sagblader.



Beskytt apparatet mot fuktighet. Beskyttes mot regn.

5. Oversikt

Se side 2 og 3.

- 1 Stang
- 2 Skjær
- 3 Beskyttelsesdeksel
- 4 Snorkutter (ADVARSEL! Fare for ulykke med skarp kniv)
- 5 Pilen peker i dreieretningen
- 6 Snor (kappesnør)
- 7 Hette (på snorhode)
- 8 Spole (på snorhode)
- 9 Lask (beskyttelseshette)
- 10 Skruer (for feste av beskyttelsesdeksel)
- 11 Imbussnøkkel (til låsing av drivakselen)
- 12 Hull (for låsing av drivaksel)
- 13 Drivaksel
- 14 Kniv *
- 15 Skive
- 16 Spennhette
- 17 Spennmutter

- 18 Kombinasjonsnøkkel
- 19 Snorhode
- 20 Trinnbegrenser (må ikke brukes som håndtak)
- 21 Skulderstropp
- 22 Karabinkrok
- 23 Opphengspunkt
- 24 Håndtak
- 25 Håndtak

* avhengig av utstyr/ikke inkludert

6. Ta i bruk

ADVARSEL! Slå maskinen av og ta ut batteriene. Uønsket start kan forårsake store skader. Maskinen må stå stille.

ADVARSEL! Fare for skade fra skarpe kanter på snorkutter (4) og kniver (14). Bruk vernehansker.

6.1 Montere beskyttelsesdekslet (3) (fig. B)

ADVARSEL! Fare for skade fra skarpe kanter på snorkutter og kniver (4). Bruk vernehansker.

1. Monter lasken (9) på stangen (1).
2. Fest beskyttelsesdekslet (3) til lasken (9).
3. Sett inn skruen (10) og trekk godt til.

6.2 Montere/demontere snorhodet (19) (fig. C)

Montere

1. Låse drivakslen (13):
 - Sett medfølgende imbussnøkkel (11) i hullet (12).
 - Drei drivakselen (13) for hånd, til imbussnøkkelen (11) klikker på plass og drivakselen ikke lengre lar seg dreie.
2. Skru på snorhodet (19) i retning mot klokken slik det vises, og trekk til for hånd.
3. Løsne drivakselen:
 - Trekk imbussnøkkelen (11) ut.

Demontere

Gjør tilsvarende som for montering, men skru i retning med klokken.

6.3 Sette inn kappesnoren (6) i snorhodet (19) (fig. A)

1. Hold i spolen (8). Drei hetten (7) i retning med klokken, til trekant-markeringene står rett mot hverandre (og/eller sporet på siden av trykkhodet er i flukt med trekanten på hetten på snorhodet).
2. Rett ut enden av snoren (for å lettere kunne skyve den inn). Skyv snorenden (6) inn i åpningen som er merket med "LINE IN". **ADVARSEL** Se fig. A: Skyv nøyaktig slik pilen viser (litt på skrå)! Resultat: Snorenden kommer ut igjen i åpningen på motsatt side.
3. Trekk den korteste snorenden så langt ut av de to snorendene er like lange.
4. Hold i spolen (8). Drei hetten (7) med klokken: Snoren vikles opp inne i spolen. Stans når det

fremdeles er igjen 13 cm (5,1") snor på begge sider. (Snorkutteren (4) kutter automatisk for lange snorender første gang maskinen startes opp).

6.4 Montere/demontere kniv (fig. D)

Montere

1. Låse drivakslen (13):
 - Sett medfølgende imbussnøkkel (11) i hullet (12).
 - Drei drivakselen (13) for hånd, til imbussnøkkelen (11) klikker på plass og drivakselen ikke lengre lar seg dreie.
2. Sett på kniv (14), skive (15) og spennhette (16) som vist. **ADVARSEL!** Pass på at skiven (15) kommer riktig vei (se fig. D)! Skru spennmutteren (17) på mot klokken og trekk godt til med kombinøkkelen som følger med (18).
3. Løsne drivakselen:
 - Trekk imbussnøkkelen (11) ut.

Demontere

Gjør tilsvarende som for å montere, men skru spennmutteren (17) av med kombinasjonsnøkkelen (18) i retning med klokken.

6.5 Montering på det batteridrevne multifunksjonsdrevet

Følg bruksanvisningen for det batteridrevne multifunksjonsdrevet.

 **ADVARSEL!** Det er ikke tillatt å montere noen forlengelsesstang mellom det batteridrevne multifunksjonsdrevet og redskapet.

6.6 Batteri

Følg bruksanvisningen til det batteridrevne multifunksjonsdrevet.

6.7 Montere håndtak

1. Velg riktig stilling, se kapittel 7.1.
2. Monter håndtaket som beskrevet i bruksanvisningen for det batteridrevne multifunksjonsdrevet.

7. Bruk

 **ADVARSEL!** Bruk øyebeskyttelse når maskinen er i bruk.

 **ADVARSEL!** Før start og regelmessig under driften: Kontroller at maskinen er trygt montert på det batteridrevne multifunksjonsdrevet. Vingeskruen må være godt strammet, og utføserknappen må være gått i lås.

7.1 Stille inn maskinen for brukeren (fig. F)

 **ADVARSEL!** Bruk kun medfølgende skulderstropp. Bruk kun 1 skulderstropp.

1. Ta på skulderstroppen (21). Still inn lengden, så karabinkroken (22) befinner seg omtrent en håndbredde under hoften.
2. Hekt karabinkroken (23) inn i opphengspunktet.
3. Finn balansepunktet:
 - Løsne skruen på opphengspunktet (23).

- Forskyv opphengspunktet, til skjærehodet (2) ligger i balanse, lett mot bakken.
 - Trekk til skruen i opphengspunktet igjen
4. Still håndtaket i en behagelig stilling. Se kapittel 6.7.

7.2 Hold maskinen riktig, slå på og av

 Kontroller før bruk at redskapet er montert på det batteridrevne multifunksjonsdrevet på korrekt måte (følg bruksanvisningen til det batteridrevne multifunksjonsdrevet).

 Pass på at du står støtt og holder maskinen godt fast. Ikke hold på trinnbegrenseren (20).

Hold maskinen med høyre hånd i håndtaket (24) og med venstre hånd i håndtaket (25).

Slå på og av som beskrevet i bruksanvisningen for det batteridrevne multifunksjonsdrevet.

7.3 Klippe

Hold alltid skjærehodet (2) mot bakken. Beveg skjærehodet (2) frem og tilbake med jevne bevegelser. Gå langsomt og forsiktig forover.

7.4 Etterjustere kappesnoren

Tapp snorhodet (19) lett mot bakken **mens maskinen er i gang**: det mates inn ca. 3 cm snor. Snorkutteren (4) kutter automatisk for lange snorender.

Hvis snorene er for korte eller rives av rett ved snorhodet, må de trekkes ut for hånd:

 **ADVARSEL!** Ta ut batteriene. Uønsket start kan forårsake store skader. Maskinen må stå stille.

- Slå maskinen av, la motoren stanse og ta ut batteriene.
- Trykk på hetten (7) og hold den inne.
- Trekk snoren ut for hånd.
- Hvis det ikke er mer snor: se kapittel 6.3.

8. Rengjøring, transport og oppbevaring

 **ADVARSEL!** Ta ut batteriene. Uønsket start kan forårsake store skader. Maskinen må stå stille.

 **ADVARSEL!** Fare for skade fra skarpe kanter på snorkutter (4) og kniv (14). Bruk vernehansker.

8.1 Rengjøring

- Gjør den ren etter hver gangs bruk: Fjern rester av gress, blader, smuss og annet som har festet seg.

8.2 Transport og oppbevaring

- Rengjør maskinen og utfør vedlikehold på den før lagring.
- Kappesnoren skal holdes fuktig. En tørr kappesnør ryker raskere og blir raskere slitt. F.eks. kan kappesnoren tas ut av spolen og legges i en skål med vann.

- Forsikre deg om at maskinen ikke har løse eller skadde deler.
Ved behov:
 - Skift ut deler som er skadet.
 - Stram skruene.
 - Ved behov kontaktes et fagverksted for reparasjon.
- Maskinen skal oppbevares på et tørt sted.
- Forsikre deg om at barn ikke kan komme i nærheten av maskinen.
- For oppbevaring og transport skal beskyttelsesdekslet alltid settes på kniven.
- Festes i en sikker stilling for transport.

9. Vedlikehold

 **ADVARSEL!** Ta ut batteriene. Uønsket start kan forårsake store skader. Maskinen må stå stille.

 **ADVARSEL!** Fare for skade fra skarpe kanter på snorkutter (4) og kniver (14). Bruk vernehansker.

9.1 Generelt vedlikehold

- Kontroller maskinen før hver bruk med tanke på skadde, manglende eller løse deler slik som skruer, muttere, bolter og hetter.
- Før hver gangs bruk skal maskinen kontrolleres for skade og slitasje og eventuelt settes i stand på et fagverksted.
- Trekk til alle fester og hetter på riktig måte.
- Rengjør maskinen med en tørr klut. Ikke bruk vann
- **Gjør aldri vedlikehold på skadede batterier.** Service på batterier skal alltid utføres av produsenten eller godkjente forhandlere.

9.2 Bytte kappesnor

Se kapittel 6.3.

Bestillingsnr., se kapittel 11.

9.3 Sløv kniv

 **ADVARSEL!** Kniver (14) som er sløve eller slipt feil, øker faren for rekyl.

En kniv (14) som har blitt sløv kan snus 180°. Hvis begge sidene er sløve, anbefaler vi å oppsøke et fagverksted for sliping og utbalansering. Kontroller knivene regelmessig for skader og la et verksted sette dem i stand ved behov.

9.4 Smøring

Bruk en fettpresse for å etterfylle smøremiddel via smørenippelen på girkassen hver 40. driftstime: 12 g litiumfett for høye temperaturer.

10. Problemer og feil

En lysdiode på kapasitetsvisningen (batteri) blinker.

Tomt batteri.

- Lad opp batteriet.

Maskinen støyer.

Kappesnoren er for kort

- Juster kappesnoren (se kapittel 7.4)

Alle lysdiode på kapasitets- og signalvisningen (batteri) blinker.

Overbelastning.

- La maskinen avkjøles.
- Gå langsomt fremover.

Maskinen starter ikke.

Batterieffekten er for svak.

- Lad opp batteriet.

Maskinen vibrerer kraftig.

Kniven (14) er ikke balansert eller den er slitt.

- Skift kniver (14).

Kappesnoren (6) er ikke like lang på begge sider.
- Etterjustere kappesnoren. Se kapittel (7.4).

Maskinen stopper under klippingen.

Tomt batteri.

- Lad opp batteriet.

Noe blokkerer.

- Ta ut batteriene. Kontroller kniven (14) / snorhodet (19).

Driftstemperaturen for maskinen er for høy.

- La maskinen avkjøles.

Stengene lar seg ikke skyves inn i hverandre når man vil sette de på det batteridrevne multifunksjonsdrevet.

- Følg bruksanvisningen til det batteridrevne multifunksjonsdrevet.

11. Tilbehør

Bruk kun original Metabo- eller CAS- (Cordless Alliance System) batterier og tilbehør.

Bruk kun tilbehør som oppfyller kravene og spesifikasjonene som angis i denne bruksanvisningen.

- A Batteridrevet multifunksjonsdrev MA 36-18 LTX BL Q, best.nr: 601725850
- B Grovkniv, 3 blader, Ø 255 mm, inkl. beskyttelsesdeksel (som reserve): Best.nr.: 628432000
- C Grovkniv, 4 blader, Ø 254 mm, inkl. beskyttelsesdeksel: Best.nr.: 628433000
- D Reservesnor Ø 2 mm, bølgeformet: Best.nr.: 628430000
- E Reservesnor Ø 2 mm, spiralformet: Best.nr.: 628423000
- F komplett snorhode (hele huset, med spole og kappesnor), (reserve) Best.nr.: 628429000

Det komplette tilbehørsprogrammet finner du på www.metabo.com eller i katalogen.

12. Reparasjon

 Reparasjoner på elektriske maskiner skal kun utføres av elektriker!

no NORSK

Hvis du har en Metabo-maskin som trenger reparasjon, kan du ta kontakt med en representant for Metabo. Adresser finner du på www.metabo.com.

Du kan laste ned reservedelslister fra www.metabo.com.

13. Miljøvern

Følg nasjonale forskrifter for miljøvennlig deponering og resirkulering av gamle maskiner, emballasje og tilbehør.

Emballasjematerialene må kasseres i henhold til merkingen og kommunale retningslinjer. Du finner mer informasjon på www.metabo.com i området Service.

Batterier må ikke kastes i husholdningsavfallet! Gi defekte eller brukte batterier tilbake til Metabo-forhandleren!

Ikke kast batterier i vann.

 Gjelder kun land i EU: Elektroverktøy skal ikke kastes i husholdningsavfallet! Iht. EU-direktiv 2012/19/EU om kasserte elektriske og elektroniske produkter og omsetting av direktivet til nasjonal rett, må kassert elektroverktøy samles spesielt og bringes til miljøvennlig gjenvinning. Før du kasserer batterier, må de lades ut i det elektriske verktøyet. Sikre kontaktene mot kortslutning (f.eks. med tape).

14. Tekniske data

Forklaringer til opplysningene på side 4.

Med forbehold om endringer grunnet tekniske forbedringer.

Måleverdiene ble undersøkt med batteridrevet multifunksjonsdrev MA 36-18 LTX BL.

B = skjærebredde
H = maks. lengde på kappesnor
H_X = kappesnor-diameter
n₀ = hastighet
m = Vekt (uten batteridrevet multifunksjonsdrev, batterier, bæresele)

Måleverdier undersøkt iht. NEK EN 50636- 2- 91+ NS-EN ISO 22868.

Tillatt omgivelsestemperatur ved bruk: -20 °C til 50 °C (begrenset ytelse ved temperaturer under 0 °C). Tillatt omgivelsestemperatur ved lagring: 0 °C til 30 °C

Anbefalt omgivelsestemperatur ved lading: 0 °C til 40 °C.

--- Likestrøm

Angitte tekniske data kan variere (i henhold til gjeldende standarder).



Utslippsverdier

Disse verdiene gjør det mulig å anslå emisjonen fra maskinen og å sammenlikne ulike verktøy. Avhengig av bruksbetingelsene, tilstanden til maskinen og verktøyet, kan den faktiske belastningen være høyere eller lavere. Ta også hensyn til arbeidspauser og perioder med mindre

belastning når du vurderer. Fastsett sikkerhetstiltak for brukeren på grunn av tilpassede vurderingsverdier, f.eks. organisatoriske tiltak.

Totalverdi for vibrasjon (vektorsum i tre retninger):

a_h = emisjonsverdi svingning

K_h = usikkerhet (vibrasjon)

Typiske A-veide lydnivåer:

L_{PA} = Lydtrykknivå

L_{WA} = Lydeffektnivå

K_{PA}, K_{WA} = Usikkerhet

L_{WA(M)} = målt lydeffektnivå i henhold til 2000/14/EF

L_{WA(G)} = garantert lydeffektnivå i henhold til 2000/14/EF



Under arbeid kan lydnivået overskride 80 dB(A).



Bruk hørselsvern!

Original brugsanvisning

1. Overensstemmelseserklæring

Vi erklærer under eneansvar: Disse buskrydderindsatser, identificeret ved angivelse af type og serienummer i forbindelse med det batteridrevne multifunktionsdrev MA-36-18 LTX BL Q *1), opfylder alle relevante bestemmelser i direktiverne *2) og standarderne *3). Teknisk dossier ved *7).

2000/14/EF: Procedure for overensstemmelsesvurdering jf. bilag VI. Bemyndiget organ *4), målt lyd effektiveau *5), garanteret lyd effektiveau *6), - se side 4.

2. Apparatets formål

Indsatsen MA-FS 40 er i kombination med det batteridrevne multifunktionsdrev MA 36-18 LTX BL Q ved anvendelse af trådhovedet beregnet til slåning og beskæring og ved anvendelse af buskadskniven til slåning af græs og til udtynding og fjernelse af sejt, sammenfiltret græs, krat og tornehække.

Buskrydderindsatsen må ikke bruges til skæring eller trimning af hække, buskads eller anden vegetation, hvor snitområdet ikke befinder sig parallelt til underlagets overflade.

Brug kun de anbefalede skærehoveder og sikkerhedsanordninger. Brug af andet værktøj (f.eks. metal-skæreværktøjer i flere dele af metal med svingkæder og slagknive eller kredsrunder savklinger) kan medføre alvorlige kvæstelser.

Buskrydderindsatsen må ligge på jorden ved arbejdet.

Denne buskrydderindsats er beregnet til montering på et originale batteridrevet multifunktionsdrev fra Metabo med betegnelsen MA 36-18 LTX BL Q.

Må kun anvendes med monteret, batteridrevet multifunktionsdrev. **Betjeningsvejledningen til det batteridrevne multifunktionsdrev skal følges.**

For skader på grund af anvendelse til andre formål end de tiltænkte er brugeren alene ansvarlig.

Alment anerkendte bestemmelser om forebyggelse af ulykker og sikkerhedsanvisninger skal overholdes.

3. Generelle sikkerhedsanvisninger



Vær opmærksom på de tekststeder, der er markeret med dette symbol, for din egen og el-værktøjets sikkerhed!



ADVARSEL – læs brugsanvisningen for at reducere faren for personskader.



AADVARSEL – Læs alle sikkerhedsanvisninger, instruktioner, illustrationer og specifikationer, som følger

med el-værktøjet. I tilfælde af manglende overholdelse af anvisningerne nedenfor er der risiko for elektrisk stød, brand og/eller alvorlige personskader.

Gem alle sikkerhedsanvisninger og instruktioner til senere brug.

Videregiv kun el-værktøjet sammen med disse dokumenter.

Resterende risici: Resterende risici kan forekomme selv ved arbejde med apparatet, som er i overensstemmelse med bestemmelserne. Følg alle sikkerhedsinstruktioner og anvisninger.

Mulige farer:

- Personskader og materielle skader, der forårsages af dele, der bliver slynget ud.
- Lungeskader, såfremt man ikke bruger en egnet støvbeskyttelsesmaske.
- Høreskader, såfremt man ikke bruger et velegnet høreværn.
- Sundhedsskader på grund af vibrationsemissioner, såfremt maskinen anvendes over et længere tidsrum eller ikke betjenes og vedligeholdes korrekt.
- En længere eksponering over for vibrationer kan især hos personer med nedsat blodcirkulation føre til skader og neurovaskulære forstyrrelser (også kendt som „Raynauds syndrom“ eller „hvide fingre“). Symptomerne kan ramme hænder, håndled og fingre, og kommer til udtryk ved følelsesløshed, mathed, kløe, smerter og misfarvninger eller strukturelle forandringer i huden. Disse indvirkninger kan forstærkes af lave omgivelsestemperaturer og/eller et for fast greb om håndtagene. Hvis symptomerne optræder, skal maskinens brugsvarighed forkortes og man skal søge læge.

4. Særlige sikkerhedsanvisninger

4.1 Sikkerhedsanvisninger til buskryddere

a) **Anvend ikke buskrydderen i dårligt vejr, især ikke i tordenvejr.** Herved nedsættes risikoen for at blive ramt af lynet.

b) **Undersøg arbejdsområdet grundigt for vildtlevende dyr.** Vilde dyr kan blive skadet af maskinen, når den kører.

c) **Undersøg arbejdsområdet grundigt og fjern alle sten, store grene, metaltråde, knogler og andre fremmedlegemer.** Dele, der slynges ud, kan medføre personskader.

d) **Kontrollér altid før brugen af maskinen, om kniven eller skærehovedet og komponenterne på kniven eller skærehovedet er slidte eller beskadigede.** Slidte eller beskadigede dele forøger risikoen for personskader.

e) **Følg anvisningerne til skift af tilbehøret.** Møtrikker eller skruer til fastgørelse af kniven, som ikke er spændt tilstrækkeligt, kan enten beskadige kniven eller medføre at den løsnes.

f) **Det nominelle omdrejningstal på kniven skal som minimum svare til det angivne, maksimale omdrejningstal på maskinen.** Knive, der kører med et omdrejningstal, som er højere end deres nominelle omdrejningstal, kan g i stykker og slynges fra hinanden.

g) **Bær altid sikkerhedsbriller, høreværn, hjelm og beskyttelseshandsker ved betjening af maskinen.** Passende sikkerhedsudstyr reducerer risikoen for kvæstelser på grund af udslyngede murbrokker eller utilsigtet kontakt med skæretråden eller kniven.

h) **Bær altid sikkerhedsko ved betjening af maskinen. Maskinen må aldrig betjenes, mens man er barfodet eller bærer åbne sandaler.** Derved reducerer du faren for en skade på fødderne ved kontakt med skærehovedet, skæretråden eller kniven i bevægelse.

i) **Gå altid med lange bukser under brug af maskinen.** Fritliggende hud øger risikoen for kvæstelser på grund af udslyngede genstande.

j) **Sørg for at uvedkommende holder afstand under betjeningen af maskinen.** Dele, der slynges ud, kan medføre alvorlige personskader.

k) **Maskinen skal altid betjenes med begge hænder.** Ved at holde maskinen med begge hænder undgår du risikoen for at miste kontrol over maskinen.

e) **Hold kun maskinen på de isolerede grebsflader, da skæretråden eller kniven kan støde på skjulte kabler.** Hvis skæretråden eller kniven kommer i kontakt med et spændingsførende kabel, kan fritliggende metaldele på maskinen komme under spænding og give brugeren et elektrisk stød.

m) **Sørg altid for en god stabilitet og brug kun maskinen på jorden.** Glatte eller ustabile overflader kan medføre at man mister balancen eller kontrollen over maskinen.

n) **Betjen ikke maskinen på meget stejle skråninger.** Herved nedsættes risikoen for at miste kontrollen med maskinen og for at skride og falde, hvilket kan medføre personskader.

o) **Sørg for en god stabilitet ved arbejder på skråninger; arbejd altid tværgående til skrånningen, aldrig opad eller nedad, og vær ekstremt forsigtig ved en ændring af arbejdsretningen.** Herved nedsættes risikoen for at miste kontrollen med maskinen og for at skride og falde, hvilket kan medføre personskader.

p) **Hold alle kropsdele væk fra kniven, skæretråden eller skærehovedet, når maskinen er i drift. Hold alle kropsdele væk fra kniven, skæretråden eller skærehovedet, når maskinen er i drift.** Et øjeblik uopmærksomhed ved betjeningen af maskinen kan medføre skader på dig eller andre.

q) **Betjen ikke maskinen over hoftehøjde.** Dette hjælper dig med at undgå en utilsigtet kontakt med kniven eller skærehovedet, og giver mulighed for en bedre kontrol over maskinen i uventede situationer.

r) **Ved opmærksom på tilbagefejdringen ved skæring af krat eller skud, som er under**

spænding. Hvis spændingen i træfibrene giver efter, kan krattet eller skuddet ramme brugeren og/eller sætte maskinen ud af kontrol.

r) **Vær yderst forsigtig ved skæring af krat eller skud.** Det tynde materiale kan hænge fast i skærehovedet og slynges i din retning, eller bringe dig ud af balance.

t) **Behold kontrollen over maskinen og berør ikke kniven, trimmetråden eller skærehovedet og andre farlige, bevægelige dele, mens de stadig er i bevægelse.** Derved reduceres faren for kvæstelser fra bevægelige dele.

u) **Bær kun maskinen, hvis den er slukket og peger væk fra din krop.** Ved at håndtere maskinen korrekt, reducerer man sandsynligheden for en utilsigtet kontakt med knive, skæretråd eller trimmer, der er i bevægelse.

v) **Monter altid afskærmningen til metalkniven ved transport eller opbevaring af maskinen.** Ved at håndtere maskinen korrekt, reducerer man sandsynligheden for en utilsigtet kontakt med kniven i bevægelse.

w) **Anvend kun reserve-trimmere, trimmetråde, -skærehoveder hhv. -knive, som er angivet af producenten.** Reservedele, som ikke stemmer overens med bestemmelserne, kan føre til skader på maskinen samt kvæstelser.

x) **Sørg for, at kontakten er slået fra og at batteriet er fjernet, når du fjerner blokerende materiale eller vil vedligeholde apparatet.** En uventet start af maskine ved fjernelse af ophobninger i maskinen eller ved vedligeholdelsesarbejde kan medføre alvorlige kvæstelser.

4.2 Årsager til tilbageslag og tilhørende advarsler

Et tilbageslag betegner en pludselig sidelæns, fremad- eller bagudrettet bevægelse af maskinen, der kan forekomme, hvis kniven bliver klemt eller hænger fast på en genstand såsom et skud eller en træstub. Tilbageslaget kan være kraftigt nok til at maskinen og/eller brugeren slynges i en vilkårlig retning og muligvis at man mister kontrol over maskinen.

Et tilbageslag og de tilknyttede farer kan undgås ved hjælp af de anførte, efterfølgende forholdsregler.

a) **Hold fast på maskinen med begge hænder og positionér dine arme således, at du kan holde stand mod et tilbageslag. Positionér din krop på venstre side af maskinen.** Et tilbageslag kan øge faren for kvæstelser på grund af en uventet bevægelse af maskinen. Et tilbageslag kan kontrolleres af brugeren, hvis man træffer de tilsvarende forholdsregler.

b) **Hvis kniven klemmer til eller hvis du af en eller anden årsag afbryder et snit, skal du slukke maskinen og holde i materialet, uden at bevæge dig, indtil kniven står stille. Forsøg aldrig at fjerne maskinen fra materialet eller at trække den bagud, mens kniven er i bevægelse, da det ellers kan medføre et tilbageslag.** Undersøg årsagen til klemningen af

kniven og træf tilsvarende forholdsregler for at fjerne den.

c) **Anvend aldrig sløve eller beskadigede knive.** Ved sløve eller beskadigede knive er der fare for at de klemmes til eller hænger fast i en genstand, hvilket til gengæld kan føre til et tilbageslag.

d) **Sørg altid for et godt udsyn til det materiale, der skal skæres.** I områder, hvor det er svært at se det materiale der skal skæres, forekommer der lettere et tilbageslag.

e) **Hvis du nærmer dig en anden person, mens du betjener maskinen, skal du slukke maskinen.** Der er en øget risiko for kvæstelser af andre personer, da de i tilfælde af et tilbageslag kan blive ramt af kniven i bevægelse.

4.3 Indledning

- Læs betjeningsvejledningen grundigt igennem. Gør dig fortrolig med betjeningselementerne og den korrekte brug af maskinen.
- Lad ikke børn, personer med indskrænkede fysiske, sensoriske eller mentale evner eller manglende erfaring og/eller kendskab, eller personer, der ikke er fortrolige med disse anvisninger, benytte maskinen. Lokale forskrifter kan begrænse alderen på brugeren.
- Børn skal være under opsyn for at sikre, at de ikke leger med produktet.
- Brugeren er ansvarlig for personskader eller materielle skader på andre personer eller deres ejendom.
- Udfør ikke ændringer på maskinen.
- Landespecifikke forskrifter kan begrænse maskinens brug.
- De yderligere sikkerhedsanvisninger i betjeningsvejledningen til det batteridrevne multifunktionsdrev skal følges.

4.4 Forberedelse

- En skæretråd, der ikke består af metal, må aldrig erstattes af en metaltråd. Brug kun originalt tilbehør.
- Fjernforlængerledninger fra maskinens område. Kontakt med en spændingsførende ledning kan medføre til elektrisk stød.
- Øv dig på arbejdsteknikker Har du ingen erfaringer med sådanne apparater, bør du hente hjælp fra en mere erfaren person.

4.5 Drift

- Anvend kun maskinen i dagslys eller i en god kunstig belysning.
- Undgå at bruge maskinen, når græsset er vådt.
- Hold ventilationsåbningerne frie for fremmedlegemer.
- Brug altid den medfølgende bæresele/ skuldersele
- Undgå en unormal kropsstilling. Sørg for at stå sikkert, og hold altid balancen, især på skråninger.
- Sørg for at stå sikkert og stabilt. Skulle du miste balancen, skal du omgående slippe kontakten.

- Sørg for den rigtige arbejdsstilling, tag pauser, og skift arbejdsstilling.
- Kør kun med maskinen i skridttempo.
- Slå aldrig græs i nærheden af stejle skråninger, grøfter eller udgravninger.
- Pas på huller, furer, klippestykker og andre skjulte genstande, som du kan falde over. Fjern alle hindringer som sten og grene.
- Skæreværktøjet skal altid føres tæt ved jorden.
- Brug aldrig maskinen, hvis beskyttelsesanordningerne og sikkerhedsafdækninger er beskadiget eller mangler (skridtbegrænser, sikkerhedsafdækning, håndgreb).
- Start motoren forsigtigt som forklaret i anvisningerne og med fødderne på lang afstand til skæreindsatsen.
- Fare pga. farlige, roterende dele. Roterende dele må ikke berøres. Inden de må berøres, skal alle delle holde fuldstændigt stille og batteriet skal være fjernet.
- Hold hænder og fødder på afstand af og ikke under roterende dele.
- Sluk motoren, og tag batteripakken ud. Sørg for, at alle bevægelige dele er standset helt:
 - hvis du efterlader maskinen uden opsyn;
 - før du fjerner blokeringer;
 - før du kontrollerer, rengør eller udfører arbejde på maskinen;
 - hvis du har ramt et fremmedlegeme eller hvis maskinen er faldet ned. Kontroller maskinen for skader og lad maskinen reparere, inden maskinen tages i brug igen.
 - hvis maskinen begynder at vibrere overdrevent meget.
- Hvis maskinen begynder at vibrere usædvanligt kraftigt, skal den straks efterses:
 - skal maskinen undersøges for beskadigelser;
 - beskadigede dele skal udskiftes eller repareres;
 - sørg for, at alle møtrikker, bolte og skruer er spændt korrekt.
- I forbindelse med en ulykke eller en driftsfejl skal maskinen straks slukkes, og batterier skal tages ud.

4.6 Vedligeholdelse og opbevaring

- Vedligehold el-værktøj og tilbehørsdele omhyggeligt. Mange ulykker skyldes dårligt vedligeholdte el-værktøjer.
- Alle møtrikker, bolte og skruer skal altid være spændt forsvarligt for at sikre, at maskinen er i sikker driftstilstand.
- Sørg ved indstillingen af maskinen for, at dine fingre ikke bliver klemmet inde mellem roterende knive og faste dele på maskinen.
- Tag batteripakken ud af maskinen. Vent, til alle bevægelige dele står stille, før der foretages enhver form for indstilling, omstilling, vedligeholdelse eller rengøring, eller før maskinen lægges på plads.

da DANSK

- I forbindelse med vedligeholdelse af knivene skal man være opmærksom på, at knivene kan bevæge sig, selv om batteriet er taget ud.
- Udskift slidte eller beskadigede dele af sikkerhedsmæssige årsager. Benyt kun originale reservedele og originalt tilbehør.
- Sæt altid beskyttelsesafdækningen på kniven til opbevaring og transport.

4.7 Anvendelse og behandling af batteridrevne maskiner

- Tag batterierne ud af maskinen...
 - ...før enhver indstilling, ombygning, vedligeholdelse eller rengøring.
 - ...hvis operatøren fjerner sig fra maskinen.
 - ... for fjernelse af blokeringer.
 - ...efter kontakt med et fremmedlegeme med henblik på at kontrollere maskinen for beskadigelser.
 - ...for en øjeblikkelig kontrol, hvis maskinen begynder at vibrere overdrevent meget.

4.8 Symboler



Brug beskyttelsesbriller.

Brug høreværn. Længere påvirkning ved et højt støjniveau kan medføre høreskader.

Bær hovedbeskyttelse, når der er en risiko for nedfaldene dele.



Brug handsker.



Bær skridsikkert fodtøj.



Læs betjeningsvejledningen.



Forsigtig, fare for udslyngede dele.



ADVARSEL – Generelle farer!!



Hold andre personer på afstand. Hold en afstand på mindst 15 m (50 ft) til personer og genstande.



ADVARSEL! Utslyngt start kan forårsage alvorlige personskader. Før rengøring eller vedligeholdelse: Sluk maskinen og tag batteripakken ud.



Sørg for, at ingen kommer til skade på grund af udslyngede fremmedlegemer. Hold andre personer på afstand.



Hold personer og husdyr i nærheden på sikker afstand af maskinen.



Brug ingen savklinger af metal.



Beskyt maskinen mod fugtighed. Må ikke udsættes for regn.

5. Oversigt

Se side 2 og 3.

- 1 Stænger
- 2 Skærehoved
- 3 Beskyttelsesskærm
- 4 Trådsøkerekniv (ADVARSEL! Fare for personskade som følge af skarpt skær)
- 5 Pilen viser skæreværktøjets omdrejningsretning
- 6 Tråd (skæretråd)
- 7 Afdækning (på trådhovedet)
- 8 Grundenhed (på trådhovedet)
- 9 Bliklaske (sikkerhedsafdækning)
- 10 Skrue (til fastgørelse af sikkerhedsafdækning)
- 11 Unbrakonøgle (til fastlåsning af drivakslen)
- 12 Boring (til låsning af beskyttelsesafdækningen)
- 13 Drivaksel
- 14 Kniv *
- 15 Skive
- 16 Spændekappe
- 17 Spændemøtrik
- 18 Universalnøgle
- 19 Trådhoved
- 20 Trinbegrænser (må ikke bruges som håndtag)
- 21 Skuldersæle
- 22 Karabinhage
- 23 Ophængningspunkt
- 24 Håndtag
- 25 Håndtag

* alt efter udstyr/medleveres ikke

6. Idriftsættelse



ADVARSEL! Sluk maskinen og tag batteripakken ud. Utslyngt start kan forårsage alvorlige personskader. Maskinen skal stå stille.



ADVARSEL! Fare for kvæstelser pga. skarpe skærekant på trådsøkerekniv (4) og kniv (14). Brug beskyttelseshandsker.

6.1 Montering af sikkerhedsafdækning (3) (fig. B)



ADVARSEL! Risiko for personskade som følge af skarpt skær på trådsøkerekniv (4). Brug beskyttelseshandsker.

1. Monter bliklasken (9) på stangen (1).
2. Hægt sikkerhedsafdækningen (3) ind i bliklasken (9).
3. Skru skruen (10) ind, og spænd kraftigt igen.

6.2 Montering / afmontering af trådhoved (19) (fig. C)

Montering

1. Fastlås drivakslen (13):
 - Indsæt den medfølgende unbrakonøgle (11) i boringen (12).
 - Drej drivakslen (13) med hånden, indtil unbrakonøglen (11) går i indgreb og drivakslen ikke kan drejes mere.

2. Skru tråd hovedet (19) på mod uret og spænd det i hånden.
3. Løsning af drivakslen:
 - Træk unbrakonøglen (11) ud.

Afmontering

Gør det samme som ved montering, fjern dog tråd hovedet med uret.

6.3 Sætskæretråden (6) ind i tråd hovedet (19) (fig. A)

1. Hold fast i grundenheden (8). Drej afdækningen (7) med uret, til de trekantede markeringer står overfor hinanden (og/eller den gennemgående not på siden af trykknappen flugter med trekanten på afdækningen på tråd hovedet.
2. Bøj tråden lige (så det lettere kan skubbes ind). Skub tråden (6) ind i den åbning, der er markeret med en pil og ordene "LINE IN". **BEMÆRK:** Se figur A: Skub ind præcist i pilens retning (lidt skråt)
Resultat: Tråden kommer ud af den modsatte åbning igen.
3. Træk den kortere trådende så meget ud, at begge tråder er lige lange.
4. Hold fast i grundenheden (8). Drej afdækningen (7) med uret, tråden vikles op i grundenheden. Stop, når der stikker 13 cm (5.1") tråd ud på begge sider. Trådskeereren (4) skærer automatisk en for lang tråd af ved første brug.

6.4 Montering / afmontering af tråd hoved (fig. C)

Montering

1. Fastlås drivakslen (13):
 - Indsæt den medfølgende unbrakonøgle (11) i boringen (12).
 - Drej drivakslen (13) med hånden, indtil unbrakonøglen (11) går i indgreb og drivakslen ikke kan drejes mere.
2. Sæt kniv (14), skive (15) og spændehætte (16) på. **ADVARSEL!** Sæt skiven (15) på den rigtige vej (se fig. D)! Skru spændemotrikken (17) på mod uret, og spænd den kraftigt efter med den medfølgende universalnøgle (18).
3. Løsning af drivakslen:
 - Træk unbrakonøglen (11) ud.

Afmontering

Gør det samme som ved montering, skru dog spændemotrikken (17) af med uret ved hjælp af den medfølgende universalnøgle (18).

6.5 Montering på det batteridrevne multifunktionsdrev

Følg betjeningsvejledningen til det batteridrevne multifunktionsdrev.

 **ADVARSEL!** Der må ikke indsættes en forlængerstang mellem det batteridrevne multifunktionsdrev og indsatsen.

6.6 Batteri

Følg betjeningsvejledningen til det batteridrevne multifunktionsdrev.

6.7 Montering af håndgreb

1. Vælg den korrekte position, se kapitel 7.1.
2. Monter håndtaget som beskrevet i betjeningsvejledningen til det batteridrevne multifunktionsdrev.

7. Anvendelse

 **ADVARSEL!** Brug øjenværn under drift.

 **ADVARSEL!** Kontrollér før idriftsættelse og regelmæssigt under driften, at maskinen er sikkert monteret på det batteridrevne multifunktionsdrev. Vingeskruen skal være tilspændt og frigivelsesknappen skal være sikkert i indgreb.

7.1 Indstilling af maskinen til brugeren (fig. F)

 **ADVARSEL!** Anvend kun den medfølgende skuldersele. Anvend altid kun 1 skuldersele.

1. Tag skulderele (21) på. Indstil længden således, at karabinhagen (22) befinder sig ca. en håndbred under hoften.
2. Hægt karabinhagen på ved ophængningspunktet (23).
3. Afbalancer maskinen.
 - Løsn skruen på ophængningspunktet (23).
 - Forskub ophængningspunktet således at skærehovedet (2) i udbalanceret tilstand lægger let på jorden.
 - Stram skruen på ophængningspunktet igen
4. Sæt håndgrebet ind i en komfortabel position. Se kapitel 6.7.

7.2 Korrekt fasthold af maskinen, tænding og slukning

 Kontrollér før brugen, at apparatet er monteret korrekt på det batteridrevne multifunktionsdrev (følg betjeningsvejledningen til det batteridrevne multifunktionsdrev).

 Brugeren skal stå sikkert og holde godt fast i maskinen. Hold ikke fast i trinbegrænseren (20).

Hold godt fast i maskinen med højre hånd på håndgrebet (24) og med venstre hånd på håndgrebet (25).

Tænd og sluk som beskrevet i betjeningsvejledningen til det batteridrevne multifunktionsdrev.

7.3 Slåning

Før altid skærehovedet (2) tæt ved jorden. Bevæg skærehovedet (2) jævnt frem og tilbage. Gå langsomt og forsigtig frem.

7.4 Justering af skæretråden

Tryk tråd hovedet (19) kortvarigt mod jorden, **mens maskinen kører:** Der skubbes ca. 3 cm tråd ud. Trådskeereren (4) skærer automatisk en for lang tråd af ved første brug.

Hvis tråden rives af direkte ved tråd hovedet eller de er for korte, skal de trækkes ud i hånden.

 **ADVARSEL!** Fjern batteripakkerne. Utilsigtet start kan forårsage alvorlige personskader. Maskinen skal stå stille.

- Sluk maskinen, bring motoren til stilstand og tag batteripakken ud.
- Tryk på afdækningen (7), og hold den nede.
- Træk tråden ud med hånden.
- Se kapitel 6.3, hvis tråden er opbrugt.

8. Rengøring, transport, opbevaring

 **ADVARSEL!** Fjern batteripakkerne. Utilsigtet start kan forårsage alvorlige personskader. Maskinen skal stå stille.

 **ADVARSEL!** Fare for kvæstelser pga. skarpe skærekant på trådskeer (4) og kniv (14). Brug beskyttelseshandsker.

8.1 Rengøring

- Rens efter maskinen har været i brug: Fjern græsrester, blade, snavs og andre aflejringer.

8.2 Transport, opbevaring

- Rengør maskinen før opbevaring og gennemføre en vedligeholdelse.
- Hold altid skæretråden fugtig. En tør skæretråd revner hurtigere og slides hurtigere. Tag f.eks. skæretråden ud af spolen, opbevar den i en vandskål.
- Sørg for, at der ikke er løse eller beskadigede dele på maskinen.
Efter behov:
 - Udskift de defekte dele.
 - Spænd skruerne.
 - Få dem i givet fald repareret på et specialværksted.
- Opbevar maskinen på et tørt sted.
- Sørg for, at maskinen er utilgængelig for børn.
- Sæt altid beskyttelsesafdækningen på kniven til opbevaring og transport.
- Transportsikres i en sikker position.

9. Vedligeholdelse

 **ADVARSEL!** Fjern batteripakkerne. Utilsigtet start kan forårsage alvorlige personskader. Maskinen skal stå stille.

 **ADVARSEL!** Fare for kvæstelser pga. skarpe skærekant på trådskeer (4) og kniv (14). Brug beskyttelseshandsker.

9.1 Generel vedligeholdelse

- Efterse altid maskinen, før den bruges, for at se, om der er beskadigede, manglende eller løse dele såsom skruer, møtrikker, bolte eller skærme.
- Kontrollér regelmæssigt maskinen for beskadigelse, og få den i givet fald omgående repareret på et specialværksted.
- Spænd fastgøringer og skærme korrekt.
- Rengør maskinen med en tør klud. Undgå brugen af vand.

- **Beskadigede batterier må aldrig vedligeholdes.** De genopladelige batterier må kun repareres af producenten eller autoriserede reparatører.

9.2 Udskiftning af skæretråden

Se kapitel 6.3.

Bestillingsnummer se kapitel 11.

9.3 Sløv kniv

 **ADVARSEL!** En sløv eller forkert slebet kniv (14) øger faren for tilbageslag.

En kniv (14), der er blevet sløv, kan dreje med 180°. Er begge side sløve, anbefaler vi at få dem slebet på et specialværksted. Kontrollér regelmæssigt knivene for beskadigelse, og få dem i givet fald omgående repareret på et specialværksted.

9.4 Smøring

Efterfyld fedt via fedtningerne på gearhuset med en fedtpresse efter hver 40 driftstimer:
12 g klæbende højtemperatur-lithiumfedt.

10. Problemer og forstyrrelser

En lysdiode på kapacitetsindikatoren (batteripakke) blinker.

Batteripakke afladet.
- Oplad batterierne.

Maskinen støjer meget.

Skæretråd for kort
- Juster skæretråden (se kapitel 7.4)

Alle lysdioder på kapacitets- og signalindikatoren (batteripakke) blinker.

Overbelastning
- Lad maskinen køle af
- Gå langsommere frem

Maskinen starter ikke.

Batterikapaciteten er for lille.
- Oplad batterierne.

Maskinen vibrerer meget.

Kniven (14) er i ubalance eller slidt.
- Udskift kniven (14).

Skæretråden (6) har ikke ens længde på begge sider.
- Juster skæretråden. Se kapitel (7.4).

Maskinen stopper under græsslåning.

Batteripakke afladet.
- Oplad batterierne.

Der er opstået en blokering
- Fjern batteripakkerne. Kontrollér kniven (14) / trådovedet (19):

Maskinens driftstemperatur er for høj.
- Lad maskinen køle af.

Ved montering på det batteridrevne multifunktionsdrev kan stængernes ender ikke skubbes ind i hinanden.

- Følg betjeningsvejledningen til det batteridrevne multifunktionsdrev.

11. Tilbehør

Anvend udelukkende originale batterier eller originalt tilbehør fra Metabo eller CAS (Cordless Alliance System).

Brug kun tilbehør, der opfylder de krav og specifikationer, som er angivet i denne brugsvejledning.

- A Batteridrevet multifunktionsdrev MA 36-18 LTX BL Q, best.-nr.: 601725850
- B Buskadskniv, 3-fløjet, Ø 255 mm, inkl. beskyttelsesskærm (som reserve): Best.-nr.: 628432000
- C Græskniv, 4-dele, diam. 254 mm, inkl. sikkerhedsafdækning Best.-nr.: 628433000
- D Reservetråd Ø 2 mm, bølgeformet: Best.-nr.: 628430000
- E Reservetråd Ø 2 mm, spiralformet: Best.-nr.: 628423000
- F Trådhoved, komplet (fuldstændigt hus inkl. Spole og skæretråd), (som reservedel) Best.-nr.: 628429000

Det komplette tilbehørsprogram findes på www.metabo.com eller i kataloget.

12. Reparation

 Reparationer på el-værktøjer må kun udføres af en elektriker og kun med originale reservedele!

Henvend dig til din Metabo-forhandler, når du skal have repareret dit Metabo el-værktøj. Adresser findes på www.metabo.com.

Reservedelister kan downloades på www.metabo.com.

13. Miljøbeskyttelse

Overhold de nationale forskrifter for miljøvenlig bortskaffelse og genbrug af udtjente apparater, emballage og tilbehør.

Emballagematerialer skal bortskaffes i overensstemmelse med deres mærkning iht. retningslinjerne i din kommune. Yderligere oplysninger findes på www.metabo.com i området service.

Batterier må ikke bortskaffes sammen med almindeligt husholdningsaffald! Returner defekte eller brugte batterier til Metabo-forhandleren!

Smid ikke batterier i vandet.

 Kun for EF-lande: El-værktøj må ikke bortskaffes med husholdningsaffaldet! I henhold til det europæiske direktiv 2012/19/EU om affald af elektrisk og elektronisk udstyr og gennemførelsen i national lovgivning skal brugte el-værktøjer indsamles adskilt og afleveres miljørigtigt til genbrug.

Åflad batteriet i el-værktøjet, før det bortskaffes. Beskyt kontakterne mod kortslutning (isoler f.eks. med tape).

14. Tekniske data

Forklaringer til oplysningerne på side 4.

Med forbehold for ændringer som følge af tekniske ændringer.

Måleværdier beregnet med det batteridrevne multifunktionsdrev MA 36-18 LTX BL.

- B = Snitbredde
- H = maks. Længde på skæretråd
- H_X = skæretråddiameter
- n₀ = tomgangshastighed
- m = Vægt (uden batteridrevet multifunktionsdrev, batteripakke, bæresele)

Måleværdier beregnet i henhold til EN 50636-2-91+EN ISO 22868.

Tilladt omgivelsestemperatur under drift: -20 °C til 50 °C (begrænset ydelse ved temperaturer under 0 °C). Tilladt omgivelsestemperatur ved opbevaring: 0 °C til 30 °C

Anbefalet omgivelsestemperatur ved opladning: 0 °C til 40 °C.

≡≡≡ Jævnstrøm

De anførte tekniske data er inkl. tolerancer (svarende til de aktuelt gældende standarder).

Emissionsværdier

Disse værdier gør det muligt at bestemme el-værktøjets emissioner og sammenligne forskellige el-værktøjer med hinanden. Alt efter el-værktøjets eller indsatsværktøjernes anvendelsesbetingelser og tilstand kan den faktiske belastning være højere eller lavere. Tag også højde for arbejdspauser og perioder med lav belastning. Træf de nødvendige beskyttelsesforanstaltninger for brugeren, f.eks. organisatoriske foranstaltninger, på baggrund af de anslåede værdier.

Samlet vibrationsværdi (vektorsum i tre retninger):

a_h = Vibrationsemissionsværdi

K_h = Usikkerhed (vibration)

Typiske A-vægtede lyd niveauer:

L_{PA} = lydtryksniveau

L_{WA} = lydeffektniveau

K_{PA} · K_{WA} = usikkerhed

L_{WA(M)} = målt lydeffektniveau iht. 2000/14/EF

L_{WA(G)} = garanteret lydtrykniveau iht. 2000/14/EF



Ved arbejde kan støjniveauet overstige 80 dB(A).

 **Brug høreværn!**

Instrukcja oryginalna

1. Deklaracja zgodności

Oświadczamy z pełną odpowiedzialnością, że przystawki - kosa mechaniczna oznaczone typem i numerem seryjnym w połączeniu z wielofunkcyjnym napędem akumulatorowym MA-36-18 LTX BL Q *1) spełniają wszystkie obowiązujące przepisy dyrektyw *2) i norm *3). Dokumentacja techniczna *7).

2000/14/WE: procedura oceny zgodności w oparciu o załącznik VI.

Placówka notyfikowana *4), zmierzony poziom mocy akustycznej *5), gwarantowany poziom mocy akustycznej *6), - patrz strona 4.

2. Użytkowanie zgodne z przeznaczeniem

Przystawka MA-FS 40 w połączeniu z wielofunkcyjnym napędem akumulatorowym MA 36-18 LTX BL Q jest przeznaczona do koszenia i prac wykończeniowych przy zastosowaniu głowicy żyłkowej oraz do koszenia trawy i prześwietlania oraz usuwania twardej, splątanej trawy, zarosli i kolczastych żywopłotów przy zastosowaniu tarczy tnącej.

Przystawki - kosa mechaniczna nie wolno stosować do przycinania i formowania żywopłotów, krzewów lub innych roślin, w przypadku których płaszczyzna cięcia nie jest równoległa do podłoża.

Stosować wyłącznie zalecane głowice tnące i urządzenia zabezpieczające! Stosowanie innych narzędzi (np. wieloczęściowych, metalowych narzędzi tnących z ruchomymi łańcuchami i nożami bijakowymi lub kolistych noży zębowych) może skutkować poważnymi obrażeniami.

Podczas pracy przystawka - kosa mechaniczna może przylegać do podłoża.

Ta przystawka - kosa mechaniczna jest przeznaczona do montażu na oryginalnym wielofunkcyjnym napędzie akumulatorowym Metabo z oznaczeniem MA 36-18 LTX BL Q.

Stosować wyłącznie z zamontowanym wielofunkcyjnym napędem akumulatorowym.

Przestrzegać zapisów instrukcji obsługi wielofunkcyjnego napędu akumulatorowego.

Za szkody powstałe w wyniku użytkowania niezgodnego z przeznaczeniem odpowiedzialność ponosi wyłącznie użytkownik.

Przestrzegać ogólnie obowiązujących przepisów BHP oraz uwag dotyczących bezpieczeństwa.

3. Ogólne uwagi dotyczące bezpieczeństwa



Dla bezpieczeństwa użytkownika oraz w celu ochrony elektronarzędzia zwrócić szczególną uwagę na miejsca w tekście oznaczone tym symbolem!



OSTRZEŻENIE – W celu zminimalizowania ryzyka obrażeń zapoznać się z treścią instrukcji obsługi.



OSTRZEŻENIE – **Przeczytać wszystkie uwagi dotyczące bezpieczeństwa, instrukcje, materiały graficzne i dane techniczne, którym opatrzono elektronarzędzie.** *Nieprzestrzeganie poniższych uwag może się stać przyczyną porażenia prądem elektrycznym, pożaru i/lub poważnych obrażeń ciała.*

Starannie przechowywać wszystkie uwagi dotyczące bezpieczeństwa i zalecenia, aby móc z nich skorzystać w przyszłości.

Przekazując elektronarzędzie innym osobom, należy przekazać również niniejszą dokumentację.

Ryzyko resztkowe: podczas pracy ryzyko resztkowe może występować również w przypadku użytkowania zgodnego z przeznaczeniem.

Przeczytać wszystkie uwagi dotyczące bezpieczeństwa i instrukcje.

Możliwe niebezpieczeństwa:

- Obrażenia i szkody materialne, spowodowane przez wyrzucane przedmioty.
- Choroby płuc w przypadku nieużywania maski przeciwpyłowej.
- Uszkodzenia słuchu w przypadku nieużywania odpowiednich ochronników słuchu.
- Rozstrój zdrowia spowodowany przez emisję drgań w przypadku długotrwałego użytkowania urządzenia lub jego niewłaściwego prowadzenia oraz konserwacji.
- Długotrwałe narażenie na wibracje może prowadzić do urazów i zaburzeń nerwowo-naczyniowych (zwanym również „objawem Raynauda” lub „białym palcem”), zwłaszcza u osób z zaburzeniami krążenia. Symptomy mogą dotyczyć dłoni, nadgarstków i palców i objawiać się utratą wrażliwości, matowością, swędzeniem, bólem oraz przebarwieniami lub zmianami strukturalnymi skóry. Efekty te może potęgować niska temperatura otoczenia i/lub zbyt mocne trzymanie rękojeści. W przypadku wystąpienia takich objawów należy skrócić czas pracy maszyną i skonsultować się z lekarzem.

4. Specjalne uwagi dotyczące bezpieczeństwa

4.1 Uwagi dotyczące bezpieczeństwa odnoszące się do kos mechanicznych

- a) **Nie używać kosi mechanicznej przy złej pogodzie, w szczególności podczas burzy.** Pozwoli to zmniejszyć ryzyko uderzenia pioruna.
- b) **Dokładnie sprawdzić, czy na obszarze roboczym nie ma dzikich zwierząt.** Dzikie zwierzęta mogą zostać zranione przez pracującą maszynę.
- c) **Dokładnie sprawdzić obszar roboczy, usunąć wszystkie kamienie, patyki, druty, kości i inne ciała obce.** Wyrzucane części mogą spowodować obrażenia.

d) **Przed każdym użyciem maszyny sprawdzić, czy nóż lub głowica tnąca i mechanizm noża lub głowicy tnącej nie są zużyte lub uszkodzone.** Zużyte lub uszkodzone części zwiększają ryzyko obrażeń.

e) **Przestrzegać instrukcji dotyczących wymiany osprzętu.** Niedostatecznie dokręcone nakrętki lub śruby mocujące nóż mogą spowodować uszkodzenie noża lub jego poluzowanie.

f) **Nominalna prędkość obrotowa noża musi być co najmniej równa maksymalnej prędkości obrotowej podanej na maszynie.** Noże pracujące z prędkością większą niż nominalna prędkość obrotowa mogą się złamać i rozpaść.

g) **Podczas pracy maszyną zawsze nosić okulary ochronne, ochronniki słuchu, ochronę głowy i rękawice ochronne.** Odpowiednie wyposażenie ochronne redukuje ryzyko urazów spowodowanych wyrzucanymi odłamkami lub przypadkowym kontaktem z żyłką tnącą lub nożem.

h) **Podczas pracy maszyną zawsze nosić obuwie ochronne. Nigdy nie obsługiwać maszyny boso ani w odkrytych sandałach.** W ten sposób można zmniejszyć ryzyko urazu stopy w razie kontaktu z głowicą tnącą, żyłką tnącą lub wirującym nożem.

i) **Podczas pracy maszyną zawsze nosić długie spodnie.** Odsłonięta skóra zwiększa ryzyko urazów spowodowanych przez wyrzucane elementy.

j) **Zadbać o to, aby podczas pracy maszyny osoby nieuczestniczące w pracy zachowały odpowiednią odległość.** Wyrzucane części mogą spowodować ciężkie obrażenia.

k) **Maszynę zawsze obsługiwać obiema rękami.** Trzymanie maszyny obiema rękami pozwala uniknąć ryzyka utraty kontroli nad maszyną.

l) **Maszynę trzymać wyłącznie za izolowane uchwyty, ponieważ żyłka tnąca lub nóż może natrafić na ukryte przewody elektryczne.** Jeżeli żyłka tnąca lub nóż dotknie przewodu pod napięciem, odsłonięte metalowe części maszyny mogą również znaleźć się pod napięciem i spowodować porażenie prądem operatora.

m) **Zawsze zwracać uwagę na stabilną postawę i obsługiwać maszynę tylko stojąc na podłożu.** Śliskie lub niestabilne powierzchnie mogą być przyczyną utraty równowagi lub kontroli nad maszyną.

n) **Nie używać maszyny na zbyt mocno nachylonych zboczach.** Pozwala to zmniejszyć ryzyko utraty kontroli, poślizgnięcia i upadku, co mogłoby prowadzić do urazów.

o) **Podczas pracy na zboczach zadbać o bezpieczną postawę; zawsze pracować w poprzek zbocza, nigdy w górę i w dół, i zachować szczególną ostrożność podczas zmiany kierunku pracy.** Pozwala to zmniejszyć ryzyko utraty kontroli, poślizgnięcia i upadku, co mogłoby prowadzić do urazów.

p) **Podczas pracy maszyny utrzymywać wszystkie części ciała z dala od noża, żyłki**

tnącej lub głowicy tnącej. Podczas pracy maszyny utrzymywać wszystkie części ciała z dala od noża, żyłki tnącej lub głowicy tnącej. Chwila nieuwagi podczas obsługi maszyny może stać się przyczyną obrażeń użytkownika lub innych osób.

q) **Nie pracować maszyną na wysokości powyżej bioder.** Pozwala to uniknąć niezamierzonego kontaktu z nożem lub głowicą tnącą i umożliwia zachowanie lepszej kontroli nad maszyną w nieoczekiwanych sytuacjach.

r) **Podczas cięcia naprężonych zarosli lub pędów zwrócić uwagę na możliwość ich odskoczenia.** Po zwolnieniu naprężenia włókien drzewnych zarosła lub pędy mogą trafić w operatora i/lub spowodować utratę kontroli nad maszyną.

s) **Zachować szczególną ostrożność podczas cięcia zarosli i pędów.** Cienki materiał może zaplątać się w głowicę tnącą i zostać wyrzucony w kierunku operatora lub zaburzyć jego równowagę.

t) **Zachować kontrolę nad maszyną i nie dotykać noży, żyłki tnącej lub głowicy tnącej oraz innych niebezpiecznych ruchomych części, kiedy jeszcze się poruszają.** Pozwala to zmniejszyć ryzyko urazów spowodowanych przez ruchome części.

u) **Podczas przenoszenia maszyna musi być wyłączona i zwrócona w kierunku od ciała.** Prawidłowa obsługa maszyny zmniejsza prawdopodobieństwo przypadkowego kontaktu z poruszającym się nożem, żyłką tnącą lub mechanizmem przycinającym.

v) **Na czas transportu lub przechowywania maszyny zawsze zakładać osłonę na metalowe noże.** Prawidłowa obsługa maszyny zmniejsza prawdopodobieństwo przypadkowego kontaktu z poruszającym się nożem.

w) **Stosować wyłącznie zamienne mechanizmy przycinające, żyłki tnące, głowice tnące i noże zalecane przez producenta.** Stosowanie niewłaściwych części zamiennych może prowadzić do uszkodzenia maszyny i urazów.

x) **Przed usunięciem zablokowanego materiału lub rozpoczęciem konserwacji urządzenia upewnić się, że wyłącznik jest wyłączony, a akumulator – wyjęty.** Nieoczekiwane uruchomienie maszyny podczas usuwania zakleszczonego materiału lub wykonywania czynności konserwacyjnych może spowodować poważne obrażenia ciała.

4.2 Przyczyny odrzutu i odpowiednie ostrzeżenia

Odrzut to nagły ruch maszyny w bok, do przodu lub do tyłu, który może wystąpić, gdy nóż zostanie zakleszczony lub zahaczy się o jakiś obiekt, np. pęd lub pień drzewa. Odrzut może być na tyle silny, aby spowodować odrzucenie maszyny i/lub operatora w dowolnym kierunku i utratę kontroli nad maszyną.

Odrzutu i związanych z nim zagrożeń można uniknąć, stosując poniższe środki ostrożności.

a) **Trzymać mocno maszynę obiema rękami i ustawić ramiona w pozycji, w której można stawić opór odrzutowi. Ciało powinno się znajdować po lewej stronie maszyny.** Odrzut może zwiększyć ryzyko obrażeń spowodowanych nieoczekiwanym ruchem maszyny. Operator może kontrolować odrzut, jeżeli będzie stosował odpowiednie środki ostrożności.

b) **W przypadku zablokowania noża lub przerwania cięcia z jakiegokolwiek powodu, wyłączyć maszynę i trzymać ją nieruchomo w materiale do momentu zatrzymania się noża. Nigdy nie próbować wyplątać maszyny z materiału ani ciągnąć jej do tyłu, gdy nóż się porusza – może to spowodować odrzut.**

Sprawdzić przyczynę zakleszczenia noży i podjąć odpowiednie środki w celu ich uwolnienia.

c) **Nigdy nie używać tępych lub uszkodzonych noży.** Tępe lub uszkodzone noże mogą się zakleszczyć lub utknąć na przedmiocie, co może spowodować odrzut.

d) **Zawsze dbać o dobrą widoczność ciętego materiału.** W miejscach, w których cięty materiał jest słabo widoczny, istnieje większe prawdopodobieństwo odrzutu.

e) **Jeżeli podczas obsługi urządzenia do operatora zbliża się inna osoba, wyłączyć maszynę.** Istnieje zwiększone ryzyko odniesienia obrażeń przez inne osoby, ponieważ w przypadku odrzutu mogą one zostać trafione ruchomym nożem.

4.3 Wstęp

- Przeczytać dokładnie instrukcję obsługi. Zapoznać się z elementami obsługowymi i prawidłowym sposobem użycia urządzenia.
- Nie dopuszczać do używania urządzenia przez dzieci, osoby z ograniczonymi zdolnościami fizycznymi, zmysłowymi lub intelektualnymi, a także niedysponujące doświadczeniem i/lub wiedzą, jak również przez osoby niezaznajomione z niniejszą instrukcją. Przepisy lokalne mogą ograniczać wiek operatora.
- Dopilnować, aby dzieci nie bawiły się urządzeniem.
- Użytkownik odpowiada za obrażenia odniesione przez inne osoby lub za szkody materialne w ich własności.
- Nie dokonywać żadnych modyfikacji urządzenia.
- Przepisy krajowe mogą ograniczać zakres stosowania maszyny.
- Przestrzegać pozostałych uwag dotyczących bezpieczeństwa zawartych w instrukcji obsługi wielofunkcyjnego napędu akumulatorowego.

4.4 Przygotowanie

- Nigdy nie wymieniać niemetalowej żyłki tnącej na metalową. Stosować wyłącznie oryginalny osprzęt.
- Usunąć przedłużacz przewodu sieciowego ze strefy pracy maszyny. Kontakt z przewodem znajdującym się pod napięciem może doprowadzić do porażenia prądem.

- Opanować techniki pracy. W przypadku braku doświadczenia z tego rodzaju urządzeniami należy najpierw poprosić o pomoc osobę posiadającą doświadczenie w tym zakresie.

4.5 Praca

- Urządzenia używać tylko przy świetle dziennym albo dobrym świetle sztucznym.
- Unikać używania urządzenia, gdy trawa jest mokra.
- W otworach wentylacyjnych nie mogą się znajdować ciała obce.
- Zawsze stosować dostarczony pas do przenoszenia / szelki.
- Unikać nienaturalnej postawy ciała. Dbać o bezpieczną postawę i stale utrzymywać równowagę, w szczególności na zbozcach.
- Zwracać uwagę na utrzymanie stabilnej pozycji. W przypadku utraty równowagi natychmiast zwolnić przełącznik.
- Pamiętać o prawidłowej postawie podczas pracy, robić przerwy i zmieniać pozycję roboczą.
- Urządzenie prowadzić wyłącznie z prędkością krokową.
- Nie kosić w pobliżu stromych zboczy, rowów lub nasypów.
- Uważać na dziury, bruzdy, skały i inne ukryte obiekty, które mogą spowodować upadek. Usunąć wszystkie przeszkody, takie jak kamienie i gałęzie.
- Prowadzić narzędzie tnące w niewielkiej odległości od podłoża.
- Nigdy nie używać maszyny w przypadku braku lub uszkodzenia urządzeń lub osłon zabezpieczających (np. ogranicznik kroku, ostona, rękojeść).
- Silnik uruchamiać ostrożnie, zgodnie z instrukcją, trzymając stopy z dala od narzędzia tnącego.
- Niebezpieczeństwo ze strony ruchomych części urządzenia. Nie dotykać ruchomych części maszyny. Przed dotknięciem odczekać, aż wszystkie części całkowicie się zatrzymają i wyjąć akumulator z urządzenia.
- Nie zbliżać rąk ani stóp w pobliże ani nie ustawiać ich pod wirującymi częściami.
- Wyłączyć silnik, wyjąć akumulator. Upewnić się, że wszystkie części ruchome się zatrzymały:
 - gdy pozostawia się urządzenie bez nadzoru;
 - przed usunięciem przyczyny zablokowania;
 - przed rozpoczęciem sprawdzania urządzenia, jego czyszczenia lub wykonywania przy nim jakichkolwiek prac;
- w przypadku zetknięcia z ciałem obcym lub jeśli maszyna została upuszczona. Przed ponownym użyciem sprawdzić maszynę pod kątem uszkodzeń i w razie potrzeby naprawić.
 - gdy maszyna zacznie nienaturalnie mocno wibrować.
- Gdy urządzenie zacznie nienaturalnie mocno wibrować, konieczne jest przeprowadzenie natychmiastowej kontroli:
 - sprawdzić pod kątem uszkodzeń;
 - wymienić albo naprawić uszkodzone części;

- zadbać o to, żeby mocno dokręcone były wszystkie nakrętki, sworznie i śruby.
- W razie wypadku lub zakłócenia w pracy natychmiast wyłączyć urządzenie i wyjąć akumulatory.

4.6 Konserwacja i przechowywanie

- Elektronarzędzia i osprzęt konserwować z należytą starannością. Wiele wypadków spowodowanych jest niewłaściwą konserwacją elektronarzędzi.
- Wszystkie nakrętki, sworznie i śruby muszą być zawsze mocno dokręcone, aby urządzenie zapewniało bezpieczną pracę.
- Podczas regulacji urządzenia uważać, żeby palce rąk nie zaklinowały się pomiędzy ruchomymi nożami a stałymi elementami urządzenia.
- Wyjąć akumulatory z maszyny. Przed rozpoczęciem ustawiania, przezbrajania, konserwacji, czyszczenia ew. przechowywania maszyny odczekać do całkowitego zatrzymania się wszystkich części ruchomych.
- Podczas konserwacji noży należy pamiętać o tym, że mimo wyjątego akumulatora noże mogą się jeszcze poruszać.
- Z uwagi na bezpieczeństwo wymieniać zużyte lub uszkodzone części. Używać tylko oryginalnych części zamiennych i osprzętu.
- Na czas przechowywania i transportu zawsze zakładać osłonę na tarczę tnącą.

4.7 Użytkowanie i obsługa urządzeń akumulatorowych

- Zawsze wyjmować akumulatory z urządzenia...
 - ...przed przystąpieniem do regulacji ustawień, przezbrajania, konserwacji lub czyszczenia.
 - ...przed oddaleniem się od urządzenia.
 - ...przed przystąpieniem do usuwania przyczyny zablokowania.
 - ...przed sprawdzeniem urządzenia pod kątem uszkodzeń po zetknięciu z ciałem obcym.
 - ...przed sprawdzeniem przyczyny nadmiernych wibracji urządzenia.

4.8 Symbole

 Stosować ochronę oczu. Nosić ochronniki słuchu. Oddziaływanie wysokiego poziomu hałasu może spowodować uszkodzenie słuchu. Jeśli istnieje niebezpieczeństwo spadających części, stosować ochronę głowy.

 Nosić rękawice.

 Nosić antypoślizgowe obuwie ochronne.

 Przeczytać instrukcję obsługi.



Uważać na odrzucane części.



OSTRZEŻENIE – Niebezpieczeństwa o charakterze ogólnym!



Nie dopuszczać w pobliżu innych osób. Zachować odległość co najmniej 15 m (50 ft) od osób i przedmiotów.



OSTRZEŻENIE! Niezamierzony rozruch może spowodować ciężkie obrażenia. Przed czyszczeniem albo konserwacją: wyłączyć maszynę, wyjąć akumulatory.



Uważać, aby nie zranić nikogo przedmiotem odrzuconym mocą urządzenia. Nie dopuszczać w pobliżu innych osób.



Ludzie i zwierzęta domowe muszą przebywać w bezpiecznej odległości od urządzenia.



Nie używać metalowych pił tarczowych.



Chronić urządzenie przed wilgocią. Nie narażać na działanie deszczu.

5. Elementy urządzenia

Patrz strona 2 i 3.

- 1 Drażek
- 2 Głowica tnąca
- 3 Osłona
- 4 Odcinacz żyłki (**OSTRZEŻENIE!** Niebezpieczeństwo skaleczenia ostrą krawędzią)
- 5 Strzałka wskazuje kierunek obrotów narzędzia tnącego
- 6 Żyłka (żyłka tnąca)
- 7 Pokrywa (głowicy żyłkowej)
- 8 Korpus (głowicy żyłkowej)
- 9 Wypustka blaszana (osłona)
- 10 Śruba (do zamocowania osłony)
- 11 Klucz imbusowy (do zablokowania wałka napędowego)
- 12 Otwór (do zablokowania wałka napędowego)
- 13 Wałek napędowy
- 14 Nóż *
- 15 Podkładka
- 16 Pokrywa dociskowa
- 17 Nakrętka mocująca
- 18 Klucz uniwersalny
- 19 Głowica żyłkowa
- 20 Ogranicznik kroku (nie używać jako rękojeści)
- 21 Uprząż
- 22 Karabińczyk
- 23 Punkt zawieszenia
- 24 Rękojeść
- 25 Rękojeść

* w zależności od wyposażenia / nie objęte zakresem dostawy

6. Uruchomienie

 **OSTRZEŻENIE!** Wyłączyć maszynę i wyjąć akumulatory. Niezamierzony rozruch może spowodować ciężkie obrażenia. Maszyna musi być nieruchoma.

 **OSTRZEŻENIE!** Niebezpieczeństwo zranienia ostrą krawędzią odcinacza żyłki (4) i tarczy tnącej (14). Nosić rękawice ochronne.

6.1 Montaż osłony (3) (rys. B)

 **OSTRZEŻENIE!** Niebezpieczeństwo zranienia ostrą krawędzią odcinacza żyłki (4). Nosić rękawice ochronne.

1. Zamontować wypustkę blaszaną (9) na drążku (1).
2. Zaczepić osłonę (3) o wypustkę blaszaną (9).
3. Wkręcić śrubę (10) i mocno dokręcić.

6.2 Zakładanie/zdejmowanie głowicy żyłkowej (19) (rys. C)

Zakładanie

1. Zablokować wałek napędowy (13):
 - włożyć dostarczony klucz imbusowy (11) do otworu (12).
 - Obracać wałek napędowy (13) ręką do momentu, aż klucz imbusowy (11) się zatrzaśnie i nie będzie można dalej obracać wałka napędowego.
2. Odkręcić głowicę żyłkową (jak pokazano na rysunku) (19) w kierunku przeciwnym do ruchu wskazówek zegara i zdjąć ręką.
3. Poluzować wałek napędowy:
 - Wyjąć klucz imbusowy (11).

Zdejmowanie

Postępować tak samo, jak przy zakładaniu, jednak odkręcić głowicę w kierunku zgodnym z ruchem wskazówek zegara.

6.3 Wkładanie żyłki tnącej (6) do głowicy tnącej (19) (rys. A)

1. Przytrzymać korpus (8). Obracać pokrywę (7) zgodnie z kierunkiem ruchu wskazówek zegara do momentu, aż trójkątne oznaczenia znajdą się naprzeciwko siebie (i/ albo rowek po stronie przycisku zrówna się z trójkątem na pokrywie głowicy żyłkowej).
2. Wyprostować końcówkę żyłki (aby ułatwić jej wsunięcie).
Wsunąć końcówkę żyłki (6) do otworu oznaczonego strzałką i napisem „LINE IN”.
WSKAZÓWKA: patrz rys. A: wsunąć dokładnie w kierunku wskazywanym przez strzałkę (nieco ukośnie)!
Rezultat: końcówka żyłki wysunie się przez przeciwny otwór.
3. Wyciągnąć krótszy koniec żyłki na tyle, aby obie końcówki miały równą długość.
4. Przytrzymać korpus (8). Obracać pokrywę (7) zgodnie z kierunkiem ruchu wskazówek zegara: żyłka będzie nawijana wewnątrz korpusu.
Zakończyć obracanie, gdy po obu stronach będzie wystawało jeszcze po 13 cm (5.1") żyłki.

(Przy pierwszym użyciu nadmiar żyłki zostanie automatycznie odcięty przez odcinacz żyłki (4)).

6.4 Zakładanie/zdejmowanie tarczy tnącej (rys. D)

Zakładanie

1. Zablokować wałek napędowy (13):
 - włożyć dostarczony klucz imbusowy (11) do otworu (12).
 - Obracać wałek napędowy (13) ręką do momentu, aż klucz imbusowy (11) się zatrzaśnie i nie będzie można dalej obracać wałka napędowego.
2. Nałożyć tarczę tnącą (14), podkładkę (15) i pokrywkę dociskową (16), jak pokazano na rysunku. **OSTRZEŻENIE!** Umieścić podkładkę (15) we właściwej pozycji (patrz rys. D)!
Nakręcić nakrętkę mocującą (17) w kierunku przeciwnym do ruchu wskazówek zegara i mocno dokręcić dostarczonym kluczem uniwersalnym (18).
3. Poluzować wałek napędowy:
 - Wyjąć klucz imbusowy (11).

Zdejmowanie

Postępować tak samo jak przy zakładaniu, jednak odkręcać nakrętkę mocującą (17) dostarczonym kluczem uniwersalnym (18) zgodnie z kierunkiem ruchu wskazówek zegara.

6.5 Montaż na wielofunkcyjnym napędzie akumulatorowym

Przestrzegać zapisów instrukcji obsługi wielofunkcyjnego napędu akumulatorowego.

 **OSTRZEŻENIE!** Nie montować drążka przedłużającego pomiędzy wielofunkcyjnym napędem akumulatorowym a przystawką.

6.6 Akumulator

Przestrzegać zapisów instrukcji obsługi wielofunkcyjnego napędu akumulatorowego.

6.7 Mocowanie rękojeści

1. Wybrać odpowiednią pozycję, patrz rozdział 7.1.
2. Zamocować rękojeść w sposób opisany w instrukcji obsługi wielofunkcyjnego napędu akumulatorowego.

7. Użytkowanie

 **OSTRZEŻENIE!** Podczas pracy urządzenia nosić ochronę oczu.

 **OSTRZEŻENIE!** Przed uruchomieniem oraz regularnie podczas pracy: sprawdzać, czy maszyna jest pewnie zamocowana do wielofunkcyjnego napędu akumulatorowego. Śruba skrzydełkowa musi być mocno dokręcona, a przycisk odblokowania pewnie zatrzaśnięty.

7.1 Dostosowanie maszyny do użytkownika (rys. F)

 **OSTRZEŻENIE!** Stosować wyłącznie dostarczoną uprząż. Używać zawsze tylko 1 uprząży.

1. Założyć uprząż (21). Ustawić taką długość, aby karabińczyk (22) znajdował się na szerokość dłoni poniżej biodra.
2. Zaczepić karabińczyk o punkt zawieszenia (23).
3. Wyważyć maszynę:
 - Poluzować śrubę punktu zawieszenia (23).
 - Przesunąć punkt zawieszenia w taki sposób, aby po wyważeniu głowica tnąca (2) lekko opierała się o podłoże.
 - Dokręcić śrubę punktu zawieszenia.
4. Zamocować rękojeść w wygodnej pozycji. Patrz rozdział 6.7.

7.2 Prawidłowe trzymanie maszyny, włączanie i wyłączenie

 Przed użyciem sprawdzić, czy urządzenie jest prawidłowo zamontowane na wielofunkcyjnym napędzie akumulatorowym (przestrzegać zapisów instrukcji obsługi wielofunkcyjnego napędu akumulatorowego).

 Operator musi utrzymywać bezpieczną pozycję i mocno trzymać maszynę. Nie trzymać za ogranicznik kroku (20).

Mocno trzymać maszynę prawą ręką za rękojeść (24), a lewą ręką za rękojeść (25).

Włączanie i wyłączanie zgodnie z opisem w instrukcji obsługi wielofunkcyjnego napędu akumulatorowego.

7.3 Koszenie

Głowicę żyłkową (2) prowadzić zawsze w niewielkiej odległości od podłoża. Wykonywać równomierne ruchy głowicą tnącą (2) do siebie i od siebie. Powoli i ostrożnie poruszać się do przodu.

7.4 Regulacja długości żyłki tnącej

Przy **pracującej** maszynie krótko docisnąć głowicę żyłkową (19) do podłoża: długość żyłki zmieni się o ok. 3 cm. Zbyt długa żyłka zostanie automatycznie odcięta przez odcinacz żyłki (4).

Jeśli żyłka zrywa się bezpośrednio przy głowicy lub jest za krótka, trzeba ją wyciągnąć ręcznie:

 **OSTRZEŻENIE!** Wyjąć akumulatory. Niezamierzony rozruch może spowodować ciężkie obrażenia. Maszyna musi być nieruchoma.

- Wyłączyć maszynę, odczekać, aż silnik się zatrzyma, wyjąć akumulatory.
- Wcisnąć i przytrzymać pokrywę (7).
- Wyjąć żyłkę ręką.
- Jeśli w głowicy nie ma już żyłki tnącej: patrz rozdział 6.3.

8. Czyszczenie, transport, przechowywanie

 **OSTRZEŻENIE!** Wyjąć akumulatory. Niezamierzony rozruch może spowodować ciężkie obrażenia. Maszyna musi być nieruchoma.

 **OSTRZEŻENIE!** Niebezpieczeństwo zranienia ostrą krawędzią odcinacza żyłki (4) i tarczy tnącej (14). Nosić rękawice ochronne.

8.1 Czyszczenie

- Po każdym użyciu: usunąć resztki trawy, liście, brud i inne osady.

8.2 Transport, przechowywanie

- Przed rozpoczęciem przechowywania oczyścić maszynę i wykonać czynności konserwacyjne.
- Żyłka tnąca musi być stale wilgotna. Sucha żyłka tnąca szybciej się zrywa i zużywa. Można np. wyjąć żyłkę ze szpuli i przechowywać w pojemniku z wodą.
- Upewnić się, że maszyna nie ma żadnych luznych albo uszkodzonych części. W razie konieczności:
 - Wymienić uszkodzone części.
 - Dokręcić śruby.
 - W razie potrzeby zlecić naprawę w specjalistycznym warsztacie.
- Urządzenie przechowywać w suchym miejscu.
- Zapewnić, żeby dzieci nie mogły zbliżyć się do urządzenia.
- Na czas przechowywania i transportu zawsze zakładać osłonę na tarczę tnącą.
- Na czas transportu zablokować maszynę w bezpiecznej pozycji.

9. Konserwacja

 **OSTRZEŻENIE!** Wyjąć akumulatory. Niezamierzony rozruch może spowodować ciężkie obrażenia. Maszyna musi być nieruchoma.

 **OSTRZEŻENIE!** Niebezpieczeństwo zranienia ostrą krawędzią odcinacza żyłki (4) i tarczy tnącej (14). Nosić rękawice ochronne.

9.1 Ogólna konserwacja

- Przed każdym użyciem urządzenie sprawdzić pod kątem uszkodzonych, brakujących albo poluzowanych elementów, takich jak śruby, nakrętki, sworznie i pokrywy.
- Przed każdym użyciem sprawdzić maszynę pod kątem uszkodzeń i zużycia, w razie potrzeby zlecić naprawę w specjalistycznym warsztacie.
- Prawidłowo dokręcić wszystkie mocowania i pokrywy.
- Urządzenie czyścić suchą szmatką. Nie używać wody
- **Nigdy nie przeprowadzać konserwacji uszkodzonych akumulatorów.** Wszelkie prace konserwacyjne akumulatorów może wykonywać wyłącznie producent lub autoryzowany punkt serwisowy.

9.2 Wymiana żyłki tnącej

Patrz rozdział 6.3.

Numer katalogowy patrz rozdział 11.

9.3 Stępiona tarcza tnąca

 **OSTRZEŻENIE!** Stępiona lub nieprawidłowo naostrzona tarcza tnąca (14) zwiększa ryzyko odrzutu.

Stępioną tarczę tnącą (14) można obrócić o 180°. Jeśli obie strony są stępione, zlecić ostrzenie i wyważenie tarczy w specjalistycznym warsztacie. Regularnie sprawdzać tarczę tnącą pod kątem uszkodzeń i w razie potrzeby bezzwłocznie zlecić wykonanie naprawy w specjalistycznym warsztacie.

9.4 Smarowanie

Co 40 godzin pracy uzupełnić smar za pomocą smarownicy przez kalamitkę na obudowie przekładni:
12 g wysokotemperaturowego smaru litowego.

10. Problemy i usterki

Dioda wskaźnika stanu naładowania (akumulatora) miga.

Akumulator jest rozładowany.
- Naładować akumulatory.

Maszyna bardzo głośno pracuje.

Za krótka żyłka tnąca
- Wyregulować długość żyłki tnącej (patrz rozdział 7.4)

Wszystkie diody wskaźnika i sygnalizatora stanu naładowania (akumulatora) migają.

Przeciążenie.
- Odczekać, aż maszyna ostygnie.
- Poruszać się wolnie do przodu.

Urządzenie nie uruchamia się.

Słaby akumulator.
- Naładować akumulatory.

Urządzenie bardzo mocno wibruje.

Tarcza (14) jest niewyważona albo zużyta.
- Wymienić tarczę tnącą (14).

Żyłka tnąca (6) nie ma takiej samej długości po obu stronach.
- Wyregulować długość żyłki tnącej. Patrz rozdział (7.4).

Maszyna zatrzymuje się podczas koszenia.

Akumulator jest rozładowany.
- Naładować akumulatory.

Nastąpiła blokada.
- Wyjąć akumulatory. Sprawdzić tarczę tnącą (14) / głowicę żyłkową (19).

Temperatura pracy urządzenia jest zbyt wysoka.
- Pozostawić urządzenie do ostygnięcia.

Podczas zakładania na wielofunkcyjny napęd akumulatorowy końce drążków nie dają się zsuwać.

- Przestrzegać zapisów instrukcji obsługi wielofunkcyjnego napędu akumulatorowego.

11. Osprzęt

Stosować wyłącznie oryginalne akumulatory i osprzęt Metabo lub CAS (Cordless Alliance System).

Stosować wyłącznie osprzęt, który spełnia wymogi i parametry określone w niniejszej instrukcji obsługi.

- A Wielofunkcyjny napęd akumulatorowy MA 36-18 LTX BL Q, nr kat.: 601725850
- B Tarcza tnąca, 3 ostrza, Ø 255 mm, z osłoną zabezpieczającą (część zamienna):
Nr kat.: 628432000
- C Tarcza tnąca do trawy, 4 ostrza, Ø 254 mm, z osłoną zabezpieczającą:
Nr kat.: 628433000
- D Żyłka zapasowa Ø 2 mm, falista:
Nr kat.: 628430000
- E Żyłka zapasowa Ø 2 mm, spiralna:
Nr kat.: 628423000
- F Kompletna głowica żyłkowa (obudowa ze szpulą i żyłką), (część zamienna)
Nr kat.: 628429000

Kompletny program osprzętu można znaleźć na stronie www.metabo.com lub w katalogu.

12. Naprawy

 Naprawy elektronarzędzi wolno wykonywać wyłącznie elektrykom, używając tylko oryginalnych części zamiennych!

W sprawie naprawy elektronarzędzia zwrócić się do przedstawiciela Metabo. Adresy można znaleźć na stronie www.metabo.com.

Wykazy części zamiennych można pobrać pod adresem www.metabo.com.

13. Ochrona środowiska

Przestrzegać lokalnych przepisów dotyczących ekologicznej utylizacji i recyklingu zużytych maszyn, opakowań i osprzętu.

Materiały opakowaniowe utylizować zgodnie z ich oznakowaniem i wytycznymi obowiązującymi na terenie danej gminy. Więcej informacji można znaleźć w dziale Serwis na stronie www.metabo.com

Nie wolno wyrzucać akumulatorów wraz z odpadami komunalnymi! Uszkodzone lub zużyte akumulatory zwrócić do dystrybutora produktów Metabo!

Nie wrzucać akumulatorów do wody.

 Dotyczy tylko państw UE: nie wyrzucać elektronarzędzi wraz z odpadami komunalnymi! Zgodnie z dyrektywą europejską 2012/19/UE o zużytych urządzeniach elektrycznych i elektronicznych oraz jej implementacją w prawodawstwie krajowym zużyte elektronarzędzia trzeba segregować i poddawać odzyskowi surowców wtórnych zgodnie z przepisami o ochronie środowiska. Przed utylizacją rozładować akumulator w elektronarzędziu. Zabezpieczyć styki przed zwarcie (np. zaizolować taśmą klejącą).

14. Dane techniczne

Wyjaśnienia do informacji podanych na stronie 4.

Prawo do zmian związanych z postępowaniem technicznym zastrzeżone.

Wartości pomiarów określone z wielofunkcyjnym napędem akumulatorowym MA 36-18 LTX BL.

B = szerokość cięcia
 H = maks. długość żyłki tnącej
 H_x = średnica żyłki tnącej
 n_0 = prędkość obrotowa na biegu jałowym
 m = ciężar (bez wielofunkcyjnego napędu akumulatorowego, akumulatora, pasa do przenoszenia)

Wartości pomiarów ustalone w oparciu o normę EN 50636-2-91+EN ISO 22868.

Dozwolona temperatura otoczenia podczas pracy: od -20°C do 50°C (ograniczona moc przy temperaturach poniżej 0°C). Dozwolona temperatura otoczenia podczas przechowywania: od 0°C do 30°C .

Zalecana temperatura otoczenia podczas ładowania: od 0°C do 40°C .

== prąd stały

Zamieszczone dane techniczne podlegają tolerancji (odpowiednio do obowiązujących standardów).

 **Wartości emisji**
 Wartości te umożliwiają oszacowanie emisji elektronarzędzia i porównanie różnych elektronarzędzi. W zależności od warunków użytkowania, stanu elektronarzędzia lub narzędzi roboczych rzeczywiste obciążenie może być większe lub mniejsze. Podczas dokonywania oceny uwzględnić przerwy w pracy i fazy mniejszego obciążenia. Na podstawie odpowiednio dopasowanych wartości szacunkowych określić środki ochrony dla użytkownika, np. działania organizacyjne.

Całkowita wartość wibracji (suma wektorowa trzech kierunków):

a_h = wartość emisji drgań
 K_h = niepewność (wibracja)

Typowe poziomy hałas A w ocenie akustycznej:

L_{pA} = poziom ciśnienia akustycznego
 L_{WA} = poziom mocy akustycznej
 K_{pA} , K_{WA} = niepewność wyznaczenia
 $L_{WA(M)}$ = poziom mocy akustycznej zmierzony stosownie do 2000/14/WE
 $L_{WA(G)}$ = gwarantowany poziom mocy akustycznej stosownie do 2000/14/WE



Podczas pracy poziom hałasu może przekraczać wartość 80 dB(A).

 **Nosić ochronniki słuchu!**

Πρωτότυπο οδηγιών χρήσης

1. Δήλωση συμμόρφωσης

Δηλώνουμε με ίδια ευθύνη: Αυτά τα πρόσθετα εξαρτήματα χορτοκοπτικού, που αναγνωρίζονται μέσω τύπου και αριθμού σειράς σε συνδυασμό με τον επαναφορτιζόμενο μηχανισμό κίνησης πολλαπλών λειτουργιών MA-36-18 LTX BL Q *1), ανταποκρίνονται σε όλες τις σχετικές διατάξεις των οδηγιών *2) και των προτύπων *3). Τεχνικά έγγραφα στο *7).

2000/14/ΕΚ: Μέθοδος αξιολόγησης της συμμόρφωσης σύμφωνα με το παράρτημα VI. Κοινοποιημένος φορέας *4), μετρημένη στάθμη ηχητικής ισχύος *5), εγγυημένη στάθμη ηχητικής ισχύος *6), - βλέπε σελίδα 4.

2. Προβλεπόμενη χρήση

Το πρόσθετο εξάρτημα MA-FS 40 προορίζεται σε συνδυασμό με τον επαναφορτιζόμενο μηχανισμό κίνησης πολλαπλών λειτουργιών MA 36-18 LTX BL Q κατά τη χρήση της κεφαλής μενιένζας για εργασίες κουρέματος και καθαρισμού, ενώ όταν χρησιμοποιείται το μαχαίρι δενδρυλλίων, για το κούρεμα γρασιδιού, το αράιωμα και την αντιμετώπιση σκληρού, συσσωματωμένου γρασιδιού, θάμνων και αγκαθωτών φρακτών.

Το πρόσθετο εξάρτημα χορτοκοπτικού δεν επιτρέπεται να χρησιμοποιείται στην κοπή ή στο τριμάρισμα φρακτών, θάμνων ή άλλης βλάστησης όπου η περιοχή κοπής δεν βρίσκεται παράλληλα προς την επιφάνεια του υποστρώματος.

Χρησιμοποιείτε αποκλειστικά τις συνιστώμενες κεφαλές κοπής και διατάξεις προστασίας! Η χρήση άλλων εργαλείων (π.χ. πολυσύνθετα μεταλλικά εργαλεία κοπής με στερεοφόρες αλυσίδες και καμπυλωτά μαχαίρια ή πριονόδισκους) μπορεί να προκαλέσει σοβαρούς τραυματισμούς.

Το πρόσθετο εξάρτημα χορτοκοπτικού πρέπει να ακουμπά στο έδαφος κατά την εργασία.

Αυτό το πρόσθετο εξάρτημα χορτοκοπτικού προβλέπεται για την τοποθέτηση σε έναν γνήσιο επαναφορτιζόμενο μηχανισμό κίνησης πολλαπλών λειτουργιών Metabo με την ονομασία MA 36-18 LTX BL Q.

Να χρησιμοποιείται μόνο με τοποθετημένο επαναφορτιζόμενο μηχανισμό κίνησης πολλαπλών λειτουργιών. **Οι οδηγίες λειτουργίας του επαναφορτιζόμενου μηχανισμού κίνησης πολλαπλών λειτουργιών πρέπει να τηρούνται.**

Για ζημιές που ενδέχεται να προκύψουν από μη προβλεπόμενη χρήση φέρει την αποκλειστική ευθύνη ο χρήστης.

Θα πρέπει να ληφθούν υπόψη οι γενικοί αναγνωρισμένοι κανονισμοί πρόληψης ατυχημάτων, καθώς και οι υποδείξεις ασφαλείας.

3. Γενικές επισημάνσεις ασφαλείας



Προσέξτε για τη δική σας προστασία, καθώς και για την προστασία του ηλεκτρικού σας εργαλείου εκείνα τα σημεία του κειμένου, που χαρακτηρίζονται με αυτό το σύμβολο!



ΠΡΟΕΙΔΟΠΟΙΗΣΗ - Για τη μείωση του κινδύνου τραυματισμού διαβάστε τις οδηγίες λειτουργίας.



ΠΡΟΕΙΔΟΠΟΙΗΣΗ – Διαβάστε όλες τις υποδείξεις ασφαλείας, οδηγίες, εικονογραφίες και όλα τα τεχνικά στοιχεία, που συνοδεύουν αυτό το ηλεκτρικό εργαλείο. Αμέλειες κατά την τήρηση των ακόλουθων υποδείξεων μπορεί να προκαλέσουν ηλεκτροπληξία, πυρκαγιά και/ή σοβαρούς τραυματισμούς.

Φυλάξτε όλες τις υποδείξεις ασφαλείας και τις οδηγίες για το μέλλον.

Παραδώστε σε άλλους το ηλεκτρικό σας εργαλείο μόνο μαζί με αυτά τα έγγραφα.

Υπολειπόμενοι κίνδυνοι: Ακόμα και με προβλεπόμενη χρήση μπορεί να προκύψουν, κατά τη διάρκεια της εργασίας με το εργαλείο, υπολειπόμενοι κίνδυνοι. Προσέξτε όλες τις υποδείξεις ασφαλείας και όλες τις οδηγίες.

Πιθανοί κίνδυνοι:

- Τραυματισμοί και υλικές ζημιές που προκαλούνται από αιωρούμενα μέρη.
- Βλάβες στους πνεύμονες, εάν δεν φοράτε κατάλληλη μάσκα προστασίας από τη σκόνη.
- Βλάβες στην ακοή, εάν δεν φοράτε κατάλληλη προστασία της ακοής.
- Βλάβες στην υγεία από εκπομπές δονήσεων, σε περίπτωση που το εργαλείο χρησιμοποιείται για μεγάλα χρονικά διαστήματα ή δεν οδηγείται και δεν συντηρείται όπως πρέπει.
- Μια έκθεση σε κραδασμούς για μεγαλύτερο χρονικό διάστημα μπορεί ιδιαίτερα σε άτομα με προβλήματα στο κυκλοφορικό να προκαλέσει τραυματισμούς και νευραγγειακές βλάβες (γνωστές και ως «σύνδρομο Raynaud» ή «λευκά δάχτυλα»). Τα συμπτώματα μπορεί να πλήξουν τα χέρια, τους καρπούς και τα δάχτυλα και γίνονται αντιληπτά ως απώλεια αισιοθής, κόπωση, κνησμός, πόνοι και αποχρωματισμοί ή δομικές μεταβολές του δέρματος. Αυτά τα φαινόμενα μπορεί να ενισχύονται από χαμηλές θερμοκρασίες περιβάλλοντος και/ή από υπερβολικά δυνατά πιπίσμο των χειρολαβών. Αν εμφανιστούν τα συμπτώματα, πρέπει να μειωθεί η διάρκεια χρήσης του εργαλείου και να ζητηθεί ιατρική βοήθεια.

4. Ειδικές υποδείξεις ασφαλείας

4.1 Υποδείξεις ασφαλείας για χορτοκοπτικά

Α) **Μη χρησιμοποιείτε το χορτοκοπτικό με κακοκαιρία, ιδιαίτερα σε καταιγίδα.** Έτσι μειώνεται ο κίνδυνος κεραυνοβόλησης.

β) **Εξετάστε σχολαστικά την περιοχή εργασίας για άγρια ζώα.** Τα άγρια ζώα μπορεί να τραυματιστούν από το εν λειτουργία εργαλείο.

γ) **Εξετάστε σχολαστικά την περιοχή εργασίας και αφαιρέστε όλες τις πέτρες, τα ξύλα, τα σύρματα, τα οστά και άλλα ξένα σώματα.** Τα εκσφενδονιζόμενα τεμάχια μπορεί να προκαλέσουν τραυματισμούς.

δ) **Ελέγχετε πάντα πριν από τη χρήση του εργαλείου αν το μαχαίρι ή η κεφαλή κοπής και η δομική ομάδα του μαχαίριού ή της κεφαλής κοπής είναι φθαρμένα ή με ζημιά.** Τα φθαρμένα ή χαλασμένα εξαρτήματα αυξάνουν τον κίνδυνο τραυματισμού.

ε) **Τηρείτε τις οδηγίες για την αλλαγή του πρόσθετου εξοπλισμού.** Ανεπαρκώς σφιγμένα παξιμαδία ή βίδες για τη στερέωση του μαχαίριού μπορεί να προκαλέσουν ζημιά στο μαχαίρι ή να έχουν ως αποτέλεσμα την αποκόλλησή του.

στ) **Ο ονομαστικός αριθμός στροφών του μαχαίριου πρέπει να αντιστοιχεί τουλάχιστον στον μέγιστο αριθμό στροφών που αναφέρεται στο εργαλείο.** Τα μαχαίρια που λειτουργούν με υψηλότερο αριθμό στροφών από τον ονομαστικό αριθμό στροφών, μπορεί να σπάσουν και να εκσφενδονιστούν.

ζ) **Φοράτε πάντα κατά τη λειτουργία του εργαλείου προστατευτικά γυαλιά προστασία ακοής, προστασία κεφαλής και προστατευτικά γάντια.** Ο κατάλληλος εξοπλισμός προστασίας μειώνει τον κίνδυνο τραυματισμού από εκσφενδονιζόμενα θραύσματα ή μη ηθελημένη επαφή με τη μεσινέζα ή το μαχαίρι.

η) **Φοράτε κατά τη λειτουργία του εργαλείου πάντα υποδήματα ασφαλείας. Μη χειρίζεστε το εργαλείο ποτέ ξυπόλητοι ή με ανοιχτά σανδάλια.** Έτσι μειώνεται ο κίνδυνος τραυματισμού των ποδιών κατά την επαφή με την κεφαλή κοπής, τη μεσινέζα ή το μαχαίρι εν κινήσει.

θ) **Φοράτε κατά τη λειτουργία του εργαλείου πάντα μακριά παντελόνια.** Το γυμνό δέρμα αυξάνει τον κίνδυνο για τραυματισμούς από εκσφενδονιζόμενα αντικείμενα.

ι) **Προσέχετε, τυχόν παρευρισκόμενα άτομα να τηρούν απόσταση από το εργαλείο.** Τα εκσφενδονιζόμενα τεμάχια μπορεί να προκαλέσουν σοβαρούς τραυματισμούς.

κ) **Χρησιμοποιείτε το εργαλείο πάντοτε και με τα δύο χέρια.** Κρατώντας το εργαλείο και με τα δύο χέρια μειώνετε τον κίνδυνο απώλειας ελέγχου του εργαλείου.

λ) **Κρατάτε το εργαλείο μόνο από τις μονωμένες επιφάνειες λαβής, καθώς η μεσινέζα ή τα μαχαίρια μπορεί να αγγίξουν κρυμμένα καλώδια.** Αν η μεσινέζα ή τα μαχαίρια έρθουν σε επαφή με ένα ηλεκτροφόρο καλώδιο, τα απελευθερούμενα μεταλλικά τμήματα του εργαλείου μπορεί να τεθούν υπό ηλεκτρική τάση και να προκαλέσουν ηλεκτροπληξία στον χειριστή.

μ) **Προσέχετε πάντα για καλή στάση του σώματος και χειρίζεστε το εργαλείο πάντα στο έδαφος.** Ολισθηρές ή ασταθείς επιφάνειες μπορεί να οδηγήσουν σε απώλεια της ισορροπίας ή του ελέγχου του εργαλείου.

ν) **Μη χρησιμοποιείτε το εργαλείο σε υπερβολικά απότομες πλαγιές.** Έτσι μειώνεται ο κίνδυνος απώλειας ελέγχου, ολίσθησης και πτώσης κάτι που θα μπορούσε να προκαλέσει τραυματισμούς.

ιε) **Προσέχετε κατά την εργασία σε πλαγιές για ασφαλή στάση. Εργάζεστε πάντα κάθετα στην πλαγιά, ποτέ στην κλίση την ανωφέρειας ή κατωφέρειας, και να είστε ιδιαίτερα προσεκτικοί κατά την αλλαγή της κατεύθυνσης εργασίας.** Έτσι μειώνεται ο κίνδυνος απώλειας ελέγχου, ολίσθησης και πτώσης κάτι που θα μπορούσε να προκαλέσει τραυματισμούς.

ιστ) **Μην πλησιάζετε κανένα μέλος του σώματος στο μαχαίρι, τη μεσινέζα ή την κεφαλή κοπής, όταν το εργαλείο βρίσκεται σε λειτουργία. Μην πλησιάζετε κανένα μέλος του σώματος στο μαχαίρι, τη μεσινέζα ή την κεφαλή κοπής, όταν το εργαλείο βρίσκεται σε λειτουργία.** Μια στιγμή απροσεξίας κατά τη χρήση του εργαλείου μπορεί να οδηγήσει σε τραυματισμούς για εσάς ή άλλους.

ιζ) **Μη χρησιμοποιείτε το εργαλείο πάνω από το ύψος των γοφών.** Έτσι αποφεύγεται μη ηθελημένη επαφή με το μαχαίρι ή την κεφαλή κοπής και γίνεται εφικτός ένας καλύτερος έλεγχος του εργαλείου σε μη αναμενόμενες καταστάσεις.

ιη) **Προσέχετε κατά την κοπή θάμνων ή παραφυάδων που τελούν υπό τάνση την ελαστικωτή επαναφορά.** Αν μειωθεί η τάνση στις ίνες του ξύλου, ο θάμνος ή η παραφυάδα μπορεί να πλήξει τον χειριστή και/ή το εργαλείο να τεθεί εκτός ελέγχου.

ιθ) **Να είστε ιδιαίτερα προσεκτικοί κατά την κοπή θάμνων και παραφυάδων.** Το λεπτό υλικό μπορεί να πιαστεί στην κεφαλή κοπής και να εκσφενδονιστεί προς τα εσάς ή να σας κάνει να χάσετε την ισορροπία σας.

κ) **Διατηρείτε τον έλεγχο του εργαλείου και μην αγγίζετε τα μαχαίρια, τη μεσινέζα τριμαρισματος ή την κεφαλή κοπής και άλλα επικίνδυνα, κινούμενα μέρη, όταν κινούνται.** Έτσι μειώνεται ο κίνδυνος τραυματισμού από κινούμενα μέρη.

κα) **Μεταφέρετε το εργαλείο, μόνο όταν έχει απενεργοποιηθεί και κοιτά αντίθετα από το σώμα σας.** Με τον σωστό χειρισμό του εργαλείου μειώνεται η πιθανότητα μη ηθελημένης επαφής

με το κινούμενο μαχαίρι, τη μεσινέζα ή τον μηχανισμό τριμαρίσματος.

κβ) **Τοποθετείτε πάντα το κάλυμμα των μεταλλικών μαχαίριων κατά τη μεταφορά ή την αποθήκευση του εργαλείου.** Με τον σωστό χειρισμό της μηχανής μειώνεται η πιθανότητα μη ηθελημένης επαφής με το κινούμενο μαχαίρι.

κγ) **Χρησιμοποιείτε μόνο ανταλλακτικούς μηχανισμούς τριμαρίσματος, μεσινέζες, τριμαρίσματος, κεφαλές κοπής και μαχαίρια που προδιαγράφει ο κατασκευαστής.** Τα λάθος ανταλλακτικά μπορεί να προκαλέσουν ζημιές στο εργαλείο και τραυματισμούς.

κδ) **Βεβαιωθείτε ότι έχει απενεργοποιηθεί ο διακόπτης και έχει αφαιρεθεί η μπαταρία, όταν απομακρύνετε υλικό που μπλοκάρει ή θέλετε να συντηρήσετε το εργαλείο.** Μη αναμενόμενη εκκίνηση του εργαλείου κατά την εξάλειψη συμφόρησης υλικού ή σε εργασίες συντήρησης μπορεί να προκαλέσει σοβαρούς τραυματισμούς.

4.2 Αιτίες για ανάκρουση και αντίστοιχες προειδοποιητικές υποδείξεις

Η ανάκρουση είναι μια ξαφνική πλευρική, πρόσθια ή οπίσθια κίνηση του εργαλείου που μπορεί να προκύψει, όταν το μαχαίρι μαγκώνει ή κολλά σε ένα αντικείμενο όπως παραφυάδες ή ένα κούτσουρο. Η ανάκρουση μπορεί να είναι τόσο δυνατή, ώστε το εργαλείο και/ο χειριστής να εκσφενδονιστεί σε οποιαδήποτε κατεύθυνση και πιθανώς να χυθεί ο έλεγχος του εργαλείου.

Η ανάκρουση και οι με αυτή συνδεδεμένοι κίνδυνοι μπορούν να αποφευχθούν με τα στη συνέχεια παρατιθέμενα προληπτικά μέτρα.

α) **Κρατάτε το εργαλείο και με τα δύο χέρια γερά και τοποθετήστε τους βραχιόνες σας σε μια θέση στην οποία θα μπορείτε να αντιμετωπίσετε μια ανάκρουση. Τοποθετήστε το σώμα σας στην αριστερή πλευρά του εργαλείου.** Η ανάκρουση μπορεί να αυξήσει τον κίνδυνο από μια μη αναμενόμενη κίνηση του εργαλείου. Η ανάκρουση μπορεί να ελεγχθεί από τον χειριστή, αν ληφθούν τα αντίστοιχα προληπτικά μέτρα.

β) **Αν το μαχαίρι κολλήσει ή διακόψετε μια τομή για οποιονδήποτε λόγο, απενεργοποιήστε το εργαλείο και κρατήστε το μέσα στο υλικό, χωρίς να το κινείτε, μέχρι το μαχαίρι να ακινητοποιηθεί. Μην αποπειραθείτε ποτέ να αφαιρέσετε το εργαλείο από το υλικό ή να το τραβήξετε προς τα πίσω, ενώ το μαχαίρι κινείται, καθώς διαφορετικά μπορεί να προκύψει ανάκρουση.** Βρείτε την αιτία για το μάγκωμα των μαχαίριων και λάβετε αντίστοιχα μέτρα, για να τα ελευθερώσετε.

γ) **Μη χρησιμοποιείτε ποτέ αμβλεία ή χαλασμένα μαχαίρια.** Σε αμβλεία ή χαλασμένα μαχαίρια υπάρχει ο κίνδυνος να μαγκώσουν ή να κολλήσουν σε ένα αντικείμενο που με τη σειρά του μπορεί να προκαλέσει πάλι ανάκρουση.

δ) **Φροντίστε διαρκώς για καλή ορατότητα στο προς κοπή υλικό.** Σε περιοχές, στις οποίες

το υλικό προς κοπή είναι δύσκολα ορατό, είναι πολύ πιθανό να προκύψει ανάκρουση.

ε) **Αν σας πλησιάσει ένα άλλο άτομο, ενώ χειρίζεστε το εργαλείο, απενεργοποιήστε το εργαλείο.** Υπάρχει αυξημένος κίνδυνος τραυματισμού για άλλα άτομα, καθώς μπορεί να πληγούν σε περίπτωση μιας ανάκρουσης από το κινούμενο μαχαίρι.

4.3 Εισαγωγή

- Διαβάστε προσεκτικά τις οδηγίες λειτουργίας. Εξοικειωθείτε με τα στοιχεία χειρισμού και τη σωστή χρήση του εργαλείου.
- Μην επιτρέπετε τη χρήση αυτού του εργαλείου από παιδιά, άτομα με περιορισμένες φυσικές, αισθητηριακές ή πνευματικές ικανότητες ή χωρίς εμπειρία ή/και γνώσεις ή από άτομα που δεν έχουν εξοικειωθεί με αυτές τις οδηγίες. Οι τοπικοί κανονισμοί μπορεί να περιορίζουν την ηλικία του χειριστή.
- Τα παιδιά πρέπει να επιβλέπονται, για να εξασφαλιστεί, ότι δεν παίζουν με τη συσκευή.
- Ο χρήστης είναι υπεύθυνος για τραυματισμούς ή υλικές ζημιές σε άλλα άτομα ή την ιδιοκτησία τους.
- Μην προβείτε σε καμία τροποποίηση στη συσκευή.
- Οι εθνικοί κανονισμοί μπορεί να περιορίσουν τη χρήση του εργαλείου.
- Οι περαιτέρω υποδείξεις ασφαλείας στις οδηγίες λειτουργίας του επαναφορτιζόμενου μηχανισμού κίνησης πολλαπλών λειτουργιών πρέπει να τηρούνται.

4.4 Προετοιμασία

- Ποτέ μην αντικαθιστάτε τη μη μεταλλική μεσινέζα τοποθετώντας μεταλλική μεσινέζα. Χρησιμοποιείτε μόνο γνήσια παρελκόμενα.
- Απομακρύνετε τα καλώδια προέκτασης από την περιοχή χρήσης του εργαλείου. Η επαφή με ηλεκτροφόρο αγωγό μπορεί να προκαλέσει ηλεκτροπληξία.
- Εξασκηθείτε σε όλες τις τεχνικές εργασίας. Εάν έχετε πλήρη έλλειψη πείρας στη χρήση αυτών των συσκευών, θα έπρεπε να ζητήσετε κατ' αρχήν τη βοήθεια εμπειρών χρηστών.

4.5 Λειτουργία

- Χρησιμοποιείτε το εργαλείο μόνο με φως ημέρας ή καλό τεχνητό φως.
- Αποφύγετε τη λειτουργία του εργαλείου με βρεγμένο χόρτο.
- Διατηρείτε τα ανοίγματα αερισμού ελεύθερα από ξένα σώματα.
- Χρησιμοποιείτε αποκλειστικά τον συνοδευτικό αορτήρα μεταφοράς / αορτήρα ώμων.
- Αποφύγετε την ασυνήθιστη στάση σώματος. Φροντίστε το σώμα σας να στηρίζεται με ασφάλεια και διατηρείτε πάντα την ισορροπία σας, ιδιαίτερα σε πρηνή.
- Φροντίστε να υπάρχει σταθερότητα. Αν χάσετε την ισορροπία σας, τότε απελευθερώστε αμέσως τον διακόπτη.

- Προσέχετε τη σωστή στάση εργασίας, να κάνετε διαλείμματα και να εναλλάσσετε τη θέση εργασίας.
- Οδηγείτε το εργαλείο μόνο σε ρυθμό βηματισμού.
- Μην κουρεύετε κοντά σε απότομες κλίσεις, χαντάκια ή επιχώματα.
- Προσέχετε για τρύπες, αυλάκια, βράχους και άλλα κρυμμένα αντικείμενα, που θα μπορούσαν να προκαλέσουν πτώση. Αφαιρέστε όλα τα εμπόδια, όπως πέτρες και κλαδιά.
- Οδηγείτε το εργαλείο κοπής πάντα κοντά στο έδαφος.
- Μην λειτουργείτε ποτέ το εργαλείο με χαλασμένες διατάξεις προστασίας και καλύμματα προστασίας ή χωρίς διατάξεις προστασίας και καλύμματα προστασίας (π.χ. περιοριστής βήματος, προφυλακτήρας, χειρολαβή).
- Ενεργοποιείτε προσεκτικά το μοτέρ σύμφωνα με τις οδηγίες και με τα πόδια σας σε απόσταση από το εξάρτημα κοπής.
- Κίνδυνος από επικίνδυνα κινούμενα μέρη. Μην αγγίζετε κινούμενα μέρη. Πριν από κάθε επαφή πρέπει να έχουν σταματήσει τελείως όλα τα μέρη και να έχει αφαιρεθεί η επαναφορτιζόμενη μπαταρία.
- Μην πλησιάζετε τα χέρια ή τα πόδια κοντά ή κάτω από περιστρεφόμενα μέρη.
- Απενεργοποιήστε το μοτέρ και αφαιρέστε την(τις) επαναφορτιζόμενη(-ες) μπαταρία(-ες). Βεβαιωθείτε ότι όλα τα κινούμενα μέρη είναι ακινητοποιημένα:
 - αν αφήσετε το εργαλείο χωρίς επιτήρηση,
 - προτού αντιμετωπίσετε εμφράξεις,
 - προτού ελέγξετε, καθαρίσετε το εργαλείο ή πραγματοποιήσετε εργασίες σε αυτό,
 - αν υπήρξε επαφή με ξένο σώμα ή αν το εργαλείο έπεσε κάτω. Ελέγξτε το εργαλείο για ζημιές και αναθέστε τις σχετικές επισκευές, προτού θέσετε το εργαλείο ξανά σε λειτουργία.
 - αν το εργαλείο αρχίσει να δονείται ασυνήθιστα πολύ.
- Όταν το εργαλείο ξεκινά να δονείται ασυνήθιστα πολύ, τότε απαιτείται άμεσος έλεγχος:
 - αναζητήστε ζημιές,
 - αντικαταστήστε ή επισκευάστε τα κατεστραμμένα μέρη,
 - φροντίστε να είναι καλά σφιγμένα τα παξιμάδια, τα μπουλόνια και οι βίδες.
- Σε περίπτωση ατυχήματος ή βλάβης στη λειτουργία απενεργοποιήστε αμέσως το εργαλείο και αφαιρέστε την επαναφορτιζόμενη μπαταρία.

4.6 Συντήρηση και φύλαξη

- Φροντίζετε επιμελώς τα ηλεκτρικά εργαλεία και τα παρελκόμενα. Η κακή συντήρηση των ηλεκτρικών εργαλείων αποτελεί αιτία πολλών ατυχημάτων.
- Όλα τα παξιμάδια, τα μπουλόνια και οι βίδες πρέπει να είναι πάντα καλά σφιγμένα, ώστε να

είναι βέβαιο ότι το εργαλείο βρίσκεται σε ασφαλή κατάσταση λειτουργίας.

- Προσέξτε κατά τη ρύθμιση του εργαλείου να μην πιαστούν τα δάχτυλά σας ανάμεσα στα κινούμενα μαχαίρια και τα σταθερά μέρη του εργαλείου.
- Αφαιρέστε τις επαναφορτιζόμενες μπαταρίες από το εργαλείο. Περιμένετε, μέχρι να ακινητοποιηθούν όλα τα κινούμενα μέρη, προτού προβείτε σε οποιαδήποτε ρύθμιση, μετατροπή, συντήρηση, καθαρισμό ή φύλαξη του εργαλείου.
- Κατά τη συντήρηση του μαχαριού πρέπει να προσέχετε ότι το μαχαίρι, παρά το ότι έχετε αφαιρέσει την επαναφορτιζόμενη μπαταρία, μπορεί ακόμα να κινείται.
- Αντικαθιστάτε τα φθαρμένα ή κατεστραμμένα εξαρτήματα για λόγους ασφαλείας. Χρησιμοποιείτε μόνο γνήσια ανταλλακτικά και παρελκόμενα.
- Για τη φύλαξη και τη μεταφορά να σπρώχνετε πάντα το προστατευτικό κάλυμμα επάνω στο μαχαίρι.

4.7 Χρήση και μεταχείριση των μηχανημάτων με μπαταρίες

- Αφαιρέστε τις επαναφορτιζόμενες μπαταρίες από το εργαλείο...
 - ...προτού πραγματοποιήσετε οποιαδήποτε ρύθμιση, αλλαγή εξοπλισμού, συντήρηση ή καθαρισμό.
 - ...αν απομακρυνθεί ο χειριστής από το εργαλείο.
 - ... προτού επιχειρήσετε να αποκαταστήσετε ένα φράξιμο.
 - ...μετά από επαφή με ξένο σώμα για να ελέγξετε αν το εργαλείο έχει υποστεί βλάβη.
 - ...για άμεσο έλεγχο όταν η συσκευή αρχίσει να δονείται έντονα.

4.8 Σύμβολα

Χρησιμοποιείτε προστασία ματιών. Φοράτε προστασία της ακοής. Η επίδραση υψηλής ηχητικής στάθμης μπορεί να οδηγήσει σε βλάβη της ακοής. Χρησιμοποιείτε προστασία κεφαλής, αν υπάρχει κίνδυνος πτώσης μερών.



Φορέστε γάντια.



Χρησιμοποιείτε αντιολισθητική προστασία ποδιών.



Διαβάστε τις οδηγίες λειτουργίας.



Προσοχή από εκτινασόμενα μέρη.



ΠΡΟΕΙΔΟΠΟΙΗΣΗ – Γενικοί κίνδυνοι!



Κρατάτε τα άλλα άτομα σε απόσταση. Διατηρείτε μια απόσταση τουλάχιστον 15 m (50 ft) από άτομα και αντικείμενα.



ΠΡΟΕΙΔΟΠΟΙΗΣΗ! Η ακούσια εκκίνηση μπορεί να προκαλέσει σοβαρούς τραυματισμούς. Πριν από τον καθαρισμό ή τη συντήρηση: Απενεργοποιήστε το εργαλείο, αφαιρέστε τις επαναφορτιζόμενες μπαταρίες.



Προσέξτε ώστε να μην τραυματιστεί κάποιος, όταν εκσφενδονίζονται ξένα σωματίδια. Κρατάτε τα άλλα άτομα σε απόσταση.



Κρατάτε τα πλησίον ευρισκόμενα άτομα και ζώα σε ασφαλή απόσταση από τη συσκευή.



Μην χρησιμοποιείτε μεταλλικούς πριονόδισκους.



Προστατεύετε τη συσκευή σας από την υγρασία. Δεν επιτρέπεται να εκτίθεται σε βροχή.

5. Επισκόπηση

Βλέπε σελίδα 2 και 3.

- 1 Μπάρα
- 2 Κεφαλή κοπής
- 3 Προφυλακτήρας
- 4 Κόφτης μεσινέζας (ΠΡΟΕΙΔΟΠΟΙΗΣΗ! Κίνδυνος τραυματισμού από την αιχμηρή κόψη)
- 5 Το βέλος δείχνει τη φορά περιστροφής των εργαλείων κοπής
- 6 Μεσινέζα
- 7 Καπάκι (της κεφαλής μεσινέζας)
- 8 Βασικό σώμα (της κεφαλής μεσινέζας)
- 9 Μεταλλικό έλασμα (προφυλακτήρας)
- 10 Βίδα (για τη στερέωση του προφυλακτήρα)
- 11 Κλειδί Άλλεν (για την ασφάλιση του κινητήριου άξονα)
- 12 Οπή (για την ασφάλιση του κινητήριου άξονα)
- 13 Κινητήριος άξονας
- 14 Μαχαίρι *
- 15 Δίσκος
- 16 Καπάκι σύσφιξης
- 17 Σφιγκτήρας
- 18 Σύνθετο εργαλείο
- 19 Κεφαλή μεσινέζας
- 20 Περιοριστής βήματος (όχι χρήση ως χειρολαβή)
- 21 Αορτήρας ώμου
- 22 Άγκιστρο караμπίνερ
- 23 Σημείο ανάρτησης
- 24 Χειρολαβή
- 25 Χειρολαβή

* Ανάλογα τον εξοπλισμό/δεν συμπεριλαμβάνεται στα υλικά παράδοσης

6. Έναρξη της λειτουργίας



ΠΡΟΕΙΔΟΠΟΙΗΣΗ! Απενεργοποιήστε το εργαλείο και αφαιρέστε τις επαναφορτιζόμενες μπαταρίες. Η ακούσια εκκίνηση μπορεί να προκαλέσει σοβαρούς τραυματισμούς. Το εργαλείο πρέπει να είναι ακινητοποιημένο.



ΠΡΟΕΙΔΟΠΟΙΗΣΗ! Κίνδυνος τραυματισμού από την κοφτερή ακμή κοπής στον κόφτη μεσινέζας (4) και το μαχαίρι (14). Φοράτε προστατευτικά γάντια.

6.1 Τοποθέτηση προφυλακτήρα (3) (εικ. Β)



ΠΡΟΕΙΔΟΠΟΙΗΣΗ! Κίνδυνος τραυματισμού από την κοφτερή ακμή κοπής στον κόφτη μεσινέζας (4). Φοράτε προστατευτικά γάντια.

1. Τοποθετήστε το μεταλλικό έλασμα (9) στην μπάρα (1).
2. Αναρτήστε τον προφυλακτήρα (3) στο μεταλλικό έλασμα (9).
3. Βιδώστε τη βίδα (10) και σφίξτε την δυνατά.

6.2 Τοποθέτηση/Αφαίρεση κεφαλής μεσινέζας (19) (εικ. C)

Τοποθέτηση

1. Ασφάλιση κινητήριου άξονα (13):
 - Βάλτε το παραδίδόμενο κλειδί Άλλεν (11) μέσα στην οπή (12).
 - Περιστρέψτε τον κινητήριο άξονα (13) με το χέρι, ώσπου το κλειδί Άλλεν (11) να ασφαλίσει και να μην περιστρέφεται πλέον ο κινητήριος άξονας.
2. Βιδώστε την κεφαλή μεσινέζας (19) αριστερόστροφα και σφίξτε την με το χέρι, όπως παρουσιάζεται.
3. Λύσιμο κινητήριου άξονα:
 - Αφαιρέστε το κλειδί Άλλεν (11).

Αφαίρεση

Ίδια διαδικασία με την τοποθέτηση, ωστόσο δεξιόστροφο ξεβίδωμα της κεφαλής μεσινέζας.

6.3 Τοποθέτηση μεσινέζας (6) σε κεφαλή μεσινέζας (19) (εικ. Α)

1. Κρατήστε σταθερά το βασικό σώμα (8). Περιστρέψτε το καπάκι (7) δεξιόστροφα, ώσπου τα τριγωνικά σημάδια να βρίσκονται απέναντι (ή/και η διαμπερής εγκοπή στο πλάι της κεφαλής πίεσης να ευθυγραμμίζεται με το τρίγωνο του καπακιού της κεφαλής μεσινέζας).
2. Κάμψτε ίσια το άκρο της μεσινέζας (για να μπορεί να εισαχθεί ευκολότερα). Σπρώξτε το άκρο της μεσινέζας (6) μέσα στο άνοιγμα που είναι σημειωμένο με βέλος και τις λέξεις "LINE IN". ΥΠΟΔΕΙΞΗ: Βλέπε εικ. Α: Εισάγετε ακριβώς στην κατεύθυνση του βέλους (λίγο λοξά)!
Αποτέλεσμα: Το άκρο της μεσινέζας βγαίνει ξανά από το απέναντι άνοιγμα.
3. Τραβήξτε τόσο έξω το κοννύτερο άκρο μεσινέζας, ώσπου τα δύο άκρα της μεσινέζας να έχουν το ίδιο μήκος.

4. Κρατήστε σταθερά το βασικό σώμα (8). Περιστροφή καπακιού (7) δεξιόστροφα: Η μεσινέζα τυλίγεται στο βασικό σώμα. Σταματήστε, όταν αμφίπλευρα προεξέχουν ακόμα 13 cm (5.1") μεσινέζας. (Η πολύ μακριά μεσινέζα κόβεται αυτόματα από τον κόφτη μεσινέζας κατά την πρώτη λειτουργία (4)).

6.4 Τοποθέτηση/Αφαίρεση μαχαιριού (εικ. D)

Τοποθέτηση

- Ασφάλιση κινητήριου άξονα (13):
 - Βάλτε το παραδιδόμενο κλειδί Άλλεν (11) μέσα στην οπή (12).
 - Περιστρέψτε τον κινητήριο άξονα (13) με το χέρι, ώσπου το κλειδί Άλλεν (11) να ασφαλίσει και να μην περιστρέφεται πλέον ο κινητήριος άξονας.
- Τοποθετήστε το μαχαίρι (14), τον δίσκο (15) και το καπάκι σύσφιγξης (16), όπως απεικονίζεται. **ΠΡΟΕΙΔΟΠΟΙΗΣΗ!** Τοποθετήστε (15) σωστά τον δίσκο (βλέπε εικ. D)! Βιδώστε τον σφιγκτήρα (17) αριστερόστροφα και σφίξτε τον δυνατά με το συνοδευτικό σύνθετο κλειδί (18).
- Λύσιμο κινητήριου άξονα:
 - Αφαιρέστε το κλειδί Άλλεν (11).

Αφαίρεση

Ίδια διαδικασία με την τοποθέτηση, ωστόσο ξεβιδώστε δεξιόστροφα τον σφιγκτήρα (17) με το συνοδευτικό σύνθετο κλειδί (18).

6.5 Τοποθέτηση στον επαναφορτιζόμενο μηχανισμό κίνησης πολλαπλών λειτουργιών

Τηρείτε τις οδηγίες λειτουργίας του επαναφορτιζόμενου μηχανισμού κίνησης πολλαπλών λειτουργιών.

 **ΠΡΟΕΙΔΟΠΟΙΗΣΗ!** Δεν επιτρέπεται να τοποθετηθεί μπάρα προέκτασης ανάμεσα στον επαναφορτιζόμενο μηχανισμό κίνησης πολλαπλών λειτουργιών και το πρόσθετο εξάρτημα.

6.6 Επαναφορτιζόμενη μπαταρία

Τηρείτε τις οδηγίες λειτουργίας του επαναφορτιζόμενου μηχανισμού κίνησης πολλαπλών λειτουργιών.

6.7 Τοποθέτηση χειρολαβής

- Επιλέξτε τη σωστή θέση, βλέπε κεφάλαιο 7.1.
- Τοποθετήστε τη χειρολαβή όπως περιγράφεται στις οδηγίες λειτουργίας του επαναφορτιζόμενου μηχανισμού κίνησης πολλαπλών λειτουργιών.

7. Χρήση

 **ΠΡΟΕΙΔΟΠΟΙΗΣΗ!** Στη διάρκεια της λειτουργίας να φοράτε προστασία ματιών.

 **ΠΡΟΕΙΔΟΠΟΙΗΣΗ!** Πριν από τη θέση σε λειτουργία και τακτικά στη διάρκεια της λειτουργίας: Βεβαιωθείτε ότι έχει τοποθετηθεί το εργαλείο με ασφάλεια στον επαναφορτιζόμενο

μηχανισμό κίνησης πολλαπλών λειτουργιών. Η πεταλούδα πρέπει να έχει σφίχθει γερά και το κουμπί απασφάλισης πρέπει να έχει ασφαλίσει γερά.

7.1 Ρύθμιση εργαλείου για τον χρήστη (εικ. F)

 **ΠΡΟΕΙΔΟΠΟΙΗΣΗ!** Χρησιμοποιείτε μόνο τον παραδιδόμενο αορτήρα ώμου. Χρησιμοποιείτε πάντα μόνο 1 αορτήρα ώμου.

- Δέστε τον αορτήρα ώμου (21). Ρυθμίστε το μήκος με τέτοιο τρόπο, ώστε το άγκιστρο καραμπίνερ (22) να βρίσκεται περίπου μια παλάμη κάτω από τους γοφούς.
- Αναρτήστε το άγκιστρο καραμπίνερ στο σημείο ανάρτησης (23).
- Εξισορρόπηση εργαλείου:
 - Λύστε τη βίδα του σημείου ανάρτησης (23).
 - Μετατοπίστε το σημείο ανάρτησης με τέτοιο τρόπο, ώστε η κεφαλή κοπής (2) στην εξισορροπημένη κατάσταση να ακουμπάει ελαφρά στο έδαφος.
 - Σφίξτε εκ νέου τη βίδα του σημείου ανάρτησης
- Θέστε τη χειρολαβή σε μια άνετη θέση. Βλέπε στο κεφάλαιο 6.7.

7.2 Σωστό κράτημα του εργαλείου, ενεργοποίηση και απενεργοποίηση

 **Ελέγξτε** πριν από τη χρήση ότι το εργαλείο έχει τοποθετηθεί σωστά στον επαναφορτιζόμενο μηχανισμό κίνησης πολλαπλών λειτουργιών (τηρείτε τις οδηγίες λειτουργίας του επαναφορτιζόμενου μηχανισμού κίνησης πολλαπλών λειτουργιών).

 **Ο χειριστής πρέπει να στηρίζεται καλά και να κρατά σταθερά το εργαλείο.** Μην κρατιέστε από τον περιοριστή βήματος (20).

Κρατήστε δυνατά το εργαλείο με το δεξιό χέρι στη χειρολαβή (24) και με το αριστερό χέρι στη χειρολαβή (25).

Κάντε την ενεργοποίηση και απενεργοποίηση όπως περιγράφεται στις οδηγίες λειτουργίας του επαναφορτιζόμενου μηχανισμού κίνησης πολλαπλών λειτουργιών.

7.3 Κούρεμα

Οδηγείτε την κεφαλή κοπής (2) πάντα κοντά στο έδαφος. Κινείτε ομοιόμορφα την κεφαλή κοπής (2) πέρα-δώθε. Προχωρείτε αργά και προσεκτικά προς τα εμπρός.

7.4 Επαναρρύθμιση μεσινέζας

Με το εργαλείο **σε λειτουργία** ακουμπήστε στιγμιαία την κεφαλή μεσινέζας (19) στο έδαφος: Επαναρρυθμίζονται περ. 3 cm μεσινέζας. Η πολύ μακριά μεσινέζα κόβεται αυτόματα από τον κόφτη μεσινέζας (4).

Αν οι μεσινέζες σκίζονται απευθείας στην κεφαλή μεσινέζας ή είναι πολύ κοντές, τότε πρέπει να τραβηχτούν με το χέρι:

 **ΠΡΟΕΙΔΟΠΟΙΗΣΗ!** Αφαιρέστε τις μπαταρίες. Η ακούσια εκκίνηση μπορεί να

el ΕΛΛΗΝΙΚΑ

προκαλέσει σοβαρούς τραυματισμούς. Το εργαλείο πρέπει να είναι ακινητοποιημένο.

- Απενεργοποιήστε το εργαλείο, αφήστε το motέρ να ακινητοποιηθεί και βγάλτε τις επαναφορτιζόμενες μπαταρίες.
- Πατήστε το καπάκι (7) και κρατήστε το πατημένο.
- Τραβήξτε έξω τις μισινέζες με το χέρι.
- Αν η μισινέζα τελειώσει: βλέπε κεφάλαιο 6.3.

8. Καθαρισμός, μεταφορά, φύλαξη

 **ΠΡΟΕΙΔΟΠΟΙΗΣΗ!** Αφαιρέστε τις μπαταρίες. Η ακούσια εκκίνηση μπορεί να προκαλέσει σοβαρούς τραυματισμούς. Το εργαλείο πρέπει να είναι ακινητοποιημένο.

 **ΠΡΟΕΙΔΟΠΟΙΗΣΗ!** Κίνδυνος τραυματισμού από την κοφτερή ακμή κοπής στον κόφτη μισινέζας (4) και το μαχαίρι (14). Φοράτε προστατευτικά γάντια.

8.1 Καθαρισμός

- Καθαρισμός μετά από κάθε χρήση: Αφαιρέστε τα υπολείμματα χόρτου, τα φύλλα, τις ακαθαρσίες και άλλες επικαθίσεις.

8.2 Μεταφορά, φύλαξη

- Καθαρίστε το εργαλείο πριν από τη φύλαξη και πραγματοποιήστε μια συντήρηση.
- Διατηρείτε πάντα νοτισμένο τη μισινέζα. Η στεγνή μισινέζα σκίζεται και φθαίρεται ταχύτερα. Π.χ. βγάλτε τη μισινέζα από το καρόλι και αποθηκεύστε την σε λεκάνη με νερό.
- Βεβαιωθείτε ότι το εργαλείο δεν έχει χαλαρά ή κατεστραμμένα μέρη. Εάν απαιτείται:
 - Αντικαταστήστε τα μέρη που έχουν υποστεί ζημιά.
 - Σφίξτε τις βίδες.
 - Ενδεχ. αναθέστε την επιδιόρθωση σε ειδικό συνεργείο.
- Φυλάξτε το εργαλείο σε ξηρό μέρος.
- Διασφαλίζετε ότι τα παιδιά δεν μπορούν να πλησιάσουν το εργαλείο.
- Για τη φύλαξη και τη μεταφορά να σπρώχνετε πάντα το προστατευτικό κάλυμμα επάνω στο μαχαίρι.
- Για τη μεταφορά θα πρέπει να αποθηκεύεται σε ασφαλή θέση.

9. Συντήρηση

 **ΠΡΟΕΙΔΟΠΟΙΗΣΗ!** Αφαιρέστε τις μπαταρίες. Η ακούσια εκκίνηση μπορεί να προκαλέσει σοβαρούς τραυματισμούς. Το εργαλείο πρέπει να είναι ακινητοποιημένο.

 **ΠΡΟΕΙΔΟΠΟΙΗΣΗ!** Κίνδυνος τραυματισμού από την κοφτερή ακμή κοπής στον κόφτη μισινέζας (4) και το μαχαίρι (14). Φοράτε προστατευτικά γάντια.

9.1 Γενική συντήρηση

- Ελέγχετε το εργαλείο πριν από κάθε χρήση για κατεστραμμένα, ελλειπή ή χαλαρά μέρη, όπως βίδες, παξιμάδια, μπουλόνια και καπάκια.
- Το εργαλείο πρέπει να ελέγχεται πριν από κάθε χρήση ως προς ζημιά και γήρανση και ενδεχ. να ανατίθεται η επιδιόρθωσή της σε ειδικό συνεργείο.
- Τοποθετήστε σωστά όλες τις στερεώσεις και τα καπάκια.
- Καθαρίζετε τη συσκευή με ένα στεγνό πανί. Μην χρησιμοποιείτε νερό
- **Μη συντηρείτε ποτέ χαλασμένες μπαταρίες.** Κάθε εργασία συντήρησης σε επαναφορτιζόμενες μπαταρίες θα πρέπει να γίνεται μόνο από τον κατασκευαστή ή τις εξουσιοδοτημένες υπηρεσίες εξυπηρέτησης πελατών.

9.2 Αντικατάσταση μισινέζας

Βλέπε στο κεφάλαιο 6.3.

Αριθμός παραγγελίας, βλέπε κεφάλαιο 11.

9.3 Αμβλύ μαχαίρι

 **ΠΡΟΕΙΔΟΠΟΙΗΣΗ!** Ένα αμβλύ ή λάθος ακονισμένο μαχαίρι (14) αυξάνει τον κίνδυνο ανάκρουσης.

Ένα μαχαίρι που έχει γίνει αμβλύ (14) μπορεί να περιστραφεί κατά 180°. Αν έχουν αμβλυνθεί και οι δύο πλευρές, τότε συνιστάται το ακόνισμα και η ζυγοστάθμιση σε ειδικό συνεργείο. Ελέγχετε τακτικά το μαχαίρι ως προς ζημιές και ενδεχ. αναθέστε αμέσως την επιδιόρθωσή του σε ειδικό συνεργείο.

9.4 Λίπανση

Συμπληρώστε γράσο κάθε 40 ώρες λειτουργίας μέσω του στομιού λίπανσης στο περίβλημα του κιβωτίου μετάδοσης με έναν γρασαδόρο. 12 g συνθετικό γράσο υψηλής θερμοκρασίας.

10. Προβλήματα και λειτουργικές διαταραχές

Αναβοσβήνει μία φωτοδίοδος της ένδειξης χωρητικότητας (επαναφορτιζόμενη μπαταρία).

Επαναφορτιζόμενες μπαταρίες άδειες.

- Φορτίστε τις επαναφορτιζόμενες μπαταρίες.

Το εργαλείο γίνεται πολύ θορυβώδες.

Η μισινέζα είναι πολύ κοντή

- Επαναρρυθμίστε τη μισινέζα (βλέπε κεφάλαιο 7.4)

Αναβοσβήνουν όλες οι φωτοδίοδοι της ένδειξης χωρητικότητας και σηματοδοσίας (επαναφορτιζόμενη μπαταρία).

Υπερφόρτωση.

- Αφήστε το εργαλείο να κρυώσει.

- Προχωρήστε πιο αργά προς τα εμπρός.

Το εργαλείο δεν εκκινείται.

Η ισχύς της μπαταρίας είναι αδύναμη.
- Φορτίστε τις επαναφορτιζόμενες μπαταρίες.

Το εργαλείο δονείται πάρα πολύ.

Το μαχαίρι (14) δεν είναι ζυγοσταθμισμένο ή είναι φθαρμένο.

- Αντικαταστήστε το μαχαίρι (14).

Η μεσινέζα (6) δεν έχει ίδιο μήκος αμφίπλευρα.

- Επαναρρυθμίστε τη μεσινέζα. Βλέπε στο κεφάλαιο (7.4).

Το εργαλείο σταματάει να λειτουργεί κατά το κούρεμα.

Επαναφορτιζόμενες μπαταρίες άδειες.

- Φορτίστε τις επαναφορτιζόμενες μπαταρίες.

Παρουσιάστηκε ένα μπλοκάρισμα.

- Αφαιρέστε τις μπαταρίες. Ελέγξτε το μαχαίρι (14) / την κεφαλή μεσινέζας (19).

Η θερμοκρασία λειτουργίας του εργαλείου είναι πολύ υψηλή.

- Αφήστε το εργαλείο να κρυώσει.

Κατά την τοποθέτηση στον επαναφορτιζόμενο μηχανισμό κίνησης πολλαπλών λειτουργιών δεν μπορεί να εισαχθεί το ένα άκρο της μπάρας στο άλλο.

- Τηρείτε τις οδηγίες λειτουργίας του επαναφορτιζόμενου μηχανισμού κίνησης πολλαπλών λειτουργιών.

11. Πρόσθετος εξοπλισμός

Χρησιμοποιείτε μόνο γνήσιες επαναφορτιζόμενες μπαταρίες Metabo ή CAS- (Cordless Alliance System) και εξοπλισμό.

Χρησιμοποιείτε μόνον πρόσθετο εξοπλισμό, ο οποίος ικανοποιεί τις απαιτήσεις και τα χαρακτηριστικά στοιχεία που αναφέρονται σε αυτές τις οδηγίες λειτουργίας.

- A Επαναφορτιζόμενος μηχανισμός κίνησης πολλαπλών λειτουργιών MA 36-18 LTX BL Q, αρ. παραγγελίας: 601725850
- B Μαχαίρι δενδρυλλίων, 3 λαμών, Ø 255 mm, συμπ. προστατευτικού καλύμματος (ως ανταλλακτικό):
Αρ. παραγγ.: 628432000
- C Μαχαίρι γρασιδιού, 4 λαμών, Ø 254 mm, συμπ. προστατευτικού καλύμματος:
Αρ. παραγγ.: 628433000
- D Ø μεσινέζας 2 mm, κυματοειδής:
Αρ. παραγγ.: 628430000
- E Ø μεσινέζας 2 mm, σπειροειδής:
Αρ. παραγγ.: 628423000
- F Κομπλέ κεφαλή μεσινέζας (πλήρες περιβλήμα συμπ. καρουλίου και μεσινέζας), (ως ανταλλακτικό)
Αρ. παραγγ.: 628429000

Πλήρες πρόγραμμα εξαρτημάτων, βλέπε www.metabo.com ή στον κατάλογο.

12. Επισκευή

 Οι επισκευές των ηλεκτρικών εργαλείων επιτρέπεται να διενεργούνται μόνο από

ηλεκτροτεχνίτες και μόνο με τα γνήσια ανταλλακτικά!

Για ηλεκτρικά εργαλεία Metabo που έχουν ανάγκη επισκευής απευθυνθείτε στην αντίστοιχη αντιπροσωπεία της Metabo. Διευθύνσεις βλέπε www.metabo.com.

Τους καταλόγους ανταλλακτικών μπορείτε να τους κατεβάσετε στη διεύθυνση www.metabo.com.

13. Περιβαλλοντολογική προστασία

Τηρείτε τους εθνικούς κανονισμούς για την απόσυρση σύμφωνα με τους κανόνες προστασίας του περιβάλλοντος και για την ανακύκλωση των άχρηστων εργαλείων, συσκευασιών και πρόσθετου εξοπλισμού.

Τα υλικά συσκευασίας πρέπει να απορρίπτονται σύμφωνα με τη σημασία τους σύμφωνα με τις κοινοτικές οδηγίες. Περαιτέρω υποδείξεις θα βρείτε στην ηλεκτρονική διεύθυνση www.metabo.com στην περιοχή Service.

Οι μπαταρίες δεν επιτρέπεται να πεταχτούν στα οικιακά απορρίμματα! Επιστρέψτε τις ελαττωματικές ή μεταχειρισμένες μπαταρίες στον αντιπρόσωπο της Metabo!

Μην πετάτε τις μπαταρίες στο νερό.



Μόνο για χώρες της ΕΕ: Μην πετάτε τα ηλεκτρικά εργαλεία στον κάδο οικιακών απορριμμάτων! Σύμφωνα με την ευρωπαϊκή οδηγία 2012/19/ΕΕ περί ηλεκτρικών και ηλεκτρονικών συσκευών και την ενσωμάτωσή της στο εθνικό δίκαιο, τα ηλεκτρικά εργαλεία πρέπει να συλλέγονται ξεχωριστά και να επιστρέφονται για ανακύκλωση με τρόπο φιλικό προς το περιβάλλον.

Πριν την απόσυρση εκφορτίστε την μπαταρία στο ηλεκτρικό εργαλείο. Ασφαλίστε τις επαφές από τυχόν βραχυκύκλωμα (π.χ. μονώστε τις με αυτοκόλλητη ταινία).

14. Τεχνικά στοιχεία

Διευκρινίσεις σχετικά με τα στοιχεία στη σελίδα 4.

Με την επιφύλαξη του δικαιώματος αλλαγών λόγω τεχνικών εξελίξεων.

Τιμές μέτρησης προσδιορισμένες με τον επαναφορτιζόμενο μηχανισμό κίνησης πολλαπλών λειτουργιών MA 36-18 LTX BL.

- B = Πλάτος κοπής
- H = Μέγ. μήκος μεσινέζας
- H_x = Διάμετρος μεσινέζας
- n₀ = Αριθμός στροφών χωρίς φορτίο
- m = Βάρος (χωρίς επαναφορτιζόμενο μηχανισμό κίνησης πολλαπλών λειτουργιών, επαναφορτιζόμενη μπαταρία, μιάνα μεταφοράς)

Τιμές μέτρησης προσδιορισμένες σύμφωνα με EN 50636-2-91+EN ISO 22868.

Επιτρεπόμενη θερμοκρασία περιβάλλοντος κατά τη λειτουργία:

eI ΕΛΛΗΝΙΚΑ

-20 C έως 50 C (περιορισμένη απόδοση σε θερμοκρασίες κάτω από 0 C). Επιτρεπόμενες θερμοκρασίες κατά την αποθήκευση: 0 C έως 30 C

Συνιστώμενες θερμοκρασίες κατά τη φόρτιση: 0 °C έως 40 °C.

== Συνεχές ρεύμα

Τα αναφερόμενα τεχνικά στοιχεία εννοούνται με ανοχές (σύμφωνα με τις εκάστοτε ισχύουσες τεχνικές προδιαγραφές).



Τιμές εκπομπών

Αυτές οι τιμές καθιστούν δυνατή την εκτίμηση των εκπομπών του ηλεκτρικού εργαλείου και τη σύγκριση διαφόρων ηλεκτρικών εργαλείων. Ανάλογα με τις συνθήκες εργασίας, την κατάσταση του ηλεκτρικού εργαλείου ή των εξαρτημάτων εργασίας μπορεί η πραγματική επιβάρυνση να είναι υψηλότερη ή χαμηλότερη. Για την εκτίμηση λάβετε υπόψη τα διαλείμματα εργασίας και τις φάσεις μικρότερου φορτίου. Με βάση τις αντίστοιχες προσαρμοσμένες τιμές εκτίμησης καθορίστε μέτρα προστασίας για τον χρήστη, π.χ. οργανωτικά μέτρα.

Συνολική τιμή κραδασμών (διανυσματικό άθροισμα τριών κατευθύνσεων):

a_h = Τιμή εκπομπής κραδασμών

K_h = Ανασφάλεια (ταλάντωση)

Τυπικές Α-σταθμισμένες στάθμες ηχητικής πίεσης:

L_{pA} = Στάθμη ηχητικής πίεσης

L_{WA} = Στάθμη ηχητικής ισχύος

K_{pA} , K_{WA} = Αβεβαιότητα

$L_{WA(M)}$ = μετρημένη στάθμη ηχητικής ισχύος σύμφωνα με την οδηγία 2000/14/EK

$L_{WA(G)}$ = εγγυημένη στάθμη ηχητικής ισχύος σύμφωνα με την οδηγία 2000/14/EK



Κατά την εργασία μπορεί να υπάρξει υπέρβαση της στάθμης θορύβου των 80 dB(A).



Φοράτε προστασία ακοής!

Eredeti használati utasítás

1. Megfelelőségi nyilatkozat

Kizárólagos felelősségünk tudatában kijelentjük: Ezek az akkus fűkaszafejtétek – típus és sorozatszám alapján történő azonosítással az MA-36-18 LTX BL Q akkus multifunkciós meghajtóval *1) – megfelelnek az irányelvek *2) és szabványok *3) összes idevonatkozó rendelkezéseinek. A műszaki dokumentációt l. *7).

2000/14/EK: A megfelelőség kiértékelése a VI. függelék szerint.
A nevezett hely *4), mért hangteljesítményszint *5), garantált hangteljesítményszint *6), - lásd a 4. o.

2. Rendeltetészerű használat

Az MA-FS 40 feltét az MA 36-18 LTX BL Q akkus multifunkciós meghajtóval kombinálva a damilfej használatával kaszáló és ritkító munkákhoz használható, a bozótívágó kés használatakor fűnyíráshoz és sűrű, összefilcesedett fű, bozót és tuskés bokrok ritkításához és eltávolításához használható.

A fűkaszafejtét nem használható olyan sövények, bokrok és egyéb vegetáció vágásához vagy nyírásához, amelyeknél a vágás szintje nem párhuzamos a talaj felületével.

Kizárólag a javasolt vágófejeket és védőberendezéseket használja! Más szerszámok használata (pl. többrészes fém vágószerszámok) forgó láncsal és fésűs késsel vagy körfűrész késsel) súlyos sérülésekhez vezethetnek.

A fűkaszafejtét munkavégzés közbe felfeküdhethet a talajra.

A jelen fűkaszafejtétet a MA 36-18 LTX BL Q megjelölésű eredeti Metabo akkus multifunkciós meghajtóra való felhelyezésre tervezték.

Csak az akkus multifunkciós meghajtóra felhelyezve használható. **Az akkus multifunkciós meghajtó használati útmutatóját figyelembe kell venni.**

A nem rendeltetészerű használat során keletkezett károkért kizárólag a felhasználó felel.

Az általánosan elismert balesetmegelőzési előírásokat és biztonsági utasításokat figyelembe kell venni.

3. Általános biztonsági utasítások



Saját testi épsége és az elektromos szerszám védelme érdekében tartsa be az adott szimbólummal jelölt szövegrészekben foglaltakat!



FIGYELMEZTETÉS – A sérülésveszély csökkentése érdekében olvassa el a használati utasítást.



FIGYELMEZTETÉS – Olvassa el az ehhez a kéziszerszámhoz mellékelt összes biztonsági figyelmeztetést, előírást, illusztrációt és műszaki adatokat. Az

alábbiakban felsorolt előírások betartásának elmulasztása áramütéshez, tűzhöz és/vagy súlyos testi sérülésekhez vezethet.

Kérjük, gondosan őrizzen meg minden biztonsági utasítást és előírást a jövőbeni használat érdekében.

Csak ezekkel a dokumentumokkal együtt adja tovább másnak az elektromos kéziszerszámot.

Fennmaradó kockázat: Az előírásoknak megfelelő használat mellett is fennállhat a géppel való munkavégzés közben maradó kockázat. Vegye figyelembe valamennyi biztonsági utasítást és előírást.

Lehetséges veszélyeztetések:

- Sérülések és anyagi károk, amelyek a szétrepülő tárgyak miatt léphetnek fel.
- Tüdőkárosodás, ha nem viselnek megfelelő védőálarcot.
- Zajkárosodás, ha nem viselnek megfelelő fülvédőt.
- Egészségkárosodás, a rezgés kibocsátás miatt, ha a gépet hosszabb ideig használják, vagy azt nem az előírásoknak megfelelően kezelik, ill. tartják karban.
- A hosszabb ideig tartó vibráció különösen a keringési zavarokkal küzdő személyeknél sérülésekhez és neurovaszkuláris zavarokhoz („Raynaud szindróma” vagy „fehér ujj” kialakulásához) vezethet. A szimptómák jelentkezhetnek a kézen, a csuklón vagy az ujjakon, amelyek a szenzibilitás elveszésében, matt megjelenésben, viszketésben, fájdalmakban és elszíneződésben, vagy a bőr strukturális elváltozásában mutatkoznak meg. Ezek az effektusok alacsony környezeti hőmérséklet mellett és/vagy a túl szoros markolat esetén felerősödhetnek. A szimptómák megjelenésekor csökkenteni kell a gép használati idejét és ki kell kérni egy orvos tanácsát.

4. Különleges biztonsági utasítások

4.1 A fűkaszára vonatkozó biztonsági előírások

a) **Ne használja a fűkaszárt rossz időben, különösen viharban.** Ez csökkenti annak veszélyét, hogy villámcsapás érje.

b) **Vizsgálja át alaposan a munkavégzés területét vadon élő állatokra tekintettel.** A vadon élő állatok a működő gép miatt megsérülhetnek.

c) **Vizsgálja át alaposan a munkavégzés területét és távolítsa el onnan a köveket, botokat, drótokat, csontokat és egyéb idegentesteket.** A szétrepülő tárgyak sérüléseket okozhatnak.

d) **A gép használata előtt mindig ellenőrizze, hogy a kés vagy vágófej, és a kés és vágófej szerkezeti egysége nem kopott el, vagy nem rongálódott meg.** Az elkopott vagy megrongálódott alkatrészek növelik a sérülésveszélyt.

e) **Tartsa be a tartozékok cseréjére vonatkozó utasításokat.** A kés rögzítését szolgáló nem megfelelően meghúzott anyák vagy csavarok miatt vagy megrongálódhat a kés, vagy esetleg leválhat.

f) **A kés névleges fordulatszámának meg kell felelnie a gépen megadott legnagyobb fordulatszámoknak.** Az olyan kések, amelyek a névleges fordulatszámuknál nagyobb fordulatszámokkal működnek, eltörhetnek és szétrepülhetnek.

g) **A gép üzemelése közben mindig viseljen védőszemüveget, fülvédőt, fejdőt és védőkesztyűt.** A megfelelő védőfelszerelés csökkenti azt a sérülésveszélyt, amely a szétrepülő törmelékből vagy a véletlen vágódamilhoz vagy késhez érésből eredhet.

h) **A gép üzemelése közben mindig viseljen biztonsági lábbelit. Soha ne használja a gépet meztelán vagy nyitott szandálban.** Ezzel csökkenti a lábsérülés veszélyét a mozgó vágófejhez, vágódamilhoz vagy késhez érés esetén.

i) **A gép használata közben mindig viseljen hosszú nadrágot.** A szabadon lévő bőr növeli a szétrepülő tárgyak okozta sérülésveszélyt.

j) **Ügyeljen arra, hogy illetéktelen személyek a gép üzemelése közben elegendő távolságot tartsanak.** A szétrepülő tárgyak súlyos sérüléseket okozhatnak.

k) **A gépet mindig két kézzel tartva kell használni.** A két kézzel tartott gép csökkenti annak a veszélyét, hogy a kezelő elveszíti a gép felett a kontrollt.

l) **A gépet csak a szigetelt markolati felületnél fogva tartsa, mert a vágódamil vagy a kések rejtett kábelekhez érhetnek.** Amennyiben a vágódamil vagy a kés feszültségvezető kábelhez ér, a gép szabadon lévő fém részei feszültség alá kerülhetnek és a kezelő áramütést szenvedhet.

m) **Mindig figyeljen a biztos állásra és csak a talajon állva használja a gépet.** A csúszós vagy instabil felületeken a kezelő elveszítheti az egyensúlyát és a gép feletti kontrollt.

n) **Ne használja a gépet túl meredek lejtőn.** Ezzel csökkenti annak a veszélyét, hogy elveszíti az uralmát a gép felett, elcsúszson vagy elesen, ami sérülésekhez vezetne.

o) **A lejtőn való munkavégzés közben figyeljen a biztonságos állásra; a munkát mindig a lejtőre keresztben, soha nem felfelé vagy lefelé irányítva kell végezni, és mindig rendkívül óvatosan kell lenni a munkairány megváltoztatásakor.** Ezzel csökkenti annak a veszélyét, hogy elveszíti az uralmát a gép felett, elcsúszson vagy elesen, ami sérülésekhez vezetne.

p) **Tartsa távol minden testrészét a késtől, a vágódamiltól vagy a vágófejtől, ha a gép üzemel.** Tartsa távol minden testrészét a késtől, a vágódamiltól vagy a vágófejtől, ha a gép üzemel. Egy pillanatnyi figyelmetlenség a gép üzemeltetése során saját vagy mások sérülését okozhatja.

q) **Ne használja a gépet csipőmagasság felett.** Ez segít abban, hogy elkerülje a véletlen késhez vagy vágófejhez érést és lehetővé teszi a gép feletti jobb kontrollt váratlan helyzetekben.

r) **Olyan bozót vagy csemeték vágásakor, amely feszültség alatt áll, figyeljen a visszacsapódásra.** Ha a farostokban a feszültség csökken, a bozót vagy csemete eltalálhatja a kezelőt és/vagy a gép feletti kontrollvesztéshez vezethet.

s) **A bozót vagy csemeték vágásakor nagyon óvatosan kell eljárni.** A vékony vágott anyag beakadhat a vágófejbe és a kezelő irányába repülhet vagy a kezelő emiatt elveszítheti az egyensúlyát.

t) **Tartsa a gépet a kontrollja alatt és ne érjen a késekhez, a vágódamilhoz vagy a vágófejhez, illetve egyéb veszélyes, mozgó elemhez, amíg azok még mozgásban vannak.** Ezzel csökken a mozgó elemek okozta sérülés veszélye.

u) **Csak akkor hordozza a gépet, ha azt kikapcsolta és a testével ellentétes irányba néz.** A gép megfelelő alkalmazásával csökkenti a mozgó késhez, vágódamilhoz vagy trimmelő egységhez érés valószínűségét.

v) **A gép szállítása vagy tárolása során mindig fel kell helyezni a fém kés védőburkolatát.** A gép megfelelő alkalmazásával csökkenti a mozgó késhez érés valószínűségét.

w) **Csak a gyártó által megadott pórt trimmelő egységet, damilt, vágófejet, ill. kést használja.** A nem az előírásoknak megfelelő alkatrészek a gép rongálódásához és sérülésekhez vezethetnek.

x) **Bizonyosodjon meg arról, hogy a kapcsolót kikapcsolták és az akkuegységet kivették, ha blokkoló anyagot távolítana el, vagy karbantartás alá szeretné vetni a gépet.** A gép váratlan bekapcsolása az elakadt anyag eltávolításakor, vagy a karbantartási munkák közben súlyos sérülésekhez vezethet.

4.2 A visszacsapódás okai és a megfelelő figyelmeztetések

A visszacsapódás a gép hirtelen oldalirányú, előre-vagy hátrafelé történő mozgása, amely akkor léphet fel, ha a kés beszorul, vagy egy anyag, például egy csemete vagy egy farönk beakad. A visszacsapódás elég erős lehet ahhoz, hogy az a gépet és/vagy a kezelőt bármilyen irányba eltaszítsa és így esetleg elveszíthesse a kontrollt a gép felett.

A visszacsapódás és az azzal járó veszélyek a következőkben felsorolt óvintézkedésekkel elkerülhetőek.

a) **Tartsa a gépet mindkét kezével szorosan és tartsa úgy a karjait, hogy egy esetleges visszacsapódás esetén meg tudja tartani.** Álljon a testével a géptől balra.

A visszacsapódás a gép váratlan elmozdulásával növelheti a balesetveszélyt. A visszacsapódást a kezelő ellenőrizni tudja, ha megteszi a megfelelő óvintézkedéseket.

b) **Ha a kés beszorul, vagy bármilyen okból meg kell szakítani egy vágást, ki kell kapcsolni a gépet és azt az anyagban kell tartani mozgás nélkül, míg a kés le nem áll. Soha ne kísérelje meg kiszabadítani a gépet az anyagból, vagy visszahúzni azt, miközben még mozog a kés, különben visszacsapódás léphet fel.** Derítse fel a kés beszorulásának okát és tegyen megfelelő intézkedéseket a kés kiszabadítására.

c) **Soha ne használjon eltompult vagy megrongálódott kést.** Eltompult vagy megrongálódott kés esetén fennáll annak a veszélye, hogy az beakad, vagy valamibe beszorul, ami szintén visszacsapódáshoz vezethet.

d) **Mindig gondoskodjon arról, hogy a vágandó anyag jól látható legyen.** Azokon a területeken, ahol a levágandó anyag csak nehezen belátható, hamarabb lép fel visszacsapódás.

e) **Ha valaki közelít a kezelő felé, miközben vágna a géppel, kapcsolja ki azt.** Másokra nézve megnövekedett sérülésveszély áll fenn, mert egy visszacsapódás esetén a mozgó késekhez érhetnek.

4.3 Bevezetés

- Olvassa el gondosan a kezelési útmutatót. Ismerkedjen meg a kezelőelemekkel és a gép megfelelő használatával.
- A gép használata gyermekek, korlátozott fizikai, szenzorikus vagy szellemi képességekkel élő személyek számára, vagy tapasztalat és/vagy ismeretek hiányában, vagy olyan személyek által, akik a jelen utasításokat nem ismerik, tilos. A helyi előírások a felhasználó életkorát korlátozhatják.
- Mindig figyelni kell arra, hogy a gyerekek ne játszhassanak a készülékkel.
- A felhasználó felelős a másokon keletkező sérülésekért és mások tulajdonában fellépő anyagi károkért.
- Ne végezzen a készüléken változtatásokat.
- A nemzeti előírások korlátozhatják a gép használatát.
- A a használati útmutatóban megtalálható, az akkus multifunkciós meghajtóra vonatkozó további biztonsági figyelmeztetéseket figyelembe kell venni.

4.4 Előkészítés

- Soha ne cserélje ki a nemfém vágódamidit fém vágódamilra. Kizárólag eredeti tartozékokat használjon.
- Távolítsa el a hosszabbító kábelt a gép használati tartományából. A feszültség alatt álló vezeték érintése elektromos áramütést okozhat.
- Gyakoroljon minden munkatechnikát. Amennyiben semmilyen gyakorlata nincs ilyen gépekkel kapcsolatban, először kérjen segítséget tapasztalt személyektől.

4.5 Üzemelés

- A gépet csak nappali fényben vagy jó mesterséges világítás mellett lehet használni.

- Kerülje a gép nedves fűvön való üzemeltetését.
- A szellőzőnyílásokat idegentestektől mentesen kell tartani.
- Mindig a mellékelt hordszíjat / vállhevedert használja.
- Kerülje el a normálistól eltérő testtartást. Ügyeljen arra, hogy mindig biztosan álljon és az egyensúlyát megtartsa, különösen a lejtőn.
- Ügyeljen a stabil állásra. Amennyiben elvesztené az egyensúlyát, engedje fel azonnal a kapcsolót.
- Munka közben figyeljen a helyes testtartásra, tartson szünetet, és váltsa a munkahelyzetét.
- A gépet mindig csak lépésben vezetve használja.
- Ne nyírjon fűvet meredek lejtők, árkok vagy töltések közelében.
- Figyeljen a gödrökre, barázdákra, kövekre és egyéb rejtett tárgyakra, amelyekben elbotolhat. Távolítsa el az akadályokat, mint pl. köveket és ágakat.
- A vágóeszközt mindig a talaj közelében kell vezetni.
- Soha ne üzemeltesse a gépet sérült vagy hiányzó védőberendezésekkel vagy -burkolatokkal (pl. lépéshatároló, védőburkolat, markolat).
- A gépet óvatosan, az előírásoknak megfelelően, és lábát a vágóbetéttől távol tartva kell bekapcsolni.
- Veszélyes, mozgó alkatrészek miatti veszély. A mozgó alkatrészeket ne érintse meg. Bármilyen érintés előtt minden alkatrésznek teljesen le kell állnia, és ki kell vennie az akkumulátort.
- Ne vigye kezét vagy lábát a forgó részek közelébe vagy alá.
- Kapcsolja ki a motort és vegye ki az akkuegysége(ke)t. Győződjön meg arról, hogy minden mozgó elem leállt:
 - ha a gépet felügyelet nélkül hagyja;
 - mielőtt a blokkolásokat eltávolítaná;
 - mielőtt a gépet ellenőrizné, meg tisztítaná vagy azokon munkálatokat végezne;
 - Ha idegentesthez ért, vagy a gép leesett. Ellenőrizze a gépet a károkra vonatkozóan és javíttassa meg, mielőtt azt újra üzembe helyezné.
 - ha a gép szokatlanul erősen vibrálni kezdene.
- Amennyiben a gép szokatlanul erősen vibrálna, gondos ellenőrzésre van szükség:
 - ellenőrizze rongálódásokra tekintettel;
 - cserélje ki, vagy javíttassa meg a megrongálódott alkatrészeket;
 - gondoskodjon arról, hogy minden anya, csap és csavar szorosan meg legyen húzva.
- Egy baleset vagy egy üzemzavar esetén a gépet azonnal ki kell kapcsolni és az akkuegységeket el kell távolítani.

4.6 Karbantartás és tárolás

- Az elektromos szerszámot és tartozékait gondosan ápolja. Sok olyan baleset történik, amelyet az elektromos kéziszerszám nem kielégítő karbantartására lehet visszavezetni.

- Minden anya, csap és csavar mindig feszesen meghúzott állapotban kell legyen annak érdekében, hogy a gép biztonságos üzemállapotát biztosítani lehessen.
- A gép beállításakor figyeljen arra, hogy ne csipődjön be az ujjai a mozgó kések és a gép rögzített elemei közé.
- Vegye ki az akkuegységeket a gépből. Várjon, amíg minden mozgó elem leállt, mielőtt bármilyen beállítást, átszerelést, karbantartást, vagy tisztítást végezne, vagy tárolná a gépet.
- A kés karbantartásakor figyeljen arra, hogy a kések, a kivett akkuegységek ellenére még mozoghatnak.
- Az elkopott vagy megrongálódott alkatrészeket biztonsági okokból ki kell cserélni. Csak eredeti pótalkatrészeket és tartozékokat lehet használni.
- A tároláshoz és a szállításhoz mindig fel kell helyezni a védőburkolatot a késere.

4.7 Az akkus gépek alkalmazása és kezelése

- Vegye ki az akkuegyéget a gépből...
 - ... beállítás, átalakítás, karbantartás vagy tisztítás előtt.
 - ... ha a kezelő eltávolodna a géptől.
 - ... blokkolások eltávolítása előtt.
 - ... idegen testekhez érés után annak érdekében, hogy ellenőrizhesse a gépet rongálódásokra tekintettel.
 - ... azonnali ellenőrzés érdekében, ha a gép túl erősen vibrálni kezdene.

4.8 Szimbólumok



Viseljen szemvédőt.

Viseljen fülvédőt. Az erős zajszint halláskárosodást okozhat.

Viseljen fejkendő, ha leeső alkatrészek miatti kockázat áll fenn.



Viseljen kesztyűt.



Viseljen csúszásmentes lábvédőt.



Olvassa el a használati útmutatót.



Óvakodjon a kirepülő alkatrészekről.



FIGYELMEZTETÉS – Általános veszélyhelyzet!



Másokat tartson távol. Tartson legalább 15 m (50 ft) távolságot személyekhez és tárgyakhoz.



VIGYÁZAT! A nem kívánt beindulás súlyos sérüléseket okozhat. Tisztítás vagy karbantartás előtt: kapcsolja ki a gépet, vegye ki az akkuegységeket.



Figyeljen arra, hogy az elrepülő idegen testek miatt senki ne sérüljön meg. Másokat tartson távol.



Tartsa a közelben tartózkodó személyeket és háziállatokat biztonságos távolságban a berendezéstől.



Ne használjon fém fűrészlapokat.



Óvja a készüléket a nedvességtől. Ne tegye ki eső hatásának.

5. Áttekintés

Lásd a 2. és 3. oldalt.

- 1 rúd
- 2 vágófej
- 3 védőbura
- 4 szálvágó (FIGYELMEZTETÉS! Sérülésveszély az éles vágóélek miatt)
- 5 A nyíl jelzi a vágószerszámok forgásirányát
- 6 damil (vágódamil)
- 7 sapka (a damilfejé)
- 8 alapterest (a damilfejé)
- 9 lemezfület (védőbura)
- 10 csavar (a védőbura rögzítéséhez)
- 11 imbuszkulcs (a hajtótengely reteszeléséhez)
- 12 furat (a hajtótengely reteszeléséhez)
- 13 hajtótengely
- 14 kés *
- 15 alátét
- 16 rögzítősapka
- 17 szorítóanya
- 18 kombinált kulcs
- 19 damilfej
- 20 lépéshatároló (ne használja markolatként)
- 21 vállheveder
- 22 karabinerkampó
- 23 felfüggesztési pont
- 24 markolat
- 25 markolat

* felszereltségtől függő / nem része a szállítási terjedelemnek

6. Üzembe helyezés



VIGYÁZAT! Kapcsolja ki a gépet és vegye ki az akkuegységeket. A nem kívánt beindulás súlyos sérüléseket okozhat. A gépnek le kell állnia.



VIGYÁZAT! Sérülésveszély a szálvágó (4) és a kés (14) éles vágóélei miatt. Viseljen védőkesztyűt.

6.1 A védőburkolat (3) felhelyezése (B-jelű ábra)



VIGYÁZAT! Sérülésveszély a szálvágó (4) éles vágóéle miatt. Viseljen védőkesztyűt.

1. Szerelje fel a lemezfület (9) a rúdra (1).

- Akassza be a védőburkolatot (3) a lemezfülbé (9).
- Csavarja be és erősen húzza meg a csavart (10).

6.2 A damilfej (19) felhelyezése / levétele (C-jelű ábra)

Felhelyezés

- Reteszelve a hajtótengelyt (13):
 - Helyezze a csomagolásban megtalálható imbuszkulcsot (11) a furatba (12).
 - Forgassa el kézzel a hajtótengelyt (13), míg az imbuszkulcs (11) be nem reteszelt és a hajtótengelyt már nem lehet tovább forgatni.
- Az ábrán látható módon csavarja rá a damilfejet (19) az óramutató járásával ellentétesen és kézzel húzza meg.
- A hajtótengely kioldása:
 - Húzza ki az imbuszkulcsot (11).

Levétele

Ugyanúgy járjon el, mint a felhelyezésnél, de a damilfejet az óramutató járásával megegyező irányba csavarja le.

6.3 A vágódamil behelyezése (6) a damilfejbe (19) (A-jelű ábra).

- Tartsa meg az alaptestet (8). Forgassa el a kupakot (7) az óramutató járásával megegyező irányba, amíg a háromszög jelölések egymással szemben nem lesznek (és/vagy a nyomófej oldalán lévő átmenő horony a damilfej háromszögével egy vonalba nem esik).
- Hajlítsa egyenesre a damil végét (hogy könnyebben be lehessen tolni).
Tolja a damil végét (6) a nyílal és „LINE IN” felirattal jelölt nyílásba. MEGJEGYZÉS: lásd az A-jelű ábrát: pontosan a nyíl irányában tolja be (kicsit ferdén)!
Eredmény: A damil vége a szemben lévő nyíláson ismét kilép.
- A damil rövidebb végét húzza ki annyira, hogy mindkét damilvég egyenlő hosszúságú legyen.
- Tartsa meg az alaptestet (8). Forgassa a kupakot (7) az óramutató járásával megegyező irányban: A damil feltekereslődik az alaptestre. Állítsa meg, ha mindkét oldalon még 13 cm (5.1”) damil látható. (A túl hosszú damil az első használatkor automatikusan levágódik a szálvágóról (4)).

6.4 A kés felhelyezése / levétele (D-jelű ábra) Felhelyezés

- Reteszelve a hajtótengelyt (13):
 - Helyezze a csomagolásban megtalálható imbuszkulcsot (11) a furatba (12).
 - Forgassa el kézzel a hajtótengelyt (13), míg az imbuszkulcs (11) be nem reteszelt és a hajtótengelyt már nem lehet tovább forgatni.
- Az ábrán látható módon helyezze fel a kést (14), az alátétet (15) és a rögzítősapkát (16).
VIGYÁZAT! Az alátétet (15) megfelelően körben helyezze fel (lásd D-jelű ábrát)! Csavarja rá a szorítóanyát (17) az óramutató járásával ellentétesen és a mellékelt kombinált kulccsal (18) erősen húzza meg.

- A hajtótengely kioldása:
 - Húzza ki az imbuszkulcsot (11).

Levétele

Ugyanúgy járjon el, mint a felhelyezésnél, de a szorítóanyát (17) a mellékelt kombinált kulccsal (18) az óramutató járásával megegyező irányba csavarja le.

6.5 Az akkus multifunkciós meghajtóra való felhelyezéshez

Az akkus multifunkciós meghajtó használati útmutatóját figyelembe kell venni.

 **VIGYÁZAT!** Nem lehet hosszabbító rudat beszerelni az akkus multifunkciós meghajtó és a feltét közé.

6.6 Akkuegység

Az akkus multifunkciós meghajtó használati útmutatóját figyelembe kell venni.

6.7 A markolat felhelyezése

- Válassza ki a megfelelő pozíciót, lásd a 7.1 fejezetet.
- Helyezze fel a markolatot az akkus multifunkciós meghajtó használati útmutatójában leírtaknak megfelelően.

7. Használat

 **VIGYÁZAT!** Üzemeltetés közben viseljen szemvédőt.

 **VIGYÁZAT!** A használatbavétel előtt és üzemelés közben rendszeresen ellenőrizze, hogy a gépet biztonságosan felszerelték-e az akkus multifunkciós meghajtóra. A szárnyas csavart szorosan meg kell húzni és a kireteszelt gombnak biztonságosan be kell reteszelnie.

7.1 A gép kezelőre való beállítása (F-jelű ábra)

 **VIGYÁZAT!** Csak a csomagolásban megtalálható vállhevederrel együtt használja. Mindig csak 1 vállhevedert használjon.

- A vállhevedert (21) meg kell húzni. Állítsa be annak hosszát úgy, hogy a karabinerkampó (22) kb. kézszelességnyirel legyen a csipő alatt.
- Akassza be a karabinerkampót a felfüggesztési ponton (23).
- Egyensúlyozza ki a gépet:
 - Oldja ki a felfüggesztési pont (23) csavarját.
 - Tolja el a felfüggesztési pontot úgy hogy a vágófej (2) kiegyensúlyozott állapotban finoman felfeküdjön a talajon.
 - Ismét húzza meg a felfüggesztési pont csavarját.
- Helyezze fel a markolatot kényelmes helyzetben. Lásd a 6.7. fejezetet.

7.2 A gép megfelelő tartása, be- és kikapcsolása

 A használat előtt ellenőrizze, hogy a készüléket megfelelően felhelyezték-e az akkus multifunkciós meghajtóra (vegye figyelembe

az akkus multifunkciós meghajtó használati útmutatóját).

 A kezelőnek biztonságosan kell állnia és a gépet szorosan kell tartania. Ne tartsa a gépet a lépéshatárolón (20).

A gépet jobb kézzel a markolaton (24) és bal kézzel a markolaton (25) erősen meg kell tartani.

A gépet az akkus multifunkciós meghajtó használati útmutatójában leírtaknak megfelelően kell be- és kikapcsolni.

7.3 Kaszálás

A vágófejet (2) mindig a talaj közelében vezesse. A vágófejet (2) egyenletesen mozgassa oda-vissza. Lassan és óvatosan menjen előre.

7.4 A vágódamil utánállítása

A **működő** gépnél a damilfejet (19) érintse röviden a talajhoz: a damilt kb. 3 cm-nyit utánállítják. A túl hosszú damil a szálvágó (4) automatikusan levágja.

Ha a damil közvetlenül a damilfejen letörik, vagy túl rövid, azt kézzel ki kell húzni:

 **VIGYÁZAT!** Vegye ki az akkuegységeket. A nem kívánt beindulás súlyos sérüléseket okozhat. A gépnek le kell állnia.

- Kapcsolja ki a gépet, hagyja leállni a motort, vegye ki az akkuegységeket.
- Nyomja meg a kupakot (7) és tartsa lenyomva.
- Húzza ki a damilt kézzel.
- Ha a vágódamil elfogyott: lásd a 6.3 fejezetet.

8. Tisztítás, szállítás, tárolás

 **VIGYÁZAT!** Vegye ki az akkuegységeket. A nem kívánt beindulás súlyos sérüléseket okozhat. A gépnek le kell állnia.

 **VIGYÁZAT!** Sérülésveszély a szálvágó (4) és a kés (14) éles vágóélei miatt. Viseljen védőkesztyűt.

8.1 Tisztítás

- Minden használat után meg kell tisztítani: ürítse ki a maradék fűvet, leveleket, szennyeződést és egyéb lerakódásokat.

8.2 Szállítás, tárolás

- Tisztítsa meg a gépet tárolás előtt és végezze el a karbantartást.
- A vágódamilt mindig tartsa nedvesen. A száraz vágódamil gyorsabban szakad el és gyorsabban kopik. Pl. vegye ki a vágódamilt a tekercsből és tárolja egy vízzel teli tálban.
- Győződjön meg arról, hogy a gépen ne legyen laza vagy megrongálódott elem. Amennyiben szükséges:
 - A sérült alkatrészeket azonnal cserélje ki.
 - Húzza meg a csavarokat.
 - Adott esetben javíttassa meg szakműhelyben.
- Tárolja a gépet egy száraz helyen.
- Győződjön meg arról, hogy gyermekek ne férhessenek a gép közelébe.

- A tároláshoz és a szállításhoz mindig fel kell helyezni a védőburkolatot a késre.
- A szállításhoz biztonságos helyzetben kell rögzíteni.

9. Karbantartás

 **VIGYÁZAT!** Vegye ki az akkuegységeket. A nem kívánt beindulás súlyos sérüléseket okozhat. A gépnek le kell állnia.

 **VIGYÁZAT!** Sérülésveszély a szálvágó (4) és a kés (14) éles vágóélei miatt. Viseljen védőkesztyűt.

9.1 Általános karbantartás

- Ellenőrizze a gépet minden használat előtt megrongálódott, hiányzó vagy laza alkatrészekre, mint csavarokra, anyákra, csapszekekre és sapkákra tekintettel.
- A gépet minden használat előtt ellenőrizze sérülésre és előregedésre vonatkozóan, adott esetben javíttassa azt meg szakműhelyben.
- Húzzon meg minden rögzítést és sapkát.
- Tisztítsa meg a gépet egy száraz kendővel. Ne használjon vizet
- **A megrongálódott akkuegységeket tilos karbantartani.** Az akkuegységek bárminemű karbantartását csak a gyártó, vagy az erre feljogosított ügyfélszolgálat végezheti el.

9.2 A vágódamil cseréje

Lásd a 6.3. fejezetet.
A rendelési számot lásd a 11. fejezetben

9.3 Életlen kés

 **VIGYÁZAT!** Az életlen vagy rosszul megélezett kés (14) fokozza a visszaütés veszélyét.

Az eltompult kés (14) 180°-kal elforgatható. Ha a kés mindkét oldala életlen, javasoljuk, hogy szakszervizben élesítesse meg és egyensúlyoztassa ki. Rendszeresen ellenőrizze a kés épségét, adott esetben azonnal javíttassa azt meg szakműhelyben.

9.4 Kenés

40 üzemóra elteltével vigyen zsírt a zsírógombon keresztül a meghajtóházon egy zsírzóprés használatával:
12 g magas hőmérsékletű kombinált lítium zsír.

10. Problémák és üzemzavarok

A kapacitáskijelző egy világító diódája (akkuegység) villog.

Lemerült az akkuegység.
- Töltse fel az akkuegységeket.

A gép nagyon hangos lesz.

A vágódamil túl rövid
- Állítsa után a vágódamilt (lásd a 7.4 fejezetet)

A kapacitás- és figyelmeztető kijelző összes diódája (akkuegység) villog.

Túlterhelés.

- Hagyja lehűlni a gépet.
- Lassabban menjen előre.

A gép nem indul be.

Az akkumulátor teljesítménye túl alacsony.

- Töltse fel az akkuegységeket.

A gép túl erősen vibrál.

A kést (14) nem egyensúlyozták ki vagy elkopott.

- Cserélje ki a kést (14).

A vágódamil (6) a két oldalon nem egyenlő hosszú.

- Állítsa után a vágódamilt. Lásd a (7.4). fejezetet.

A gép fűnyírás közben leáll.

Lemerült az akkuegység.

- Töltse fel az akkuegységeket.

Blokkolás történt.

- Vegye ki az akkuegységeket. Ellenőrizze a kést (14) / damilfejet (19).

A gép üzemhőmérséklete túl nagy.

- Hagyja lehűlni a gépet.

Az akkus multifunkciós meghajtón való felszerelés során a rudak végét nem lehet egymásba tolni.

- Az akkus multifunkciós meghajtó használati útmutatóját figyelembe kell venni.

11. Tartozékok

Csak eredeti Metabo- vagy CAS (Cordless Alliance System) akkuegységeket és tartozékokat használjon.

Csak olyan tartozékokat használjon, amelyek megfelelnek az ebben a használati utasításban megadott követelményeknek és adatoknak.

- A Akkus multifunkciós meghajtó - MA 36-18 LTX BL Q, rendelési szám: 601725850
- B Bozótívágó kés, 3-szárnyas, Ø 255 mm, védőburkolattal (csereként):
Rendelési szám: 628432000
- C Fűkés, 4-szárnyú, Ø 254 mm, védőburkolattal:
Rendelési szám: 628433000
- D Pót damil Ø 2 mm, hullámos:
Rendelési szám: 628430000
- E Pót damil Ø 2 mm, spirál alakú:
Rendelési szám: 628423000
- F komplett damilfej (teljes ház tekerccsel és vágószállal együtt), (csereként)
Rendelési szám: 628429000

A teljes tartozékprogram megtalálható a

www.metabo.com honlapon vagy a katalógusban.

12. Javítás



Elektromos szerszám javítását csak villamos szakember végezheti el és csak eredeti alkatrészek felhasználásával!

A javításra szoruló Metabo elektromos kéziszerszámokkal, kérjük, forduljon Metabo szakkereskedőjéhez. A címetek a www.metabo.com honlapon találja.

A pótalkatrészek listája letölthető a www.metabo.com honlapról.

13. Környezetvédelem

Kövesse a régi gépek, csomagolások és tartozékok környezetbarát ártalmatlanítására és újrahasznosítására vonatkozó helyi előírásokat.

A csomagolóanyagokat a jelölésük alapján a helyi irányelveknek megfelelően kell a hulladékéltávolításba vinni. További információkat a www.metabo.com honlapon található a Szerviz menüpontban.

Ne dobja az akkuegységet a háztartási szemétkébe!

Juttassa vissza a meghibásodott vagy elhasznált akkuegységet a Metabo kereskedőknek!

Ne dobja vízbe az akkuegységet.



Csak az EU tagországok esetében: soha ne dobjon elektromos kéziszerszámot a háztartási hulladék közé! A 2012/19/EU sz., a régi elektromos és elektronikus berendezésekről és annak nemzeti jogba való átvételéről szóló Európai Irányelvnek megfelelően a használt elektromos szerszámokat külön kell gyűjteni és környezetbarát újrahasznosításba kell helyezni.

A hulladékéltávolítás előtt működtesse a készüléket az akkuegység teljes lemerüléséig. Biztosítsa az érintkezők rövidzárlat elleni védelmét (pl. ragasztószalaggal).

14. Műszaki adatok

Az adatok értelmezését lásd a 4. oldalon.

A műszaki változtatás joga a továbbfejlesztés érdekében fenntartva.

Mérési eredmények, az akkus multifunkciós meghajtóval - MA 36-18 LTX BL.

- B = vágásszélesség
- H = max. vágódamil hossz
- H_x = vágódamil átmérője
- n₀ = üresjárat fordulatszám
- m = súly (akkus multifunkciós meghajtó, akkuegység, heveder nélkül)

A mérési értékek az

EN 50636-2-91+EN ISO 22868 szabványoknak megfelelően.

Megengedett környezeti hőmérséklet üzemelés közben:

-20 °C - 50 °C (korlátozott teljesítmény 0 °C alatti hőmérséklet esetén). Megengedett környezeti hőmérséklet tárolásnál: 0 °C - 30 °C

Megengedett környezeti hőmérséklet töltés során: 0 °C - 40 °C.

≡ egyenáram

A megadott műszaki adatokra térés vonatkozik (a mindenkor érvényben levő szabványoknak megfelelően).



Emissziós értékek

Ezek az értékek lehetővé teszik az elektromos szerszám kibocsátási értékeinek meghatározását, illetve különböző elektromos szerszámok

összehasonlítását. Az alkalmazási feltételektől, az elektromos szerszám állapotától vagy a használt betétszerszámoktól függően a tényleges környezeti terhelés nagyobb vagy kisebb is lehet. A becsléshez vegye figyelembe a munkaszüneteket és az alacsonyabb környezeti terheléssel járó fázisokat is. A megfelelően alkalmazott becslött értékek alapján írjon elő védőintézkedéseket a felhasználó számára, illetve hozzon szervezési intézkedéseket.

Eredő rezgés (a három különböző irányú rezgés vektoriális összege):

a_h = rezgés kibocsátási érték

K_h = bizonytalanság (rezgés)

Jellemző A-osztályú zajszint:

L_{pA} = hangnyomásszint

L_{WA} = hangteljesítményszint

K_{pA} , K_{WA} = bizonytalanság

$L_{WA(M)}$ = a 2000/14/EK szerint mért hangteljesítményszint

$L_{WA(G)}$ = a 2000/14/EK szerint garantált hangteljesítményszint



Munka közben a zajszint túllépheti a 80 db(A) értéket.



Viseljen fülvédőt!

Оригинальное руководство по эксплуатации

1. Декларация соответствия

Настоящим ответственно заявляем: данные насадки-триммеры с идентификацией по типу и серийному номеру в сочетании с аккумуляторным multifunctionальным приводом MA-36-18 LTX BL Q *1) отвечает всем действующим положениям директив *2) и стандартов *3) Для технической документации см. *7).

2000/14/EC: метод оценки соответствия согласно Приложению VI.

Уполномоченный орган * 4), Замеренный уровень звуковой мощности *5).

Гарантированный уровень звуковой мощности *6). — См. стр. 4.

2. Использование по назначению

Насадка MA-FS 40 в сочетании с аккумуляторным multifunctionальным приводом MA 36-18 LTX BL Q предназначена для кошения и расчистки, а при использовании ножа — для покоса травы, прореживания и удаления густой, сросшейся травы, мелких зарослей и колючей изгороди.

Насадку-триммер запрещается использовать для обрезки или тримминга живых изгородей или другой растительности, при которой плоскость реза не параллельна поверхности грунта.

Используйте только рекомендуемые режущие головки и защитные приспособления! Использование других инструментов (например, многоставных металлических режущих инструментов с качающимися цепями и шарнирными ножами или круглыми зубчатыми ножами) может привести к тяжелым травмам.

При работе насадки-триммера допускается ее контакт с землей.

Насадка-триммер предназначена для установки на оригинальный аккумуляторный multifunctionальный привод Metabo с обозначением MA 36-18 LTX BL Q.

Используйте только с подсоединенным аккумуляторным multifunctionальным приводом. **Необходимо учитывать руководство по эксплуатации аккумуляторного multifunctionального привода.**

За ущерб, возникший в результате использования не по назначению, ответственность несет только пользователь.

Необходимо соблюдать общепринятые правила предотвращения несчастных случаев и указания по технике безопасности.

3. Общие указания по технике безопасности



Для вашей собственной безопасности и защиты электроинструмента от повреждений необходимо соблюдать указания, отмеченные в тексте данным символом!



ПРЕДУПРЕЖДЕНИЕ. В целях снижения риска получения травм прочтите данное руководство по эксплуатации.



ПРЕДУПРЕЖДЕНИЕ. Ознакомьтесь со всеми указаниями по технике безопасности, другими инструкциями, иллюстрациями и техническими характеристиками, предоставленными вместе с этим электроинструментом.

Несоблюдение каких-либо из указанных ниже инструкций может стать причиной поражения электрическим током, пожара и/или серьезных травм.

Необходимо сохранять все инструкции и указания по технике безопасности для использования в будущем.

Передавать электроинструмент следующему владельцу можно только вместе с этими документами.

Остаточные риски: даже при использовании устройства по назначению могут возникнуть остаточные риски. Соблюдайте все инструкции и указания по технике безопасности.

Возможные угрозы:

- Травмы и материальный ущерб, которые вызваны выдуваемыми частями.
- Нанесение вреда легким, если не надевать подходящий респиратор.
- Нанесение вреда органам слуха, если не надевать подходящие средства защиты слуха.
- Вред для здоровья вследствие вибрации, если инструмент используется в течение длительного времени или его техническое обслуживание не выполняется должным образом.
- Длительное воздействие вибрации может вызвать у лиц с патологиями кровообращения травмы и нейрососудистые нарушения (в том числе синдром Рейно). Симптомы могут затрагивать руки, кистевые суставы и пальцы и вызывать потерю чувствительности, слабость, зуд, боль и изменения цвета или структуры кожи. Симптомы могут усиливаться при низкой температуре окружающей среды и/или слишком сильном захвате рукояток. При появлении симптомов следует сократить время использования инструмента и обратиться к врачу.

4. Особые указания по технике безопасности

4.1 Указания по технике безопасности триммера

- а) **Не используйте триммер при плохой погоде, особенно если начинается гроза.** Это снижает опасность поражения ударом молнии.
- б) **Внимательно проверьте, нет ли на обрабатываемом участке диких животных.** При попадании под инструмент животные могут быть травмированы.
- в) **Внимательно осмотрите обрабатываемый участок и удалите с него все камни, палки, куски проволоки, кости и др. посторонние предметы.** Отскок посторонних предметов может привести к травмам.
- г) **Перед началом работы с инструментом всегда проверяйте, не изношены и не повреждены ли режущая часть и конструктивный узел ножа и режущей головки.** Изношенные или поврежденные детали повышают риск травмирования.
- д) **Соблюдайте инструкции, касающиеся замены принадлежностей.** Недостаточно затянутые гайки или винты крепления ножа могут стать причиной его повреждения или отсоединения.
- е) **Номинальная частота вращения ножа должна как минимум соответствовать указанной на инструменте максимальной частоте вращения.** При работе с частотой вращения выше номинальной ножи могут сломаться и разлететься на куски.
- ж) **При работе с инструментом всегда надевайте защитные очки, защитные наушники наску и защитные перчатки.** Соответствующие средства защиты помогают снизить риск травм летящими обломками или при случайном контакте с режущей леской либо ножом.
- з) **Работайте с инструментом только в защитной обуви. Не работайте с инструментом босиком или в открытых сандалиях.** Защитная обувь снижает риск повреждения ног при контакте с режущей головкой, режущей леской или ножом.
- и) **Работайте с инструментом только в длинных брюках.** Открытые участки кожи повышают риск травм разлетающимися предметами.
- к) **Следите за тем, чтобы во время работы инструмента посторонние находились на достаточном удалении.** Отскок предметов может привести к тяжелым травмам.
- л) **Во время работы всегда держите инструмент обеими руками.** Держа инструмент обеими руками, вы не рискуете потерять управление над ним.
- м) **Держите инструмент только за изолированные рукоятки, так как режущая леска или нож могут коснуться скрытых проводов.** Если режущая леска или нож соприкасаются с проводом, находящимся под напряжением, неизолированные металлические детали инструмента могут оказаться под напряжением и вызвать удар током.
- н) **Всегда занимайте устойчивое положение и работайте с инструментом, стоя на земле.** Скользкие или неустойчивые поверхности могут стать причиной потери равновесия или контроля за цепной пилой.
- о) **Не используйте инструмент на слишком крутых склонах.** Соблюдение этого условия снижает риск получения травм в результате потери равновесия, поскользывания и падения.
- п) **При работе на склонах сохраняйте устойчивое положение; не двигайтесь вверх или вниз по уклону — только поперек; будьте предельно осторожны при изменении направления движения.** Соблюдение этого условия снижает риск получения травм в результате потери равновесия, поскользывания и падения.
- р) **Держите нож, режущую леску или режущую головку выключенного инструмента вдали от частей тела. Держите нож, режущую леску или режущую головку выключенного инструмента вдали от частей тела.** Невнимательность при работе с инструментом может стать причиной травм для оператора или других людей.
- с) **Не используйте инструмент на высоте выше пояса.** Соблюдение этого условия поможет избежать непредвиденного контакта с ножом или режущей головкой и позволит лучше контролировать инструмент в неожиданных ситуациях.
- т) **При резке упругих мелких зарослей или побегов остерегайтесь отдачи.** Если напряжение в древесном волокне падает, заросли или побеги могут попасть в оператора и/или привести к потере управления над инструментом.
- у) **Будьте крайне осторожны при резке мелких зарослей и побегов.** Тонкий материал может застрять в режущей головке и ударить вас или вывести из равновесия.
- ф) **Контролируйте инструмент и не прикасайтесь к ножам, режущей леске или режущей головке, а также другим подвижным деталям.** Это предотвращает риск травмирования подвижными деталями.
- х) **Переносите инструмент только в выключенном состоянии и только в положении в сторону от вашего тела.** Правильное обращение с инструментом снижает риск случайного контакта с движущимися ножом, режущей леской или триммерным механизмом.
- ц) **При транспортировке или при хранении обязательно надевайте на металлические**

ножи защитный кожух. Правильное обращение с инструментом снижает риск случайного контакта с движущимся ножом.

ч) Используйте только рекомендованные изготовителем сменные триммерные механизмы, триммерные лески, режущие головки и ножи. неподходящие запасные части могут привести к повреждению инструмента и к травмированию.

ш) Вытаскивая застрявший материала или обслуживая устройство, убедитесь в том, что переключатель находится в выключенном и аккумулятор извлечен. Неожиданный запуск инструмента при устранении затора материала или при обслуживании может стать причиной тяжелых травм.

4.2 Причины возникновения отдачи и соответствующие предупреждения

Отдача — это внезапное движение инструмента вбок, вперед или назад, которое может возникнуть, если нож застревает или зацепляется за какой-либо предмет, например, за побег или пень. Отдача может быть достаточно сильной, чтобы отбросить инструмент и/или оператора в произвольном направлении, в результате чего инструмент становится неуправляемым.

Риски, связанные с отдачей, можно предотвратить, приняв меры предосторожности, как указано ниже.

а) Держите инструмент обеими руками так, чтобы выдержать отдачу, если она вдруг возникнет. Стойте с левой стороны инструмента. Отдача повышает риск травм из-за неожиданного движения инструмента. Оператор может контролировать отдачу, приняв соответствующие меры предосторожности.

б) Если нож застрял или вы прервали резку по какой-либо причине, выключите инструмент и держите его в материале неподвижно, пока нож не остановится. Ни в коем случае не пытайтесь освободить инструмент из материала или вытащить его в направлении назад, пока он движется, так как в результате может возникнуть отдача. Установите причину застревания ножей и примите соответствующие меры, чтобы освободить их.

в) Ни в коем случае не используйте тупые или поврежденные ножи. Тупые или поврежденные ножи могут застрять или зацепиться за какой-либо предмет, что приведет к возникновению отдачи.

г) Разрезаемый материал должен всегда хорошо просматриваться. В местах с плохой видимостью разрезаемого материала выше вероятность возникновения отдачи.

д) Если во время работы с инструментом к вам кто-либо приближается, отключайте инструмент. Другие люди подвергаются повышенному риску травмирования, так как

при отдаче они могут попасть под движущийся нож.

4.3 Введение

- Внимательно прочитайте руководство по эксплуатации. Ознакомьтесь с органами управления и правильным применением инструмента.
- Не допускайте использование этого инструмента детьми, людьми с ограниченными физическими, сенсорными или умственными способностями, с недостаточным опытом и/или знаниями или людьми, которые не знакомы с этими инструкциями. Возраст оператора может быть ограничен местными предписаниями.
- Следите за детьми, чтобы они не использовали прибор в качестве игрушки.
- Пользователь отвечает за причинение травм или материального ущерба другим людям или их собственности.
- Не вносите изменения в конструкцию устройства.
- Национальные предписания могут налагать определенные ограничения на эксплуатацию инструмента.
- Необходимо учитывать остальные указания по технике безопасности в руководстве по эксплуатации аккумуляторного мультифункционального привода.

4.4 Подготовка

- Ни в коем случае не заменяйте неметаллическую леску металлической. Используйте только оригинальные принадлежности.
- Следите, чтобы удлинительный кабель не попал в область эксплуатации инструмента. При контакте с находящимися под напряжением проводами существует риск удара электрическим током.
- Поупражняйтесь в выполнении всех приемов работы. Если у Вас отсутствует опыт работы с такими инструментами, Вы должны сначала воспользоваться помощью опытных специалистов.

4.5 Эксплуатация

- Используйте инструмент только при дневном или хорошем искусственном освещении.
- Воздерживайтесь от эксплуатации инструмента при влажной траве.
- Держите вентиляционные отверстия свободными от посторонних предметов.
- Всегда используйте входящий в комплект поставки ремень для переноски / плечевой ремень.
- Сохраняйте правильную осанку. Всегда занимайте устойчивое положение и сохраняйте равновесие, особенно на склонах.
- Следите за тем, чтобы находиться в устойчивом положении. В случае потери

равновесия немедленно отпустите переключатель.

- Следите за правильным положением тела при работе, делайте паузы и меняйте рабочее положение.
- Ведите инструмент только неспешным шагом.
- Не косите траву вблизи обрывов, канав или валов.
- Остерегайтесь ям, канав, камней и других скрытых предметов, которые могут привести к падению. Устраните любые препятствия в виде камней и веток.
- Всегда ведите режущий инструмент близко к земле.
- Ни в коем случае не эксплуатируйте инструмент при повреждении или отсутствии защитных устройств или кожухов (напр., ограничитель шагового перемещения, защитный кожух, рукоятка).
- Включайте двигатель осторожно, согласно инструкциям, стоя подальше от режущего аппарата.
- Подвижные части инструмента представляют опасность. Не касайтесь подвижных частей инструмента. Прикасаться можно только после полной остановки всех деталей и извлечения аккумуляторного блока.
- Держите руки и стопы подальше от вращающихся деталей, не держите их под вращающимися деталями.
- Выключите двигатель и извлеките аккумуляторный(ые) блок(и). Убедитесь, что все подвижные части остановились в следующих случаях:
 - если инструмент оставлен без присмотра;
 - перед устранением заклинивания;
 - при проверке, чистке инструмента или при проведении работ на нем;
 - при ударе о посторонний предмет или в случае падения инструмента. (перед тем как снова эксплуатировать инструмент, проверьте его на предмет повреждений и при необходимости произведите ремонт);
 - если инструмент начинает очень сильно вибрировать, что нехарактерно для обычной работы.
- Если инструмент начал необычно сильно вибрировать, немедленно проведите проверку:
 - исследуйте инструмент на предмет повреждений;
 - замените или отремонтируйте поврежденные детали;
 - проследите за тем, чтобы все гайки, болты и винты были плотно затянуты.
- Если произошел несчастный случай или неисправность, сразу выключите инструмент и извлеките аккумуляторные блоки.

4.6 Техническое обслуживание и хранение

- Тщательно ухаживайте за электроинструментом и принадлежностями.

Причиной большого числа несчастных случаев является несоблюдение правил технического обслуживания правил электроинструментов.

- Все гайки, болты и винты должны быть всегда плотно затянуты, чтобы гарантировать безопасное рабочее состояние инструмента.
- При настройке инструмента следите за тем, чтобы пальцы не оказались зажатыми между подвижным ножом и неподвижными деталями.
- Извлекайте аккумуляторные блоки из инструмента. Извлеките аккумуляторный блок из инструмента и дождитесь остановки всех подвижных частей, прежде чем производить какие-либо работы по регулировке, переоборудованию, техническому обслуживанию, очистке или поместить инструмент на хранение.
- При техобслуживании ножей учтите: несмотря на то, что аккумуляторные блоки извлечены, ножи все еще могут быть подвижными.
- Заменяйте изношенные или поврежденные части из соображений безопасности. Используйте только оригинальные запасные части и принадлежности.
- При хранении и транспортировке всегда надевайте на нож защитный кожух.

4.7 Применение и обращение с инструментами, работающими от аккумуляторов

- Извлекайте аккумуляторные блоки из инструмента...
 - ... перед каждой регулировкой, переоснащением, техобслуживанием или очисткой;
 - ... перед тем как оставить инструмент без присмотра;
 - ... перед снятием блокировки;
 - ... после контакта с инородным телом для проверки инструмента на предмет повреждений;
 - ... для немедленной проверки, когда инструмент начинает очень сильно вибрировать.

4.8 Символы



Работайте в защитных очках.
Работайте в защитных наушниках.
Воздействие шума высокого уровня может привести к нарушениям слуха.
Работайте в каске, если существует риск падения деталей.



Надеть защитные перчатки.



Работайте в защитной обуви на нескользящей подошве.



Прочитайте руководство по эксплуатации.



Осторожно — выбрасывание деталей!



ПРЕДУПРЕЖДЕНИЕ! Общая опасность!



Не допускайте приближения других людей. Соблюдайте расстояние минимум в 15 м (50 футов) до людей и предметов.



ПРЕДУПРЕЖДЕНИЕ! Произвольный запуск может привести к тяжелым травмам. Перед проведением работ по очистке или техобслуживанию выключите инструмент и извлеките аккумуляторные блоки.



Следите за тем, чтобы никто не получил травму от вылетающих инородных тел. Не допускайте приближения других людей.



Держите устройство на безопасном расстоянии от находящегося вблизи персонала и животных.



Не используйте металлических пильных дисков.



Примите меры по защите устройства от попадания влаги. Не подвергайте его воздействию дождя.

5. Обзор

См. стр. 2 и 3.

- 1 Штанга
- 2 Режущая головка
- 3 Защитный кожух
- 4 Нож для отсечки лески (**ПРЕДУПРЕЖДЕНИЕ!** Опасность травмирования острой кромкой)
- 5 Стрелка указывает на направление вращения режущих инструментов
- 6 Режущая леска
- 7 Колпак (триммерной головки)
- 8 Корпус (триммерной головки)
- 9 Жестяной язычок (защитный кожух)
- 10 Винт (для крепления защитного кожуха)
- 11 Шестигранный ключ (для блокировки приводного вала)
- 12 Отверстие (для блокировки приводного вала)
- 13 Приводной вал
- 14 Нож *
- 15 Шайба
- 16 Нажимной колпак
- 17 Зажимная гайка
- 18 Комбинированный ключ
- 19 Триммерная головка
- 20 Ограничитель шагового перемещения (не использовать как рукоятку)

- 21 Плечевой ремень
- 22 Карабин
- 23 Точка подвеса
- 24 Рукоятка
- 25 Рукоятка

* в зависимости от комплектации / не входит в комплект поставки

6. Ввод в эксплуатацию



ПРЕДУПРЕЖДЕНИЕ! Выключите инструмент и извлеките аккумуляторные блоки. Произвольный запуск может привести к тяжелым травмам. Инструмент должен остановиться.



ПРЕДУПРЕЖДЕНИЕ! Опасность травмирования об острую кромку ножа для отсечки лески (4) и режущего ножа (14). Работайте в защитных перчатках.

6.1 Установка защитного кожуха (3) (рис. В)



ПРЕДУПРЕЖДЕНИЕ! Опасность травмирования об острую кромку ножа для отсечки лески (4). Работайте в защитных перчатках.

1. Установите жестяной язычок (9) на штангу (1).
2. Вставьте защитный кожух (3) в жестяной язычок (9).
3. Вкрутите винт (10) и с силой затяните.

6.2 Установка/снятие триммерной головки (19) (рис. С)

Установка

1. Блокировка приводного вала (13):
 - Вставьте входящий в комплект поставки шестигранный ключ (11) в отверстие (12).
 - Вручную проверните приводной вал (13) так, чтобы шестигранный ключ (11) зафиксировался, заблокировав приводной вал.
2. Как показано на рисунке, навинтите триммерную головку (19) против часовой стрелки и затяните от руки.
3. Деблокировка приводного вала:
 - Извлеките шестигранный ключ (11).

Снятие

Выполняйте те же действия, что и при установке, только отвинчивайте триммерную головку по часовой стрелке.

6.3 Заправка лески (6) в триммерную головку (19) (рис. А)

1. Удерживайте корпус (8). Поверните колпак (7) по часовой стрелке так, чтобы треугольные отметки находились друг напротив друга (и/или сквозной паз на стороне нажимной головки находился на одной прямой с треугольником на колпаке триммерной головки).
2. Распрямите конец лески (чтобы его было легче вставить).

Вденьте конец лески (6) в отверстие, отмеченное стрелкой и словами «LINE IN». УКАЗАНИЕ. См. рис. А: вденьте леску точно по направлению стрелки (немного по диагонали)!

Результат: конец лески выходит из противоположного отверстия наружу.

3. Вытяните более короткий конец лески настолько, чтобы оба конца были одной длины.
4. Удерживайте корпус (8). Поворачивайте колпак (7) по часовой стрелке: леска наматывается в корпусе. Остановитесь, когда леска будет выступать с обеих сторон на 13 см (5,1 дюйма). (Слишком длинная леска автоматически обрежется ножом для отсечки лески (4) при первом использовании инструмента).

6.4 Установна/снятие ножа (рис. D)

Установна

1. Блокировка приводного вала (13):
 - Вставьте входящий в комплект поставки шестигранный ключ (11) в отверстие (12).
 - Вручную проверните приводной вал (13) так, чтобы шестигранный ключ (11) зафиксировался, заблокировав приводной вал.
2. Как показано на рисунке, установите нож (14), шайбу (15) и зажимной колпак (16). **ПРЕДУПРЕЖДЕНИЕ!** Установите шайбу (15) в правильном положении (см. рис. D)! Закрутите зажимную гайку (17) против часовой стрелки и с силой затяните входящим в комплект поставки комбинированным ключом (18).
3. Деблокировка приводного вала:
 - Извлеките шестигранный ключ (11).

Снятие

Выполняйте те же действия, что и при установке, только отвинчивайте зажимную гайку (17) с помощью входящего в комплект поставки комбинированного ключа (18) по часовой стрелке.

6.5 Установна на аккумуляторный мультифункциональный привод

Соблюдайте руководство по эксплуатации аккумуляторного мультифункционального привода.

! **ПРЕДУПРЕЖДЕНИЕ!** Между аккумуляторным мультифункциональным приводом и насадкой запрещается устанавливать удлинительную штангу.

6.6 Аккумуляторный блок

Соблюдайте руководство по эксплуатации аккумуляторного мультифункционального привода.

6.7 Установна рукоятки

1. Выберите правильное положение, см. главу 7.1.
2. Установите рукоятку, как указано в руководстве по эксплуатации

аккумуляторного мультифункционального привода.

7. Использование

! **ПРЕДУПРЕЖДЕНИЕ!** Работайте в защитных очках.

! **ПРЕДУПРЕЖДЕНИЕ!** Перед вводом в эксплуатацию и во время эксплуатации регулярно проверяйте, надежно ли инструмент установлен на аккумуляторном мультифункциональном приводе. Барашковый винт должен быть плотно затянут, а кнопка деблокировки должна быть надежно зафиксирована.

7.1 Настройка инструмента под пользователя (рис. F)

! **ПРЕДУПРЕЖДЕНИЕ!** Используйте только плечевой ремень, входящий в комплект поставки. Используйте только 1 плечевой ремень.

1. Затяните плечевой ремень (21). Отрегулируйте длину так, чтобы карабин (22) находился ниже бедра примерно на ширину ладони.
2. Зацепите карабин в точке подвеса (23).
3. Отбалансируйте инструмент:
 - Ослабьте винты в точке подвеса (23).
 - Сместите точку подвеса так, чтобы режущая головка (2) в отбалансированном состоянии слегка опиралась на землю.
 - Затяните винт в точке подвеса.
4. Установите рукоятку в удобное положение. См. главу 6.7.

7.2 Правильное удержание инструмента, включение и выключение

! **ПРЕДУПРЕЖДЕНИЕ!** Перед использованием убедитесь, что устройство правильно установлено на аккумуляторный мультифункциональный привод (соблюдайте руководство по эксплуатации аккумуляторного мультифункционального привода).

! **ПРЕДУПРЕЖДЕНИЕ!** При включении инструмента оператор должен занять устойчивое положение и надежно держать инструмент в руках. Не держите за ограничитель шагового (20) перемещения.

Крепко удерживайте инструмент, держась правой рукой за рукоятку (24), а левой — за рукоятку (25).

Включайте и выключайте устройство, как указано в руководстве по эксплуатации аккумуляторного мультифункционального привода.

7.3 Покосяк

Всегда ведите режущую головку (2) близко к земле. Равномерно перемещайте режущую головку (2) туда-обратно. Идите вперед медленно и осторожно.

7.4 Регулировка длины лески

При **работавшем** инструменте коротким движением коснитесь триммерной головкой (19) почвы: это позволит выпустить прикл. 3 см лески. Слишком длинная леска автоматически обрежется ножом для отсечки лески (4).

Если леска обрывается непосредственно у триммерной головки или слишком короткая, ее необходимо вытянуть вручную.

 **ПРЕДУПРЕЖДЕНИЕ!** Извлеките аккумуляторные блоки. Произвольный запуск может привести к тяжелым травмам. Инструмент должен остановиться.

- Выключите инструмент, дождитесь остановки двигателя и извлеките аккумуляторные блоки.
- Нажмите на колпак (7) и удерживайте его в этом положении.
- Рукой вытяните леску.
- Если леска израсходована, см. главу 6.3.

8. Очистка, транспортировка, хранение

 **ПРЕДУПРЕЖДЕНИЕ!** Извлеките аккумуляторные блоки. Произвольный запуск может привести к тяжелым травмам. Инструмент должен остановиться.

 **ПРЕДУПРЕЖДЕНИЕ!** Опасность травмирования об острую кромку ножа для отсечки лески (4) и режущего ножа (14). Работайте в защитных перчатках.

8.1 Очистка

- Очищайте инструмент после каждого использования: удаляйте остатки травы, листву, загрязнения и т. п.

8.2 Транспортировка, хранение

- Перед хранением очистите и обслужите инструмент.
- Всегда держите леску влажной. Сухая леска быстрее изнашивается и рвется. Выньте леску из шпули и поместите в ванночку с водой.
- Убедитесь в том, что на инструменте нет ослабленных или поврежденных деталей. При необходимости:
 - замените поврежденные детали;
 - затяните винты;
 - обратитесь в специализированную мастерскую для ремонта.
- Храните инструмент в сухом месте.
- Позаботьтесь о том, чтобы дети не могли получить доступ к инструменту.
- При хранении и транспортировке всегда надевайте на нож защитный кожух.
- Для транспортировки закрепите инструмент в надежном положении.

9. Техническое обслуживание

 **ПРЕДУПРЕЖДЕНИЕ!** Извлеките аккумуляторные блоки. Произвольный запуск может привести к тяжелым травмам. Инструмент должен остановиться.

 **ПРЕДУПРЕЖДЕНИЕ!** Опасность травмирования об острую кромку ножа для отсечки лески (4) и режущего ножа (14). Работайте в защитных перчатках.

9.1 Общее техобслуживание

- Перед каждым использованием проверяйте инструмент на поврежденные, отсутствующие или ослабленные детали, например, винты, гайки, болты и колпачки.
- Перед каждым использованием проверяйте инструмент на предмет повреждений и старение, при необходимости обратитесь в специализированную мастерскую для ремонта.
- Надлежащим образом затяните все крепления и колпачки.
- Очищайте инструмент сухой салфеткой. Не используйте воду.
- **Никогда не проводите техобслуживание поврежденных аккумуляторов.** Обслуживать аккумуляторы разрешается только производителю или авторизованной сервисной организации.

9.2 Замена лески

См. главу 6.3.

Номер для заказа, см. главу 11..

9.3 Затупившийся нож

 **ПРЕДУПРЕЖДЕНИЕ!** Затупившийся или неправильно заточенный нож (14) повышает опасность отдачи.

Затупившийся нож (14) может проворачиваться на 180°. Если затуплены обе стороны, рекомендуется произвести заточку и балансировку ножа в специализированной мастерской. Регулярно осматривайте нож и в случае повреждений сразу обращайтесь в специализированную мастерскую для ремонта.

9.4 Смазка

Каждые 40 часов заправляйте консистентную смазку в корпус коробки передач через смазочный ниппель при помощи смазочного пресса:

высокотемпературная комбинированная литиевая смазка, 12 г.

10. Проблемы и неисправности

Один из светодиодов индикатора уровня заряда (аккумуляторный блок) мигает.

Аккумуляторные блоки разряжены.

- Зарядите аккумуляторные блоки.

Инструмент стал работать очень громко.

Леска слишком короткая.
- Отрегулируйте длину лески (см. главу 7.4).

Все светодиоды сигнального индикатора уровня заряда (аккумуляторный блок) мигают.

Перегрузка.
- Дайте инструменту остыть.
- Двигайтесь вперед медленнее.

Инструмент не запускается.

Заряд аккумуляторных блоков слишком мал.
- Зарядите аккумуляторные блоки.

Инструмент сильно вибрирует.

Нож (14) не отбалансирован или износился.
- Замените нож (14).

Концы лески (6) не одинаковы по длине с обеих сторон.

- Отрегулируйте длину лески. См. главу (7.4).

Инструмент остановилась во время скашивания.

Аккумуляторные блоки разряжены.
- Зарядите аккумуляторные блоки.

Произошло заклинивание.

- Извлеките аккумуляторные блоки. Проверьте нож (14) / триммерную головку (19).

Рабочая температура инструмента слишком высока.

- Дайте инструменту остыть.

При установке на аккумуляторный многофункциональный привод следите за тем, чтобы концы штанги не входили друг в друга.

- Соблюдайте руководство по эксплуатации аккумуляторного multifunctional привода.

11. Принадлежности

Следует использовать только оригинальные аккумуляторные блоки и принадлежности фирмы Metabo или CAS (Cordless Alliance System).

Используйте только те принадлежности, которые отвечают требованиям и параметрам, перечисленным в данном руководстве по эксплуатации.

- A Аккумуляторный multifunctional привод MA 36-18 LTX BL Q, № для заказа: 601725850
- B Нож трехлопастной, Ø 255 мм, вкл. защитный кожух (как запчасть): № для заказа: 628432000
- C Нож для травы, четырехлопастной, Ø 254 мм, вкл. защитный кожух: № для заказа: 628433000
- D Запасная леска Ø 2 мм, волнообразная: № для заказа: 628430000
- E Запасная леска Ø 2 мм, спиралевидная: № для заказа: 628423000

F Триммерная головка целиком (полный корпус, вкл. шпую и леску), (как запчасть) № для заказа: 628429000

Ассортимент принадлежностей см. на сайте www.metabo.com или в каталоге.

12. Ремонт

Ремонт электроинструментов должен осуществляться только квалифицированными специалистами-электриками с использованием только оригинальных запасных частей!

Для ремонта электроинструмента Metabo обращайтесь в региональное представительство Metabo. Адрес см. на сайте www.metabo.com.

Списки запасных частей можно скачать с сайта www.metabo.com.

13. Защита окружающей среды

Соблюдайте национальные предписания по экологически безопасной утилизации и переработке отслуживших инструментов, упаковки и принадлежностей.

Упаковочные материалы утилизируются в соответствии с их маркировкой согласно коммунальным правилам. Дополнительную информацию можно найти на сайте www.metabo.com в разделе «Сервис».

Не утилизируйте аккумуляторные блоки вместе с бытовыми отходами! Сдавайте неисправные или отслужившие аккумуляторные блоки дилеру фирмы Metabo!

Не выбрасывайте аккумуляторные блоки в водоемы.



Только для стран ЕС: не утилизируйте электроинструменты вместе с бытовыми отходами! Согласно европейской Директиве 2012/19/ЕС об отходах электрического и электронного оборудования и соответствующим национальным нормам, отработавшие электроинструменты подлежат сбору с целью их последующей экологически безопасной переработки.

Прежде чем выполнить утилизацию аккумуляторного блока, разрядите его в электроинструменте. Примите меры для исключения короткого замыкания контактов (например, изолируйте клейкой лентой).

14. Технические характеристики

Пояснения к данным, приведенным на стр. 4.

Оставляем за собой право на изменения с целью технического усовершенствования.

Измеренные значения определены при помощи аккумуляторного multifunctional привода MA 36-18 LTX BL.

B = ширина скашивания

- H = макс. длина лески
- H_x = диаметр лески
- n₀ = число оборотов холостого хода
- m = масса (без аккумуляторного мультифункционального привода, аккумуляторного блока, ремня для переноски)

Результаты измерений получены в соответствии со стандартом EN 50636-2-91+EN ISO 22868.

Допустимая температура окружающего воздуха при эксплуатации: от -20 °C до 50 °C (ограниченная работоспособность при температуре ниже 0 °C). Допустимая температура окружающего воздуха при хранении: от 0 °C до 30 °C

Рекомендуемая температура окружающего воздуха при зарядке: от 0 °C до 40 °C.

--- постоянный ток

Указанные технические характеристики имеют допуски (предусмотренные действующими стандартами).

Значения эмиссии шума

Эти значения позволяют оценивать и сравнивать эмиссию шума различных электроинструментов. В зависимости от условий эксплуатации, состояния электроинструмента или используемых рабочих инструментов фактическая нагрузка может быть выше или ниже. Для оценки примерного уровня эмиссии следует учитывать перерывы в работе и фазы работы с пониженной шумовой нагрузкой. Определите перечень мер, например, организационных мероприятий, по защите пользователя с учетом тех или иных значений эмиссии шума.

Суммарное значение вибрации (векторная сумма трёх направлений):

- a_h = значение вибрации
- K_h = коэффициент погрешности (вибрация)

Типичный амплитудно-взвешенный уровень звукового давления:

- L_{pA} = уровень звукового давления
- L_{WA} = уровень звуковой мощности
- K_{pA}, K_{WA} = коэффициент погрешности
- L_{WA(M)} = замеренный уровень звуковой мощности согласно 2000/14/EG
- L_{WA(G)} = гарантированный уровень звуковой мощности согласно 2000/14/EG



Во время работы уровень шума может превышать 80 дБ(А).

 **Используйте защитные наушники!**

Информация для покупателя:

Страна изготовления: Китай

Производитель: "Metabowerke GmbH", Metaboallee 1, D-72622 Nuertingen, Германия

Импортер в России:

ООО "Метабо Евразия"

Россия, 127273, Москва,

ул. Березовая аллея, д 5 а, стр 7, офис 106

тел.: +7 495 980 78 41

Дата производства указана на информационной табличке инструмента в формате мм/гггг!

Срок службы изделия составляет 7 лет. Не рекомендуется к эксплуатации по истечении 5 лет хранения с даты изготовления без предварительной проверки (дату изготовления см. На этикетке).

Оригінальна інструкція з експлуатації

1. Декларація про відповідність

Зі всією відповідальністю заявляємо: ця насадка-мотокоса з ідентифікацією за типом і номером моделі разом із акумуляторним багатофункціональним приводом MA-36-18 LTX BL Q *1) відповідає усім відповідним положенням директив *2) і норм *3). Технічна документація для *7).

2000/14/ЄС: експертиза відповідності згідно з додатком VI.
Акредитований орган сертифікації *4), вимірний рівень звукової потужності *5), гарантований рівень звукової потужності *6), — див. на стор. 4.

2. Використання за призначенням

Насадка MA-FS 40 у поєднанні з акумуляторним багатофункціональним приводом MA 36-18 LTX BL Q призначена для косіння трави та підрізання країв газонів при використанні шпульки з волосінню, а при використанні ножа для чагарників — для скошування трави, а також для проріджування та видалення жорсткої, сплутаної трави, чагарників і колючих живоплотів.

Насадку-мотокоосу заборонено використовувати для обрізання або проріджування живоплотів, кущів чи інших рослин, якщо площина різання не паралельна поверхні землі.

Використовуйте лише рекомендовані різальні насадки та захисні пристрої! Використання інших інструментів (наприклад, багатокомпонентних металевих різальних інструментів з шарнірними ланцюгами та ножами або полотном циркулярної пилки) може призвести до тяжких травм.

Під час роботи насадка-мотокоосу може опиратися на землю.

Ця насадка-мотокоосу призначена для кріплення до оригінального акумуляторного багатофункціонального приводу Metabo з позначенням MA 36-18 LTX BL Q.

Використовуйте лише з під'єднаним акумуляторним багатофункціональним приводом. **Необхідно дотримуватися інструкції з експлуатації акумуляторного багатофункціонального привода.**

За пошкодження, викликані експлуатацією не за призначенням, несе відповідальність виключно користувач.

Необхідно дотримуватися загальноприйнятих правил запобігання нещасним випадкам, а також правил техніки безпеки.

3. Загальні правила техніки безпеки



Задля вашої безпеки та захисту електроінструмента від ушкоджень дотримуйтеся вказівок, позначених цим символом!



ПОПЕРЕДЖЕННЯ — З метою зниження ризику отримання тілесних ушкоджень прочитайте цю інструкцію з експлуатації.



ПОПЕРЕДЖЕННЯ – Прочитайте всі вказівки з техніки безпеки, інструкції, ілюстрації та специфікації, надані з цим електроінструментом. Невиконання усіх поданих нижче інструкцій може призвести до ураження електричним струмом, пожежі і/або тяжких травм.

Зберігайте правила та вказівки з техніки безпеки для майбутнього використання. Передавайте ваш електроінструмент тільки разом з цими документами.

Залишкові ризики: навіть у разі використання за призначенням під час роботи з пристроєм все одно можуть виникати залишкові ризики. Дотримуйтеся усіх правил та вказівок з техніки безпеки.

Можливі небезпеки:

- Травми та пошкодження майна, спричинені предметами, що були відкинуті різальним елементом.
- Пошкодження легень, якщо не використовувати відповідну протипилову маску.
- Пошкодження слуху, якщо не використовувати відповідні засоби захисту органів слуху.
- Шкода для здоров'я внаслідок вібрації, якщо інструмент використовується протягом тривалого періоду часу або експлуатується чи обслуговується неналежним чином.
- Тривалий вплив вібрації може призвести до травм і нервово-судинних розладів (також відомих як «синдром Рейно» або «білий палець»), особливо у людей з порушенням кровообігу. Симптоми можуть проявитися на руках, зап'ястьях та пальцях у вигляді втрати чутливості, стомленості, свербіжжю, болю, зміни кольору або структури шкіри. Ці ефекти можуть посилюватися внаслідок впливу низької температури навколишнього середовища та/або через занадто міцне стискання ручок. При появі симптомів необхідно скоротити термін користування інструментом і звернутися до лікаря.

4. Спеціальні правила техніки безпеки

4.1 Інструкції з техніки безпеки для мотоноси

a) Не користуйтеся мотокосою у погану погоду, особливо якщо існує небезпека

грози. Це знижує ризик бути ураженим блискавкою.

b) Ретельно огляньте робочу зону і переконайтесь у відсутності диких тварин. Дикі тварини можуть отримати травми під час роботи інструментом.

c) Ретельно огляньте робочу зону та приберіть будь-яке наміння, палиці, дроти, кістки та інші сторонні предмети. Предмети, відкинуті різальним елементом, можуть спричинити травми.

d) Перед використанням інструмента завжди перевіряйте ніж чи різальну головку, а також вузол ножа чи різальної головки і переконайтесь, що вони не зношені та не пошкоджені. Зношені або пошкоджені деталі збільшують ризик травм.

e) Для заміни приладдя дотримуйтесь інструкцій. Затягнуті неналежним чином гайки або гвинти, що кріплять ніж, можуть спричинити пошкодження або втрату ножа.

f) Номінальна частота обертання ножа має щонайменше дорівнювати максимальній частоті обертання, зазначеній на інструменті. Якщо ніж працює з частотою обертання, що перевищує його номінальну частоту обертання, це може призвести до поломки ножа та розлітання уламків.

g) При використанні інструмента завжди працюйте в захисних окулярах, засобах захисту слуху, захисній насці та захисних рукавицях. Належні засоби захисту зменшують ризик травмування предметами, що можуть бути відкинуті різальним елементом, або через випадковий контакт із різальною волосінню чи ножом.

h) При використанні інструмента завжди працюйте в спеціальному взутті. Заборонено працювати з інструментом босоніж або у взутті з відкритим носком. Це зменшить ризик травмування стопи від контакту з рухомою різальною головкою, волосінню або ножом.

i) При використанні інструмента завжди працюйте в довгих штанах. Відсутність захисту шкіри підвищує ризик поранення предметами, що можуть бути відкинуті різальним елементом.

j) Переконайтесь, що інші люди знаходяться на відстані, коли інструмент працює. Предмети, відкинуті різальним елементом, можуть спричинити тяжкі травми.

k) Під час роботи тримайте інструмент обома руками. Тримачи інструмент обома руками, ви запобігаєте ризику втратити контроль над інструментом.

l) Тримайте інструмент виключно за ізольовані рукоятки, оскільки різальна волосінь або ніж можуть торкнутися прихованого кабелю. У разі контакту різальної волосіні чи ножа з електричним кабелем напруга може передаватися на

відкриті металеві частини інструмента, що може призвести до ураження електричним струмом.

m) Завжди приймайте стійке положення та користуйтесь інструментом тільки на землі. Слизька або не стійка опорна поверхня можуть призвести до втрати рівноваги або до втрати контролю над інструментом.

n) Не користуйтесь інструментом на занадто крутих схилах. Це зменшить ризик втрати контролю, ковзання та падіння, що можуть призвести до травм.

o) Переконайтесь, що ви маєте надійну опору під час роботи на схилах; завжди працюйте поперек схилу, у жодному разі не піднімайтеся та не спускайтеся, і будьте надзвичайно обережні, змінюючи напрямку руху під час роботи. Це зменшить ризик втрати контролю, ковзання та падіння, що можуть призвести до травм.

p) Під час роботи інструментом тримайте всі частини тіла подалі від ножа, різальної волосіні або різальної головки. Під час роботи інструментом тримайте всі частини тіла подалі від ножа, різальної волосіні або різальної головки. Мить необережності під час використання інструмента може призвести до травмування вас або інших осіб.

q) Під час використання інструмента не піднімайте його вище поясу. Завдяки цьому Ви зможете запобігти випадковому контакту з ножом або різальною головкою, а також краще контролювати інструмент в неочікуваних ситуаціях.

r) Враховуйте, що при зрізанні натягнутих гілок чагарників та молодих дерев вони можуть sprужинити. Коли натяг деревних волокон послаблюється, гілки чагарників або молодих дерев можуть вдарити оператора та/або позбавити його контролю над інструментом.

s) Будьте особливо обережні при зрізанні гілок чагарників та молодих дерев. Тонкий матеріал може зачепитися за різальну головку і відлетіти у Вашу сторону або лишити Вас рівноваги.

t) Контролюйте інструмент та не торкайтесь ножа, різальної волосіні або різальної головки, а також інших небезпечних рухомих частин, коли вони рухаються. Це зменшує ризик травмування рухомими частинами.

u) Переносьте інструмент тільки у вимкненому стані та спрямувавши різальний елемент подалі від тіла. Правильне поводження з інструментом зменшить ймовірність випадкового контакту з рухомими деталями: ножом, волосінню або різальним елементом.

v) Під час транспортування або зберігання інструмента завжди встановлюйте кришку на металевому ножі. Правильне поводження з інструментом зменшить ймовірність випадкового контакту з рухомих ножом.

в) **Використовуйте для заміни виключно вказані виробником різальний елемент, волосінь, різальну головку чи ніж.** Використання неналежних запасних частин може призвести до пошкодження інструмента та травм.

х) **Перед техобслуговуванням чи очищенням інструмента від засмічень, що блокують його роботу, перенайтесь, що переминач вимкнений, а акумуляторний блок витягнутий.** Неочікуване ввімкнення інструмента під час видалення застряглого матеріалу або техобслуговування може призвести до тяжких травм.

4.2 Причини віддачі та відповідні попередження

Віддача — це раптове переміщення інструмента вбік, вперед або назад, яке може виникнути в разі заклинювання або зачеплення ножа за предмет, наприклад молоде дерево або пень. Віддача може бути досить сильною, щоб відкинути інструмент та/або оператора в будь-якому напрямку, а також спричинити можливу втрату контролю над інструментом.

Віддачі та пов'язаних з нею небезпек можна уникнути, дотримуючись наведених нижче запобіжних заходів.

а) **Тримайте інструмент міцно обома руками і розташуйте руки так, щоб можна було витримати зусилля віддачі. Розташуйте тіло з лівого боку від інструмента.** Віддача може збільшити ризик травми внаслідок неочікуваного руху інструмента. Оператор може контролювати віддачу, якщо було вжито належних запобіжних заходів.

б) **Якщо ніж застрягає або необхідно зупинити різання з будь-якої причини, вимкніть інструмент та тримайте ніж в матеріалі, не рухаючи, доки ніж не зупиниться. У жодному разі не намагайтеся звільнити інструмент від матеріалу або тягнути назад, коли ніж рухається, оскільки може виникнути віддача.** Виясніть причину заклинювання ножа і застосуйте відповідних заходів для їх звільнення.

с) **У жодному разі не використовуйте тупі або пошкоджені ножі.** Тупі або пошкоджені ножі можуть застрягти або зачепитися за предмет, що, у свою чергу, може призвести до віддачі.

д) **Завжди забезпечуйте гарний огляд матеріалу, який потрібно розрізати.** Віддача частіше виникає в місцях, де матеріал, який потрібно розрізати, важко побачити.

е) **Якщо під час роботи з інструментом до вас підійде інше людина, вимкніть інструмент.** Існує підвищений ризик травмування інших людей, оскільки в разі віддачі їх може вдарити рухомий ніж.

4.3 Вступ

• Уважно прочитайте інструкцію з експлуатації. Ознайомтеся з органами керування та

інструкцією щодо належного використання інструмента.

- Заборонено користуватися цим інструментом дітям, людям з обмеженими чутливостями, фізичними чи розумовими здібностями або які не мають належного досвіду та/або знань, а також особам, що не прочитали ці інструкції. Залежно від місцевого законодавства може бути обмежено вік оператора.
- Діти повинні перебувати під постійним наглядом, щоб вони не використовували пристрій як іграшку.
- Відповідальність за травмування інших людей або пошкодження їхнього майна несе користувач.
- Заборонено вносити зміни в конструкцію приладу.
- Використання інструмента може бути обмежено відповідно до місцевого законодавства.
- Необхідно дотримуватися інших вказівок з техніки безпеки, наведених в інструкції з експлуатації акумуляторного багатофункціонального привода.

4.4 Підготовка

- Заборонено замінювати неметалеву різальну волосінь металевою. Використовуйте тільки оригінальне приладдя.
- Приберіть подовжувачі кабелю із зони, де використовується інструмент. Контакт з електропроводом може спричинити ураження електричним струмом.
- Використовуйте всі робочі методики. Якщо у вас відсутній досвід роботи з такими інструментами, спочатку скористайтеся допомогою досвідчених фахівців.

4.5 Експлуатація

- Використовуйте інструмент тільки при денному світлі або при гарному штучному освітленні.
- Не працюйте з інструментом, коли трава волога.
- Отвори для повітря заборонено закривати сторонніми предметами.
- Завжди використовуйте ремінь для перенесення/плечовий ремінь із комплекту постачання.
- Уникайте неприродного положення тіла. Зберігайте стійке положення та завжди тримайте рівновагу, особливо на схилах.
- Переконайтеся, що ви маєте стійку опору. У разі втрати рівноваги негайно відпустіть переминач.
- Підтримуйте правильну поставу, робіть перерви на відпочинок і змінюйте робоче положення.
- Проводьте інструментом лише зі швидкістю пішохода.
- Не використовуйте мотокоосу поблизу крутих схилів, канав або насипів.

- Остерігайтеся ям, колій, каменів та інших прихованих предметів, які можуть призвести до вашого падіння. Видаліть усі перешкоди, такі як каміння та гілки.
- Завжди тримайте різальний інструмент близько до землі.
- У жодному разі не використовуйте інструмент з пошкодженими або відсутніми захисними пристроями чи кришками (наприклад, без обмежувача кроку, захисного кожуха, рукоятки).
- Запускайте двигун обережно, дотримуючись інструкцій, і тримаючи ноги подалі від різального елемента.
- небезпека через наявність рухомих частин. Не торкайтеся рухомих частин. Перед тим, як торкатися будь-яких деталей, всі рухомі частини повинні бути зупинені, а акумуляторний блок має бути знятий.
- Не тримайте руки чи ноги поблизу або під обертовими деталями.
- Вимкніть двигун, зніміть акумуляторний блок (акумуляторні блоки). Переконайтеся, що всі рухомі частини зупинилися:
 - якщо планується залишити інструмент без нагляду;
 - перед очищенням від засмічень, що блокують роботу інструмента;
 - перед перевіркою та очищенням інструмента або виконанням робіт на інструменті;
 - при попаданні стороннього предмета або падінні інструмента. Перевірте інструмент на наявність пошкоджень та за потреби відремонтуйте його перед повторним використанням.
 - якщо інструмент починає аномально сильно вібрувати.
- Якщо інструмент починає аномально сильно вібрувати, необхідно негайно перевірити:
 - наявність пошкоджень;
 - пошкоджені деталі відремонтувати або замінити;
 - переконайтеся, що всі гайки, болти та гвинти належним чином затягнуті.
- У разі нещасного випадку або несправності необхідно негайно вимкнути інструмент та вийняти акумуляторні блоки.

4.6 Технічне обслуговування і зберігання

- Старанно доглядайте за електроінструментами і приладдям. Велика кількість нещасних випадків спричиняється поганим доглядом за електроприладами.
- Усі гайки, болти та гвинти мають бути завжди належним чином затягнуті для забезпечення безпечного робочого стану інструмента.
- Будь обережні при виконанні налаштування інструмента, щоб пальці не потрапили між рухомими ножами та нерухомими частинами інструмента.
- Вийміть акумуляторний блок з інструмента. Перш ніж виконувати будь-які налаштування, переоснащення, технічне обслуговування,

очищення або перед тим, як покласти інструмент на зберігання, необхідно зачекати, поки всі рухомі частини повністю зупиняться.

- При техобслуговуванні ножів потрібно враховувати, що ножи можна переміщати навіть, якщо вийнято акумуляторний блок.
- З міркувань безпеки пошкоджені деталі необхідно замінити. Використовувати лише оригінальні запасні деталі та приладдя.
- Під час зберігання та транспортування завжди встановлюйте захисний чохол на різальні ножи.

4.7 Використання і поводження з акумуляторними інструментами

- Вийняти акумуляторний блок із інструмента...
 - ...перед проведенням робіт із регулювання, переоснащення, технічного обслуговування або очищення.
 - ...коли оператор залишає інструмент без нагляду.
 - ...перед видаленням матеріалів, що блокують роботу.
 - ...після контакту зі стороннім предметом для перевірки інструмента на наявність пошкоджень.
 - ...для перевірки, коли інструмент починає аномально сильно вібрувати.

4.8 Символи

 Працювати в захисних окулярах. Працювати в засобах захисту органів слуху. Вплив високого рівня шуму може призвести до пошкодження органів слуху. Працювати в захисній касці, якщо існує ризик падіння предметів.

 Працювати в захисних рукавицях.

 Працювати у захисному взутті з нековзкою підшошкою.

 Прочитати інструкцію з експлуатації.

 Остерігайтеся предметів, що вилітають під час роботи інструмента.

 **ПОПЕРЕДЖЕННЯ** — Загальні небезпеки!

 Інші люди повинні знаходитись на відстані. Підтримуйте дистанцію не менше 15 м (50 футів) від людей та предметів.

 **УВАГА!** Неочікуваний запуск може спричинити тяжкі травми. Перед очищенням або техобслуговуванням: вимкніть інструмент, вийміть акумуляторний блок.

 Переконайтеся, що ніхто не постраждає від сторонніх предметів, що вилітають під

час роботи інструмента. Інші люди повинні знаходитись на відстані.



Люди і домашні тварини, що знаходяться поблизу, мають бути на безпечній відстані від приладу.



Не використовуйте металеві пилкові полотна.



Захищайте пристрій від вологи. Оберегайте від дощу.

5. Огляд

Див. стор. 2 та 3.

- 1 Штанга
- 2 Різальна головка
- 3 Захисний кожух
- 4 Обмежувач довжини волосіні (УВАГА! Небезпека травмування гострою різальною кромкою)
- 5 Стрілка показує напрямок обертання різальних інструментів
- 6 Волосінь (різальна волосінь)
- 7 Кришка (шпульки з волосінню)
- 8 Корпус (шпульки з волосінню)
- 9 Металева накладка (захисний кожух)
- 10 Гвинт (для фіксації захисного кожуха)
- 11 Шестигранний ключ (для фіксації приводного вала)
- 12 Отвір (для фіксації приводного вала)
- 13 Приводний вал
- 14 Ніж *
- 15 Диск
- 16 Затискна кришка
- 17 Затискна гайка
- 18 Комбінований ключ
- 19 Шпулька з волосінню
- 20 Обмежувач кроку (не використовувати як рукоятку)
- 21 Плечовий ремінь
- 22 Карабін
- 23 Кріплення для підвішування
- 24 Рукоятка
- 25 Рукоятка

* залежно від комплектації / не входить у комплект постачання

6. Введення в експлуатацію



УВАГА! Вимкніть інструмент та витягніть акумуляторні блоки. Неочікуваний запуск може спричинити тяжкі травми. Інструмент має бути зупинений.



УВАГА! Небезпека травмування гострими різальними кромками обмежувача довжини волосіні (4) та ножа (14). Працювати в захисних рукавицях.

6.1 Монтаж захисного кожуха (3) (мал. В)



УВАГА! Небезпека травмування гострими різальними кромками обмежувача довжини волосіні (4). Працювати в захисних рукавицях.

1. Встановіть накладку з металу (9) на штангу (1).
2. Підвісьте захисний кожух (3) на накладку з металу (9).
3. Вкрутіть та надійно затягніть гвинт (10).

6.2 Встановлення / знімання шпульки (19) (мал. С)

Встановлення

1. Зафіксуйте приводний вал (13):
 - вставте шестигранний ключ (11) з комплекту постачання в отвір (12).
 - Поверніть приводний вал (13) рукою, щоб шестигранний ключ (11) встановився у паз і таким чином зафіксував вал від повертання.
2. Рукою закрутіть шпульку (19) проти годинникової стрілки до фіксації.
3. Розблокуйте приводний вал:
 - витягніть шестигранний ключ (11).

Знімання

Виконайте такі самі дії, як і для встановлення, але відкручуйте шпульку з волосінню за годинниковою стрілкою.

6.3 Вставлення різальної волосіні (6) в шпульку (19) (мал. А)

1. Утримуйте корпус (8). Повертайте кришку (7) за годинниковою стрілкою, доки трикутні позначки не сумістяться (та/або паз на бічній стороні натискної головки не зрівняється з трикутним маркуванням на кришці шпульки).
2. Зігніть кінець волосіні під прямим кутом (щоб було легше вставляти).
Просуньте кінець волосіні (6) в отвір, позначений стрілкою та словами «LINE IN». **ПРИМІТКА:** Див. мал. А: Натискайте точно в напрямку стрілки (трохи під кутом)!
Результат: кінець волосіні виходить з протилежного отвору.
3. Потягніть за коротший кінець волосіні, поки обидва кінці волосіні не стануть однакової довжини.
4. Утримуйте корпус (8). Повертайте кришку (7) в напрямку стрілки: волосінь намотується на корпус. Припиніть, коли з обох сторін буде виглядати по 13 см (5,1") волосіні. (Якщо волосінь занадто довга, її буде автоматично обрізано обмежувачем довжини волосіні (4) під час першого використання).

6.4 Встановлення / знімання ножа (мал. С) Встановлення

1. Зафіксуйте приводний вал (13):
 - вставте шестигранний ключ (11) з комплекту постачання в отвір (12).
 - Поверніть приводний вал (13) рукою, щоб шестигранний ключ (11) встановився у паз і

- таким чином зафіксував вал від провертання.
- Встановіть ніж (14), диск (15) та затискну кришку (16) як показано на малюнку. УВАГА! Встановлюйте диск (15) правильно (див. мал. D)! Накрутіть затискну гайку (17) проти годинникової стрілки та надійно затягніть за допомогою комбінованого ключа (18) з комплекту постачання.
 - Розблокуйте приводний вал:
 - витягніть шестигранний ключ (11).

Знімання

Виконайте такі самі дії, як і для встановлення, але затискну гайку (17) відкручіть за годинниковою стрілкою комбінованим ключем (18) із комплекту постачання.

6.5 Під'єднання до акумуляторного багатофункціонального привода

Дотримуйтесь інструкції з експлуатації акумуляторного багатофункціонального привода.

 УВАГА! Між акумуляторним багатофункціональним приводом і насадкою не можна встановлювати подовжувальну штангу.

6.6 Акумуляторний блок

Дотримуйтесь інструкції з експлуатації акумуляторного багатофункціонального привода.

6.7 Встановлення рукоятки

- Виберіть правильне положення, див. розділ 7.1.
- Встановіть рукоятку згідно вказівок в інструкції з експлуатації акумуляторного багатофункціонального привода.

7. Експлуатація

 УВАГА! Під час роботи працюйте в захисних окулярах.

 УВАГА! Перед початком роботи та періодично під час роботи: перевіряйте надійність кріплення інструмента до багатофункціонального акумуляторного привода. Гвинт-баранець повинен бути затягнутий, а кнопка розблокування має бути надійно зафіксована.

7.1 Припасування інструмента згідно статури користувача

 УВАГА! Використовуйте лише плечовий ремінь із комплекту постачання. Завжди використовуйте тільки один плечовий ремінь.

- Затягніть плечовий ремінь (21). Відрегулюйте довжину так, щоб карабін (22) був нижче ваших стегон приблизно на ширину долоні
- Зачепіть карабін за кріплення для підвішування (23)
- Балансування інструмента:

- Ослабте гвинт кріплення для підвішування (23).
 - Посуньте точку підвішування так, щоб різальна головка (2) знаходилась на землі у збалансованому стані.
 - Знову затягніть гвинт кріплення для підвішування.
- Встановіть рукоятку в зручне положення. Див. розділ 6.7.

7.2 Правильне тримання, ввімкнення і вимкнення інструмента

 Перед використанням переконайтеся, що прилад правильно під'єднано до акумуляторного багатофункціонального привода (дотримуйтесь інструкції з експлуатації акумуляторного багатофункціонального привода).

 Користувач повинен прийняти стійке положення й міцно тримати інструмент. Не тримайте інструмент за обмежувач кроку (20).

Міцно тримайте інструмент, розташувавши праву руку на рукоятці (24), а ліву руку на рукоятці (25).

Увімкнення та вимкнення приладу виконуйте згідно вказівок, наведених в інструкції з експлуатації акумуляторного багатофункціонального привода.

7.3 Косіння

Тримайте різальну головку (2) близько до землі. Рівномірно переміщайте різальну головку (2) в один та інший боки. Працюйте повільно і обережно.

7.4 Регулювання різальної волосіні

Коли інструмент **працює** коротко стукніть шпилькою (19) по землі: при бл. 3 см волосіні вийде назовні. Якщо волосінь занадто довга, її буде автоматично обрізано обмежувачем довжини волосіні (4).

Якщо кінці волосіні обриваються безпосередньо біля шпильки або занадто короткі, їх потрібно витягнути вручну:

 УВАГА! Витягнути акумуляторні блоки. Неочікуваний запуск може спричинити тяжкі травми. Інструмент має бути зупинений.

- Вимкніть інструмент, дочекайтесь зупинки двигуна, вийміть акумуляторні блоки.
- Натисніть та утримуйте кришку (7).
- Витягніть волосінь рукою.
- Якщо різальна волосінь закінчилася: див. розділ 6.3.

8. Очищення, транспортування, зберігання

 УВАГА! Витягнути акумуляторні блоки. Неочікуваний запуск може спричинити тяжкі травми. Інструмент має бути зупинений.

 УВАГА! Небезпека травмування гострими різальними кромками обмежувача

довжини волосіні (4) та ножа (14). Працювати в захисних рукавицях.

8.1 Очищування

- Виконуйте очищення після кожного використання: видаліть скошену траву, листя, бруд та інші відкладення.

8.2 Транспортування, зберігання

- Перед розміщенням на зберігання очистіть та виконайте техобслуговування інструмента.
- Різальна волосінь завжди має бути вологою. Суха волосінь швидше ламається і зношується. Наприклад, вийміть різальну волосінь зі шпильки і покладіть її в миску з водою.
- Переконайтеся, що інструмент не має ослаблених або пошкоджених деталей. Якщо необхідно:
 - Замінити пошкоджені деталі.
 - Затягнути гвинти.
 - У разі потреби відремонтувати інструмент у спеціалізованому сервісному центрі.
- Зберігати інструмент в сухому місці.
- Переконайтеся, що інструмент знаходиться в не досяжному для дітей місці.
- Під час зберігання та транспортування завжди встановлюйте захисний чохол на різальні ножі.
- Зафіксувати в безпечному положенні для транспортування.

9. Технічне обслуговування

 **УВАГА!** Витягнути акумуляторні блоки. Неочікуваний запуск може спричинити тяжкі травми. Інструмент має бути зупинений.

 **УВАГА!** Небезпека травмування гострими різальними кромками обмежувача довжини волосіні (4) та ножа (14). Працювати в захисних рукавицях.

9.1 Загальне технічне обслуговування

- Перед кожним використанням перевіряйте інструмент на наявність пошкоджених, відсутніх або ослаблених деталей, таких як гвинти, гайки, болти та кришки.
- Перед кожним використанням перевіряйте інструмент на наявність пошкоджених та зношених деталей і за потреби передавайте інструмент в спеціалізовану майстерню для ремонту.
- Затягніть усі кріпильні елементи та кришки належним чином.
- Протріть інструмент сухою ганчіркою. Не використовуйте воду.
- У жодному разі не виконуйте технічне обслуговування пошкоджених акумуляторів.** Обслуговувати акумулятори дозволяється лише виробнику або авторизованим сервісним організаціям.

9.2 Заміна різальної волосіні

Див. розділ 6.3.

№ для замовлення: див. розділ 11.

9.3 Ніж, що затупився

 **УВАГА!** При використанні затупленого або неправильно заточеного ножа (14) збільшується небезпека віддачі.

Ніж (14), що затупився, можна перевернути на 180°. Якби обидві сторони тупі, рекомендується заточити та збалансувати ніж у спеціалізованій майстерні. Регулярно перевіряйте ніж на наявність пошкоджень і за потреби негайно передавайте його на ремонт у спеціалізовану майстерню.

9.4 Змащування

Додавайте консистентну змазку через ніпель для змазки на корпусі редуктора за допомогою шприца для змазки кожні 40 годин роботи: 12 г високотемпературної літєвої консистентної змазки.

10. Проблеми і несправності

Світлодіод індикатора ємності (акумуляторний блок) блимає.

Акумуляторні блоки розряджені.
- Зарядити акумуляторні блоки.

Рівень шуму при роботі інструмента дуже високий.

Різальна волосінь занадто коротка
- Відрегулювати довжину волосіні (див. розділ 7.4)

Блимають усі світлодіоди індикатора ємності та сигналу (акумуляторний блок).

Перевантаження.
- Почекати, доки інструмент охолоне.
- Рухатись вперед повільніше.

Інструмент не запускається.

Низький заряд акумулятора.
- Зарядити акумуляторні блоки.

Інструмент сильно вібрає.

Ніж (14) не збалансований або зношений.
- Замінити ніж (14).

Кінці різальної волосіні (6) не однакової довжини.
- Відрегулювати довжину кінців різальної волосіні. Див. розділ (7.4).

Інструмент припиняє працювати під час косіння.

Акумуляторні блоки розряджені.
- Зарядити акумуляторні блоки.

Різальні елементи заблоковано.
- Витягнути акумуляторні блоки. Перевірити ніж (14) / шпильку з волосінню (19).

Робоча температура інструмента занадто висока.
- Почекати, доки інструмент охолоне.

При під'єднанні до акумуляторного багатофункціонального привода кінця штанг неможливо вставити один в одного.

- Дотримуйтеся інструкції з експлуатації акумуляторного багатофункціонального привода.

11. Приладдя

Слід використовувати виключно оригінальні акумуляторні блоки та приладдя Metabo або CAS (Cordless Alliance System).

Використовуйте тільки те приладдя, яке відповідає вимогам і параметрам цієї інструкції з експлуатації.

- A Акумуляторний багатофункціональний привод MA 36-18 LTX BL Q, № для замовл.: 601725850
- B Ніж для чагарників, 3 леза, Ø 255 мм, із захисним чохлам (для заміни): № для замовл.: 628432000
- C Ніж для трави, 4 леза, Ø 254 мм, із захисним чохлам: № для замовл.: 628433000
- D Волосінь, запасна, Ø 2 мм, хвилястої форми: № для замовл.: 628430000
- E Волосінь, запасна, Ø 2 мм, спіральної форми: № для замовл.: 628423000
- F Шпилька з волосінню у зборі (корпус у зборі, разом із шпилькою і різальною волосінню), (для заміни) № для замовл.: 628429000

Повний асортимент приладдя див. на сайті www.metabo.com або в каталозі.

12. Ремонт

 Ремонт електроінструмента повинен здійснюватися тільки кваліфікованими фахівцями-електриками та виключно з використанням оригінальних запасних частин!

Для ремонту електроінструмента Metabo звертайтеся до регіонального представництва Metabo. Адреси див. на сайті www.metabo.com.

Списки запасних частин можна завантажити на сайті www.metabo.com.

13. Захист довкілля

Дотримуйтеся національних правил безпечної утилізації і переробки використаних інструментів, пакувальних матеріалів і приладдя.

Пакувальні матеріали утилізуються відповідно до їхнього маркування згідно з комунальними правилами. Додаткову інформацію можна знайти на сайті www.metabo.com у розділі «Сервіс».

Не утилізуйте акумуляторні блоки разом з побутовими відходами! Здавайте несправні чи відпрацьовані акумуляторні блоки дилерам фірми Metabo!

Не викидайте акумуляторні блоки у воду!



Тільки для країн ЄС: не утилізуйте електроінструменти разом з побутовими відходами! Згідно з директивою ЄС 2012/19/EU про електричні та електронні пристрої та відповідними національними нормами відпрацьовані електроінструменти підлягають роздільній утилізації з метою їх подальшої екологічно безпечної переробки.

Перед тим як утилізувати акумуляторний блок, розрядіть його в електроінструменті. Вживайте заходи проти короткого замикання контактів (наприклад, ізолюйте клейкою стрічкою).

14. Технічні характеристики

Пояснення до даних, наведених на стор. 4.

Залишаємо за собою право на технічні зміни.

Результати вимірювань отримані з використанням акумуляторного багатофункціонального привода MA 36-18 LTX BL.

B = ширина різання
 H = макс. довжина різальної волосіні
 H_x = діаметр різальної волосіні
 n_0 = кількість обертів холостого ходу
 m = вага (без акумуляторного багатофункціонального привода, акумуляторного блоку, ременя для перенесення)

Результати вимірювань отримані згідно зі стандартами EN 50636-2-91 та EN ISO 22868.

Температура навколишнього середовища під час експлуатації: від -20 °C до 50 °C (працездатність обмежена при температурі нижче 0 °C). Допустима температура навколишнього середовища під час зберігання: від 0 °C до 30 °C.

Рекомендована температура навколишнього середовища під час заряджання: від 0 °C до 40 °C.

=== постійний струм

На вказані технічні характеристики поширюються допуски, передбачені чинними стандартами.



Значення емісії шуму

Ці значення дозволяють оцінювати і порівнювати емісію шуму різних електроінструментів. Залежно від умов експлуатації, стану електроінструмента або робочих інструментів фактичне навантаження може бути вище або нижче. Для оцінки зразкового рівня емісії враховуйте перерви в роботі та фази роботи зі зниженням (шумовим) навантаженням. Визначте перелік організаційних заходів щодо захисту користувача з урахуванням тих чи інших значень емісії шуму.

Сумарне значення вібрації (сума векторів трьох напрямків):

a_h = значення вібрації
 K_h = коефіцієнт похибки (вібрація)

uk УКРАЇНСЬКА

Рівень звукового тиску за типом А:

L_{pA} = рівень звукового тиску

L_{WA} = рівень звукової потужності

K_{pA} , K_{WA} = коефіцієнт похибки

$L_{WA(M)}$ = вимірний рівень звукової потужності
згідно з 2000/14/ЄС

$L_{WA(G)}$ = гарантований рівень звукової
потужності згідно з 2000/14/ЄС



Під час роботи рівень шуму може перевищувати
80 дБ (А).

 **Працювати в засобах захисту органів
слуху!**



ТОВ "Метабо Україна"

вул. Зоря на, 22

с. Святопетрівське

Київська обл.

08141, Київ

www.metabo.com



Metabowerke GmbH
Metabo-Allee 1
72622 Nuertingen
Germany
www.metabo.com

metabo[®]
PROFESSIONAL POWER TOOL SOLUTIONS