

Harvia Nova Steam Shower Column SWA20U1XA / SWA30U1XA / SWA20U1XAC

- FI Höyrysuihkupaneelin asennus- ja käyttöohje
- SV Monteringsanvisning och användning av Ångduschpanel
- EN Steam Shower Column Instructions for Installation and Use
- DE Installations- und Gebrauchsanleitung für die Dampfduschsäule
- ES Instrucciones de instalación y uso de la columna de ducha de vapor
- IT Istruzioni per l'installazione e l'uso della colonna doccia a vapore
- FR Instructions d'installation et d'utilisation de la colonne de douche à vapeur
- NL Instructies voor installatie en gebruik van de stoomdouchekolom

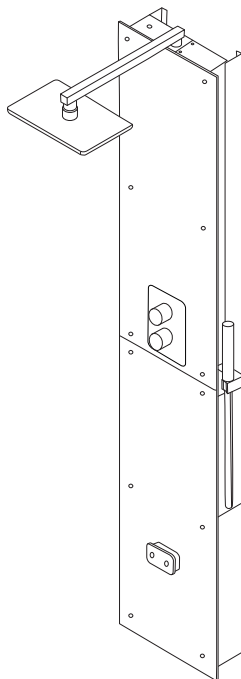

FI SISÄLLYS

Toimituksen sisältö.....	3
Varoitukset ja huomiot.....	4
Asennusohjeet.....	12
Käyttöohjeet.....	36
Huolto.....	40
Varaosat.....	92
Takuu.....	94

SV INNEHÅLL

Leveransinnehåll.....	3
Varningar och anmärkningar.....	5
Monteringsanvisning.....	12
Bruksanvisning.....	43
Underhåll.....	47
Reservdelar.....	92
Garanti.....	94

EN CONTENTS

Delivery contents.....	3
Warnings and notes.....	6
Instructions for installation.....	12
Operating instructions.....	50
Maintenance.....	54
Spare parts.....	92
Guarantee.....	94

DE INHALT

Lieferumfang.....	3
Warnungen und Hinweise.....	7
Installationsanleitung.....	12
Bedienungsanleitung.....	57
Wartung.....	61
Ersatzteile.....	92
Garantie.....	94

ES CONTENIDO

Contenido de la entrega.....	3
Advertencias y notas.....	8
Instrucciones de instalación.....	12
Instrucciones de uso.....	64
Mantenimiento.....	68
Piezas de repuesto.....	92
Garantía.....	94

IT INDICE

Contenuto della confezione.....	3
Avvertenze e note.....	9
Istruzioni per l'installazione.....	12
Istruzioni per l'uso.....	71
Manutenzione.....	75
Pezzi di ricambio.....	92
Garanzia.....	95

FR TABLE DES MATIÈRES

Contenu de la livraison.....	3
Avertissements et remarques.....	10
Instructions d'installation.....	12
Mode d'emploi.....	78
Entretien.....	82
Pièces de rechange.....	92
Garantie.....	95

NL INHOUD

Leveringsomvang.....	3
Waarschuwing en opmerkingen.....	11
Instructies voor installatie.....	12
Gebruiksaanwijzing.....	85
Onderhoud.....	89
Reserveonderdelen.....	92
Garantie.....	95

FI: Toimituksen sisältö

- ✓ Ohjauspaneeli Xenio
- ✓ Ohjauspaneelin datakaapeli 5 m
- ✓ Syöttökaapeli pistotulpalla 5 m
- ✓ Käsisuihku
- ✓ Kattosuihku
- ✓ Höyrysuihkupaneeli
- ✓ Höyrysuihkupaneelin kannattimet
- ✓ Kiinnitysruuvit ja nailontulpat
- ✓ Höyrygeneraattori
- ✓ Käyttöohje

SV: Leveransinnehåll

- ✓ Xenio Styrpanel
- ✓ Datakabel till styrpanel, 5 m
- ✓ Strömförsörjningskabel med stickpropp 5 m
- ✓ Handdusch
- ✓ Takduschhuvud
- ✓ Ångduschpanel
- ✓ Väggfästen för ångduschpanel
- ✓ Monteringskruvar och nylonpluggar,
- ✓ Ånggenerator
- ✓ Monteringsanvisning och användning

EN: Delivery contents

- ✓ Xenio Control panel
- ✓ Control panel data cable 5 m
- ✓ Supply cable with plug 5 m
- ✓ Hand shower
- ✓ Ceiling shower head
- ✓ Steam shower column
- ✓ Steam shower column wall brackets
- ✓ Mounting screws and nylon plugs,
- ✓ Steam generator
- ✓ Instructions for Installation and Use

DE: Lieferumfang

- ✓ Xenio-Bedienfeld
- ✓ Datenkabel für das Bedienfeld 5 m
- ✓ Netzkabel mit Stecker 5 m
- ✓ Handbrause
- ✓ Deckenduschkopf
- ✓ Dampfduschsäule
- ✓ Wandhalterungen für Dampfduschsäule
- ✓ Befestigungsschrauben und Nylondübel,
- ✓ Dampfgenerator
- ✓ Installations- und Gebrauchsanleitung

ES: Contenido de la entrega

- ✓ Panel de mando Xenio
- ✓ Cable de datos del panel de mando de 5 m
- ✓ Cable de alimentación con enchufe de 5 m
- ✓ Ducha de mano
- ✓ Rociador de techo
- ✓ Columna de ducha de vapor
- ✓ Soportes de pared para la columna de ducha de vapor
- ✓ Tornillos de montaje y tacos,
- ✓ Generador de vapor
- ✓ Instrucciones de instalación y uso

IT: Contenuto della confezione

- ✓ Pannello di controllo Xenio
- ✓ Cavo dati del pannello di controllo 5 m
- ✓ Cavo di alimentazione con spina 5 m
- ✓ Doccetta
- ✓ Soffione doccia a soffitto
- ✓ Colonna doccia a vapore
- ✓ Staffe a parete per colonna doccia a vapore
- ✓ Viti di montaggio e tasselli in nylon
- ✓ Generatore di vapore
- ✓ Istruzioni per l'installazione e l'uso

FR: Contenu de la livraison

- ✓ Panneau de commande Xenio
- ✓ Câble de données du panneau de commande 5 m
- ✓ Câble d'alimentation avec fiche 5 m
- ✓ Douchette
- ✓ Pommeau de douche au plafond
- ✓ Colonne de douche à vapeur
- ✓ Supports muraux pour la colonne de douche à vapeur
- ✓ Vis de montage et chevilles en nylon,
- ✓ Générateur de vapeur
- ✓ Instructions d'installation et d'utilisation

NL: Leveringsomvang

- ✓ Xenio-bedieningspaneel
- ✓ Datakabel bedieningspaneel 5 m
- ✓ Voedingskabel met stekker 5 m
- ✓ Handdouche
- ✓ Plafonddouchekop
- ✓ Stoomdouchekolom
- ✓ Muurbeugels stoomdouchekolom
- ✓ Montageschroeven en nylon pluggen,
- ✓ Stoomgenerator
- ✓ Instructies voor installatie en gebruik



LUE HUOLELLISESTI VAROITUKSET JA KÄYTTÖOHJE ENNEN KUIN KÄYTÄT LAITETTA!

Tämä asennus- ja käyttöohje on tarkoitettu höyryhuoneen ja höyrysuihkupaneelin omistajalle tai niiden hoidosta vastaavalle henkilölle sekä höyrysuihkupaneelin asennuksesta vastaavalle asentajalle. Kun höyrysuihkupaneeli on asennettu, luovutetaan nämä asennus- ja käyttöohjeet höyryhuoneen ja höyrysuihkupaneelin omistajalle tai niiden hoidosta vastaavalle henkilölle.



VAROITUS!

- Höyrynsäätin on tarkoitettu höyryhuoneen lämmittämiseen kylpylämpötilaan. Muuhun tarkoitukseen käyttö on kielletty.
- Tarkasta laite näkyvien vaurioiden varalta ennen laitteen asennusta ja käyttöönottoa. Älä käytä vaurioitunutta laitetta.
- VAROITUS! Höyrysuihkupaneelin höyrysuutin lämpenee käytössä polttavan kuumaksi. Älä koske siihen käytön aikana.
- VAROITUS! Höyrysuuttimista purkautuva höyry on polttavan kuumaa. Varo polttamasta ihoasi.
- Älä vie sähkölaitetta höyryhuoneeseen.
- Huolehdi että höyryhuone kuivuu hyvin käytön jälkeen.
- Jos verkkoliitäntäjohto vaurioituu, on valmistajan tai valmistajan huoltoedustajan tai vastaavan pätevän henkilön vaihdettava se vaaran välttämiseksi.
- VAROITUS! Kaikki erityisosaamista vaativat huoltotoimet on annettava koulutetun ammattilaisen tehtäväksi.
- Tätä laitetta voivat käyttää vähintään 8-vuotiaat lapset ja sellaiset henkilöt, joiden fyysiset, aistinvaraiset tai henkiset ominaisuudet ovat alentuneet tai joilla ei ole kokemusta ja tietoa, jos heitä valvotaan tai heitä on opastettu käyttämään laitetta turvallisesti ja jos he ymmärtävät laitteen käyttöön liittyvät vaarat.
- Lapset eivät saa leikkiä laitteella. Lapset eivät saa puhdistaa laitetta eivätkä he saa tehdä laitteen hoitotoimenpiteitä ilman valvontaa.
- Älä oleskele yhtäjaksoisesti yli 2 h tuulettamattomassa höyryhuoneessa.
- Älä palauta ylikuumenemissuojaa palautuspainikkeesta, ennen kuin ylikuumenemissuojan laukeamisen syy on selvitetty. Ylikuumenemissuojan saa palauttaa vain ammattitaitoinen huoltomies, ellei käyttöohjeessa toisin mainita.
- Muiden höyryä tai kosteutta höyryhuoneeseen tuottavien sähkölaitteiden käyttö on kielletty.
- Irrota laite sähköistä ja sulje veden sulkuventtiilit huoltojen aikana.

TÄRKEÄÄ!

- Höyrysuihkupylvästä ei saa asentaa tilaan, jossa se voi päästä jäätymään tai on alttiina haitallisille aineille. Tilassa tulee olla lattiakaivo poistovettä varten.
- Pidä huoli höyryhuoneen säännöllisestä puhdistuksesta.
- Puhdista laite kevyesti kostutella liinalla. Käytä mietoa puhdistusainetta. Älä käytä liotusainetta tai syövyttäviä kemikaaleja.
- Tuotetta ei saa hävittää kotitalousjätteen seassa. Kierrätä tuote viemällä se asianmukaiseen keräyspisteeseen tai ota yhteys ostopaikkaan.

**LÄS NOGA IGENOM VARNINGARNA OCH HANDBOKEN INNAN DU ANVÄNDER
PRODUKTEN!**

Den här bruksanvisningen är avsedd för ägaren eller den person som ansvarar för ångrummet, samt för den som ansvarar för den elektriska installationen av produkten. Efter avslutad installation bör den person som ansvarar för installationen ge dessa instruktioner till ägaren av produkten, eller till den person som ansvarar för produktens drift. Du kan läsa mer om monteringsanvisningar, användning och återvinning på www.harvia.com. (Originalbruksanvisning från tillverkaren)

**VARNING!**

- Ånggeneratorn är avsedd för att värma upp ångrummet till badtemperatur. Det får inte användas i något annat syfte.
- Kontrollera enheten så att den inte har några synliga skador innan du installerar och använder den. Om enheten är skadad får den inte användas.
- Ångmunstycket på ånggeneratoren blev skållhet när det användes. Rör inte vid den med bara händer.
- Ånga från ångmunstyckena är skållhet. Var försiktig så att du inte bränner din hud.
- Ta inte med elektriska apparater in i ångrummet.
- Se till att ångrummet torkar ordentligt efter användning.
- Om strömsladden är skadad måste den bytas ut av tillverkarens servicepersonal eller en person med motsvarande kvalifikationer för att undvika fara.
- Allt underhåll som kräver speciell kompetens måste utföras av en utbildad fackman.
- Denna enhet får användas av barn äldre än 8 år, personer med fysiska, neuropsykiatriska och intellektuella funktionsnedsättningar och personer som saknar erfarenhet och kunskaper inom området, förutsatt att det sker under vuxens övervakning eller att de har fått instruktioner om hur man använder enheten på ett säkert sätt och är medveten om riskerna förknippade med användningen.
- Barn får absolut inte leka med enheten. Barn får heller inte rengöra eller använda enheten utan vuxens övervakning
- Stanna inte i ett oventilerat ångrum i mer än 2 timmar åt gången.
- Tryck inte på återställningsknappen för överhettningsskydd innan orsaken till felet har hittats. Endast personer som är behöriga att utföra elinstallationer kan återställa överhettningsskyddet, om inte annat anges i bruksanvisningen.
- Använd inte någon annan elektrisk utrustning som genererar ånga eller fukt i ångrummet.
- Före underhåll, koppla ur enheten och stäng vattenavstängningsventilerna.

VIKTIGT!

- Installera inte enheten i ett utrymme där den kan frysa eller utsättas för skadliga ämnen. Utrymmet ska vara försett med golvbrunn för avlägsnande av vatten.
- Rengör ångrummet regelbundet.
- Rengör produkten med en lätt fuktad trasa. Använd endast milda rengöringsmedel, aldrig lösningsmedel eller frätande kemikalier.
- Den här produkten ska inte slängas som allmänt hushållsavfall. När du återvinner din produkt ska du ta den till din lokala återvinningsstation eller kontakta inköpsstället.

**READ THE WARNINGS AND MANUAL CAREFULLY BEFORE USING THE PRODUCT!**

This installation and user manual is intended for the owner or the person in charge of the steam room and the product, as well as for the person in charge of the installation of the product. After completing the installation, the person in charge of the installation should give these instructions to the owner of the product or to the person in charge of its operation. Please read more instructions for installation, use and recycling from www.harvia.com. (Original user manual from manufacturer)

**WARNING!**

- The steam generator is meant for warming the steam room to a bathing temperature. It is not to be used for any other purpose.
- Check the device for visible damage before installing and using the device. Do not use damaged device.
- Steam nozzle of the steam generator became scalding hot when in use. Do not touch it with bare hands.
- Steam from the steam nozzles is scalding hot. Be careful not to burn your skin.
- Do not take electric devices into the steam room.
- Make sure the steam room dries properly after use.
- If the supply cord is damaged, it must be replaced by the manufacturers' service person or a similarly qualified person to avoid a hazard.
- All maintenance that requires special skills must be performed by a trained professional.
- This device is allowed to use by 8 years old or older children and persons with reduced physical, sensory, or mental capabilities, or persons with lack of experience and knowledge, if they are supervised or they have been instructed to use the device safely and if they are aware of the dangers involved.
- Children should not play with the device. Children should not clean or do any maintenance operations to the device without supervision.
- Do not stay in an unventilated steam room for more than 2 hours at a time.
- Do not press the overheating protection reset button before the cause of the fault has been found. Only persons authorised to carry out electrical installations can reset the overheat protector, unless otherwise stated in the instruction's manual.
- Do not use any other electrical equipment that generates steam or moisture for the steam room.
- Before maintenance, unplug the device and close the water shut-off valves.

CAUTION!

- Do not install the device in a space where it may freeze or be exposed to harmful substances. The space must be equipped with a floor drain for the removal of water.
- Clean the steam room regularly.
- Clean the product by using a lightly moistened cloth. Use only mild cleaning agents, never solvents or corrosive chemicals.
- This product should not be disposed of with general household waste. When recycling your product, take it to your local collection facility or contact the place of purchase.

**LESEN SIE DIE WARNUNGEN UND DIE BEDIENUNGSANLEITUNG SORGFÄLTIG DURCH, BEVOR SIE DAS PRODUKT VERWENDEN!**

Diese Installations- und Betriebsanleitung richtet sich an den Besitzer oder die für die Dampfkabine und das Produkt verantwortliche Person sowie an die Person, die für die Installation des Produkts verantwortlich ist. Nach Abschluss der Installation sollte die für die Installation verantwortliche Person diese Anleitung dem Besitzer des Produkts oder der für seinen Betrieb verantwortlichen Person übergeben. Weitere Anweisungen zu Installation, Gebrauch und Recycling finden Sie unter www.harvia.com. (Original-Betriebsanleitung des Herstellers)

**WARNUNG!**

- Der Dampfgenerator dient zum Erwärmen von Dampfkabinen auf die Dampfbadtemperatur. Er darf nicht für andere Zwecke verwendet werden.
- Überprüfen Sie das Gerät auf sichtbare Schäden, bevor Sie es installieren und verwenden. Verwenden Sie keine beschädigten Geräte.
- Die Dampfdüse des Dampfgenerators wird während des Gebrauchs kochend heiß. Berühren Sie diese nicht mit bloßen Händen.
- Der Dampf aus den Dampfdüsen ist kochend heiß. Achten Sie darauf, Ihre Haut nicht zu verbrennen.
- Nehmen Sie keine elektrischen Geräte mit in die Dampfkabine.
- Achten Sie darauf, dass die Dampfkabine nach der Benutzung gut trocknet.
- Wenn das Netzkabel beschädigt ist, muss es vom Kundendienst des Herstellers oder einer ähnlich qualifizierten Person ersetzt werden, um Gefahren zu vermeiden.
- Alle Wartungsarbeiten, die besondere Fähigkeiten erfordern, müssen von einer ausgebildeten Fachkraft durchgeführt werden.
- Dieses Gerät kann von Kindern im Alter von mindestens 8 Jahren und Personen mit reduzierten körperlichen, sensorischen und mentalen Fähigkeiten sowie Personen ohne Erfahrung und Fachkenntnis verwendet werden, wenn sie beaufsichtigt werden oder für den sicheren Gebrauch des Geräts geschult sowie sich der damit verbundenen Gefahren bewusst sind.
- Kinder dürfen mit dem Gerät nicht spielen. Kinder dürfen das Gerät ohne Aufsicht nicht reinigen oder bedienen.
- Bleiben Sie nicht länger als 2 Stunden am Stück in einer unbelüfteten Dampfkabine.
- Drücken Sie die Rücksetztaste des Überhitzungsschutzes nicht, bevor die Fehlerursache gefunden wurde. Der Überhitzungsschutz darf nur von Personen zurückgesetzt werden, die zur Durchführung von Elektroinstallationen befugt sind, sofern in der Bedienungsanleitung nichts anderes angegeben ist.
- Verwenden Sie in der Dampfkabine keine anderen elektrischen Geräte, die Dampf oder Feuchtigkeit erzeugen.
- Trennen Sie das Gerät vor Wartungsarbeiten vom Stromnetz und schließen Sie die Wasserabsperrventile.

VORSICHT!

- Stellen Sie das Gerät nicht an einem Ort auf, an dem es einfrieren oder schädlichen Substanzen ausgesetzt sein könnte. Der Raum muss mit einem Bodenablauf für die Wasserableitung ausgestattet sein.
- Reinigen Sie die Dampfkabine regelmäßig.
- Reinigen Sie das Produkt mit einem leicht angefeuchteten Tuch. Verwenden Sie nur milde Reinigungsmittel, niemals Lösungsmittel oder ätzende Chemikalien.
- Dieses Produkt darf nicht mit dem normalen Abfall entsorgt werden. Wenn Sie Ihr Produkt recyceln, bringen Sie es zu Ihrer örtlichen Sammelstelle oder wenden Sie sich an die Verkaufsstelle.



¡LEA CON ATENCIÓN LAS ADVERTENCIAS Y EL MANUAL ANTES DE UTILIZAR EL PRODUCTO!

Este manual de instalación y uso está destinado al propietario o responsable de la sala de vapor y del producto, así como al responsable de la instalación del producto. Una vez finalizada la instalación, la persona encargada de la misma debe entregar estas instrucciones al propietario del producto o a la persona encargada de su funcionamiento. Lea más instrucciones de instalación, uso y reciclaje en www.harvia.com. (Manual de usuario original del fabricante)



ADVERTENCIA!

- El generador de vapor tiene como finalidad calentar salas de vapor a una temperatura adecuada para el baño. No debe utilizarse con ningún otro fin.
- Compruebe que el dispositivo no presenta daños visibles antes de instalarlo y utilizarlo. No utilice un dispositivo dañado.
- La boquilla de vapor del generador de vapor se ha calentado excesivamente durante su uso. No la toque con las manos descubiertas.
- El vapor que sale de las boquillas de vapor está extremadamente caliente. Tenga cuidado de no quemarse la piel.
- No lleve dispositivos eléctricos a la sala de vapor.
- Asegúrese de que la sala de vapor se seque correctamente después de su uso.
- Si el cable de alimentación está dañado, debe ser reemplazado por el servicio técnico del fabricante o una persona con cualificación similar para evitar riesgos.
- Todo mantenimiento que requiera habilidades especiales debe ser realizado por un profesional capacitado.
- Este dispositivo puede ser utilizado por niños de 8 años o más y por personas con capacidades físicas, sensoriales o mentales reducidas, o por personas con falta de experiencia y conocimientos, si están supervisados o han sido instruidos para utilizar el dispositivo de forma segura y si son conscientes de los peligros que conlleva.
- Los niños de deben jugar con el dispositivo. Los niños no deben limpiar ni hacer operaciones en el dispositivo sin supervisión.
- No permanezca en una sala de vapor sin ventilación durante más de 2 horas seguidas.
- No pulse el botón de reinicio del seguro de sobrecalentamiento antes de que se haya encontrado la causa de la avería. Solo las personas autorizadas para realizar instalaciones eléctricas pueden restablecer el seguro de sobrecalentamiento, a menos que se indique lo contrario en el manual de instrucciones.
- No utilice ningún otro equipo eléctrico que genere vapor o humedad para la sala de vapor.
- Antes de realizar el mantenimiento, desenchufe el aparato y cierre las llaves de paso del agua.

PRECAUCIÓN

- No instale el aparato en un espacio donde pueda congelarse o estar expuesto a sustancias nocivas. El espacio debe estar equipado con un desagüe en el suelo para la eliminación del agua.
- Limpie la sala de vapor regularmente.
- Limpie el producto con un paño ligeramente humedecido. Utilice únicamente agentes de limpieza suaves, nunca disolventes o productos químicos corrosivos.
- Este producto no debe eliminarse con la basura doméstica general. Para reciclar su producto, llévelo a su centro de recogida local o póngase en contacto con el lugar de compra.

**LEGGERE ATTENTAMENTE LE AVVERTENZE E IL MANUALE PRIMA DI UTILIZZARE IL PRODOTTO!**

Questo manuale d'installazione e d'uso è destinato al proprietario o al responsabile del bagno turco e del prodotto, nonché al personale incaricato dell'installazione. Al termine dell'installazione, queste istruzioni vanno consegnate al proprietario del prodotto o al responsabile del suo funzionamento. Per ulteriori istruzioni di installazione, uso e riciclaggio, consultare il sito www.harvia.com. (Manuale d'uso originale del produttore)

**ATTENZIONE!**

- Il generatore di vapore viene adoperato per riscaldare la cabina del bagno turco ad una temperatura adeguata. Non deve essere utilizzato per alcun altro scopo.
- Controllare il dispositivo per verificare la presenza di danni visibili prima di installare e utilizzare il dispositivo. Non utilizzare un dispositivo danneggiato.
- Il becco vapore del generatore di vapore diventa bollente quando è in funzione. Non toccarlo a mani nude.
- Il vapore che esce dai beccchi vapore è bollente. Fare attenzione a non ustionarsi la pelle.
- Non introdurre dispositivi elettrici nel bagno turco.
- Controllare che il bagno turco sia completamente asciutto dopo l'uso.
- Se il cavo di alimentazione è danneggiato, deve essere sostituito dal tecnico dell'assistenza del produttore o da una persona altrettanto qualificata per evitare eventuali pericoli.
- Tutti gli interventi di manutenzione che richiedono competenze specifiche devono essere eseguiti da un professionista qualificato.
- Questo dispositivo può essere utilizzato da bambini di età pari o superiore a 8 anni e persone con capacità fisiche, sensoriali o mentali ridotte o prive di esperienza e conoscenza, purché sotto sorveglianza oppure dopo che le stesse abbiano ricevuto istruzioni relative all'uso sicuro del dispositivo e alla comprensione dei pericoli ad esso inerenti.
- I bambini non devono giocare con il dispositivo. I bambini non devono pulire o eseguire operazioni sul dispositivo senza supervisione.
- Non rimanere in un bagno turco non ventilato per più di 2 ore consecutive.
- Non premere il pulsante di ripristino della protezione termica di sicurezza prima di aver individuato la causa del guasto. Solo le persone autorizzate ad effettuare installazioni elettriche possono ripristinare la protezione termica di sicurezza, salvo diverse indicazioni nel manuale di istruzioni.
- Non utilizzare altre apparecchiature elettriche che generano vapore o umidità per il bagno turco.
- Prima della manutenzione, scollegare il dispositivo e chiudere le valvole di arresto dell'acqua.

ATTENZIONE!

- Non installare il dispositivo in un luogo dove potrebbe congelare o essere esposto a sostanze nocive. Il luogo deve essere dotato di uno scarico a pavimento per il drenaggio dell'acqua.
- Pulire regolarmente il bagno turco.
- Pulire il prodotto utilizzando un panno leggermente inumidito. Usare solo detergenti delicati, mai solventi o prodotti chimici corrosivi.
- Questo prodotto non deve essere smaltito con i rifiuti domestici generici. Per lo smaltimento, portarlo presso il centro di raccolta locale o contattare il negozio di acquisto.

**LIRE ATTENTIVEMENT LES AVERTISSEMENTS ET LE MANUEL AVANT D'UTILISER LE PRODUIT !**

Ce manuel d'utilisation et d'installation est destiné au propriétaire ou au responsable du hammam et du produit, ainsi qu'au responsable de l'installation dudit produit. Après avoir terminé l'installation, la personne en charge de l'installation doit remettre ces instructions au propriétaire du produit ou à la personne en charge de son fonctionnement. Veuillez consulter de plus amples instructions sur l'installation, l'utilisation et le recyclage sur www.harvia.com (mode d'emploi original du fabricant)

**AVERTISSEMENT !**

- Le générateur de vapeur est conçu pour réchauffer le hammam jusqu'à une température équivalente à celle d'un bain. Il ne doit en aucun cas être utilisé pour tout autre objet.
- Avant d'installer et d'utiliser l'appareil, s'assurer qu'il ne présente pas de dommages visibles. Ne pas utiliser un appareil endommagé.
- La buse de vapeur du générateur de vapeur est devenue brûlante lors de son utilisation. Ne la touchez pas à mains nues.
- La vapeur des buses de vapeur est brûlante. Faites attention de ne pas vous brûler la peau.
- N'emenez pas d'appareils électriques dans le hammam.
- Assurez-vous que le hammam sèche correctement après utilisation.
- Si le cordon d'alimentation est endommagé, il doit être remplacé par le technicien du fabricant ou une personne qualifiée pour éviter tout danger.
- Tout entretien nécessitant des compétences particulières doit être effectué par un professionnel qualifié.
- Cet appareil peut être utilisé par des enfants d'au moins 8 ans et des personnes aux capacités physiques, sensorielles ou mentales réduites, ou des personnes manquant d'expérience et de connaissances, s'ils sont supervisés ou s'ils ont été formés pour utiliser l'appareil en toute sécurité et s'ils ont conscience des risques qu'ils encourent.
- Les enfants ne doivent pas jouer avec l'appareil. Les enfants ne doivent pas nettoyer l'appareil ou intervenir dessus sans supervision.
- Ne restez pas dans un hammam non ventilé plus de 2 heures de suite.
- N'appuyez pas sur le bouton de réinitialisation de la sécurité-surchauffe avant d'avoir trouvé la cause du défaut. Seules les personnes autorisées à effectuer des installations électriques peuvent réinitialiser la sécurité-surchauffe, sauf indication contraire dans le manuel d'instructions.
- N'utilisez pas d'autres appareils électriques générant de la vapeur ou de l'humidité pour le hammam.
- Avant le nettoyage, débranchez l'appareil et fermez les vannes d'arrêt d'eau.

ATTENTION !

- N'installez pas l'appareil dans un endroit où il pourrait geler ou être exposé à des substances nocives. L'espace doit être équipé d'un siphon de sol pour l'évacuation de l'eau.
- Nettoyez régulièrement le hammam.
- Nettoyez le produit à l'aide d'un chiffon légèrement humidifié. N'utilisez que des produits de nettoyage doux, jamais de solvants ou de produits chimiques corrosifs.
- Ce produit ne doit pas être jeté aux ordures ménagères. Pour recycler votre produit, apportez-le à votre déchetterie locale ou contactez votre vendeur.

**LEES DE WAARSCHUWINGEN EN DE HANDLEIDING ZORGVULDIG DOOR VOORDAT U HET PRODUCT GEBRUIKT!**

Deze installatie- en gebruikershandleiding is bedoeld voor de eigenaar of de persoon die verantwoordelijk is voor het stoomcabine en het product, evenals voor de persoon die verantwoordelijk is voor de installatie van het product. Na voltooiing van de installatie moet de persoon die verantwoordelijk is voor de installatie deze instructies aan de eigenaar van het product of aan de persoon die verantwoordelijk is voor de bediening ervan geven. Lees meer instructies voor installatie, gebruik en recycling op www.harvia.com. (Originele gebruikershandleiding van de fabrikant)

**WAARSCHUWING!**

- De stoomgenerator is bedoeld voor het verwarmen van de stoomcabine tot een badtemperatuur. De stoomgenerator mag niet voor andere doeleinden worden gebruikt.
- Lees de waarschuwingen en de handleiding zorgvuldig door voordat u het product gebruikt!
- De stoomuitgang van de stoomgenerator wordt gloeiend heet tijdens gebruik. Raak het niet aan met blote handen.
- Stoom uit de stoomuitgangen is gloeiend heet. Pas op dat u uw huid niet verbrandt.
- Neem geen elektrische apparaten mee de stoomcabine in.
- Zorg ervoor dat de stoomcabine na gebruik goed wordt gedroogd.
- Als het netsnoer beschadigd is, moet het worden vervangen door de onderhoudsmonteur van de fabrikant of een vergelijkbaar gekwalificeerd persoon om gevaar te voorkomen.
- Al het onderhoud dat speciale vaardigheden vereist, moet worden uitgevoerd door een gediplomeerde professional.
- Dit apparaat mag worden gebruikt door kinderen van 8 jaar en ouder en personen met verminderde fysieke, zintuiglijke of mentale vermogens, of personen met een gebrek aan ervaring en kennis, als ze onder toezicht staan of als ze zijn geïnstrueerd om het apparaat veilig te gebruiken en als ze zich bewust zijn van de gevaren die eraan verbonden zijn.
- Kinderen mogen niet met het apparaat spelen. Kinderen mogen het apparaat niet schoonmaken of onderhoud plegen zonder toezicht.
- Blijf niet langer dan 2 uur achter elkaar in een ongeventileerde stoomcabine.
- Druk niet op de resetknop van de oververhittingsbeveiliging voordat de oorzaak van de storing is gevonden. Alleen personen die bevoegd zijn om elektrische installaties uit te voeren, kunnen de beveiliging tegen oververhitting resetten, tenzij anders vermeld in de handleiding.
- Gebruik geen andere elektrische apparatuur die stoom of vocht genereert voor de stoomcabine.
- Trek voor het onderhoud de stekker uit het stopcontact en sluit de waterafsluitkranen.

VOORZICHTIG!

- Installeer het apparaat niet in een ruimte waar het kan bevriezen of blootgesteld kan worden aan schadelijke stoffen. De ruimte dient te zijn voorzien van een vloerafvoer voor de afvoer van water.
- Maak de stoomcabine regelmatig schoon.
- Reinig het product met een licht bevochtigde doek. Gebruik alleen milde reinigingsmiddelen, nooit oplosmiddelen of bijtende chemicaliën.
- Dit product mag niet worden weggegooid met het gewone huishoudelijke afval. Wanneer u uw product recycleert, breng het dan naar uw plaatselijke inzamelpunt of neem contact op met de verkoper.

FI	ASENNUSOHJEET
SV	MONTERINGSANVISNING
EN	INSTRUCTIONS FOR INSTALLATION
DE	INSTALLATIONSANLEITUNG
ES	INSTRUCCIONES DE INSTALACIÓN
IT	ISTRUZIONI PER L'INSTALLAZIONE
FR	INSTRUCTIONS D'INSTALLATION
NL	INSTRUCTIES VOOR INSTALLATIE

FI: Ennen asentamista

Ennen kuin ryhdyt asentamaan höyrysuihkupaneelia, tutustu asennusohjeeseen ja tarkista seuraavat asiat:

- Höyrysuihkupaneelin tehon tulee olla sopiva höyryhuoneen tilavuuteen nähden. Katso ohjeelliset minimi- ja maksimitilavuudet kullekin höyrykehittimelle ja seinämateriaalille » *taulukko Asennustiedot*
- Syöttöjännite on sopiva höyrysuihkupaneelille.
- Sulakkeet ovat määräysten mukaiset.
- Höyrysuihkupaneelin asennuspaikka täyttää annetut suojaetäisyyksien vähimmäisarvot » *Mitat ja suojaetäisyydet*
- Höyrysuihkupaneelin asennuspaikka on ohjeessa kuvatun kaltainen » *Asennuspaikka ja kiinnitys*.

SV: Före montering

Innan du installerar ångduschpanelen, läs monteringsanvisningarna och kontrollera följande:

- Ångduschpanelens effekt måste vara lämplig med tanke på ångrummets volym. Kontrollera de rekommenderade minimi- och maxvolymerna för varje ånggenerator och väggmaterial » *tabell Installationsdetaljer*
- Driftspänningen måste vara lämplig för ångduschpanelen.
- Säkringarna måste följa föreskrifter.
- Ångduschpanelen måste installeras på en plats där minimisäkerhetsavstånden iakttas » *Mått och säkerhetsavstånd*
- Ångduschpanelen ska monteras på en plats som beskrivs i instruktionerna » *Installationsplats och montering*

EN: Prior to Installation

Before installing the steam shower column, read the instructions for installation and check the following:

- The steam shower column power must be suitable in terms of the steam room volume. Check the recommended minimum and maximum volumes for each steam generator and wall material » *table Installation details*
- The supply voltage must be suitable for the steam shower column.
- The fuses must comply with regulations.
- The steam shower column must be installed in a place where the minimum safety distances are observed » *Dimensions and safety distances*
- The steam shower column must be installed in a place as described in the instructions » *Installation location and mounting*

DE: Vor der Montage

Lesen Sie vor der Installation der Dampfduschsäule die Installationsanleitung und überprüfen Sie folgende Punkte:

- Die Leistung der Dampfduschsäule muss für das Volumen der Dampfkabine geeignet sein. Überprüfen Sie die empfohlenen minimalen und maximalen Füllmengen für jeden Dampfgenerator und jedes Wandmaterial » *Tabelle Installationshinweise*

- Die Versorgungsspannung muss für die Dampfduschsäule geeignet sein.
- Die Sicherungen müssen den Vorschriften entsprechen.
- Die Dampfduschsäule muss an einem Ort installiert werden, an dem die Mindestsicherheitsabstände eingehalten werden » *Abmessungen und Sicherheitsabstände*
- Die Dampfduschsäule muss an einem Ort aufgestellt werden, wie in der Anleitung » *Montageort und Montage beschrieben*

ES: Antes de la instalación

Antes de instalar la columna de ducha de vapor, lea las instrucciones de instalación y verifique lo siguiente:

- La potencia de la columna de ducha de vapor debe ser adecuada al volumen de la sala de vapor. Consulte los volúmenes mínimos y máximos recomendados para cada generador de vapor y material de pared » *tabla Detalles de instalación*
- La tensión de alimentación debe ser adecuada para la columna de ducha de vapor.
- Los fusibles deben cumplir la normativa.
- La columna de ducha de vapor debe instalarse en un lugar donde se respeten las distancias mínimas de seguridad » *Dimensiones y distancias de seguridad*
- La columna de ducha de vapor debe instalarse en un lugar como se describe en las instrucciones » *Lugar de instalación y montaje*

IT: Prima dell'installazione

Prima di installare la colonna doccia a vapore leggere le istruzioni per l'installazione e verificare quanto segue:

- La potenza della colonna doccia a vapore deve essere adeguata al volume del bagno turco. Verificare i volumi minimi e massimi consigliati per ogni generatore di vapore e materiale della parete » *tabella Dettagli di installazione*
- L'alimentazione elettrica deve essere adatta alla colonna doccia a vapore.
- I fusibili devono essere conformi alle normative.
- La colonna doccia a vapore deve essere installata in un luogo in cui siano rispettate le distanze minime di sicurezza » *Dimensioni e distanze di sicurezza*
- La colonna doccia a vapore deve essere installata in un luogo come descritto nelle istruzioni » *Luogo di installazione e montaggio*

FR: Avant l'installation

Avant d'installer la colonne de douche à vapeur, lisez les instructions d'installation et vérifiez les points suivants :

- La puissance de la colonne de douche vapeur doit être adaptée au volume du hammam. Vérifiez les volumes minimum et maximum recommandés pour chaque générateur de vapeur et matériau de paroi » *tableau Détails d'installation*
- La tension d'alimentation doit être adaptée à la colonne de douche à vapeur.
- Les fusibles doivent être conformes à la réglementation.
- La colonne de douche à vapeur doit être installée dans un endroit où les distances de sécurité minimales sont respectées » *Dimensions et distances de sécurité*
- La colonne de douche à vapeur doit être installée à un endroit tel que décrit dans les instructions » *Emplacement d'installation et montage*

NL: Voorafgaand aan installatie

Lees voordat u de stoomdouche kolom installeert de instructies voor installatie en controleer het volgende:

- Het vermogen van de stoomdouche kolom moet geschikt zijn voor het volume van de stoomruimte. Controleer de aanbevolen minimum- en maximumvolumes voor elke stoomgenerator en wandmateriaal » *tabel Installatiedetails*
- De voedingspanning moet geschikt zijn voor de stoomdouche kolom.

- De zekeringen moeten voldoen aan de voorschriften.
- De stoomdouchekolom moet worden geïnstalleerd op een plaats waar de minimale veiligheidsafstanden in acht worden genomen » *Afmetingen en veiligheidsafstanden*
- De stoomdouchezuil dient te worden gemonteerd op een plaats zoals beschreven in de handleiding » *Opstellingsplaats en montage*

FI: Mitat ja suojaetäisyydet

SV: Mått och säkerhetsavstånd

EN: Dimensions and safety distances

DE: Abmessungen und Sicherheitsabstände

ES: Dimensiones y distancias de seguridad

IT: Dimensioni e distanze di sicurezza

FR: Dimensions et distances de sécurité

NL: Afmetingen en veiligheidsafstanden

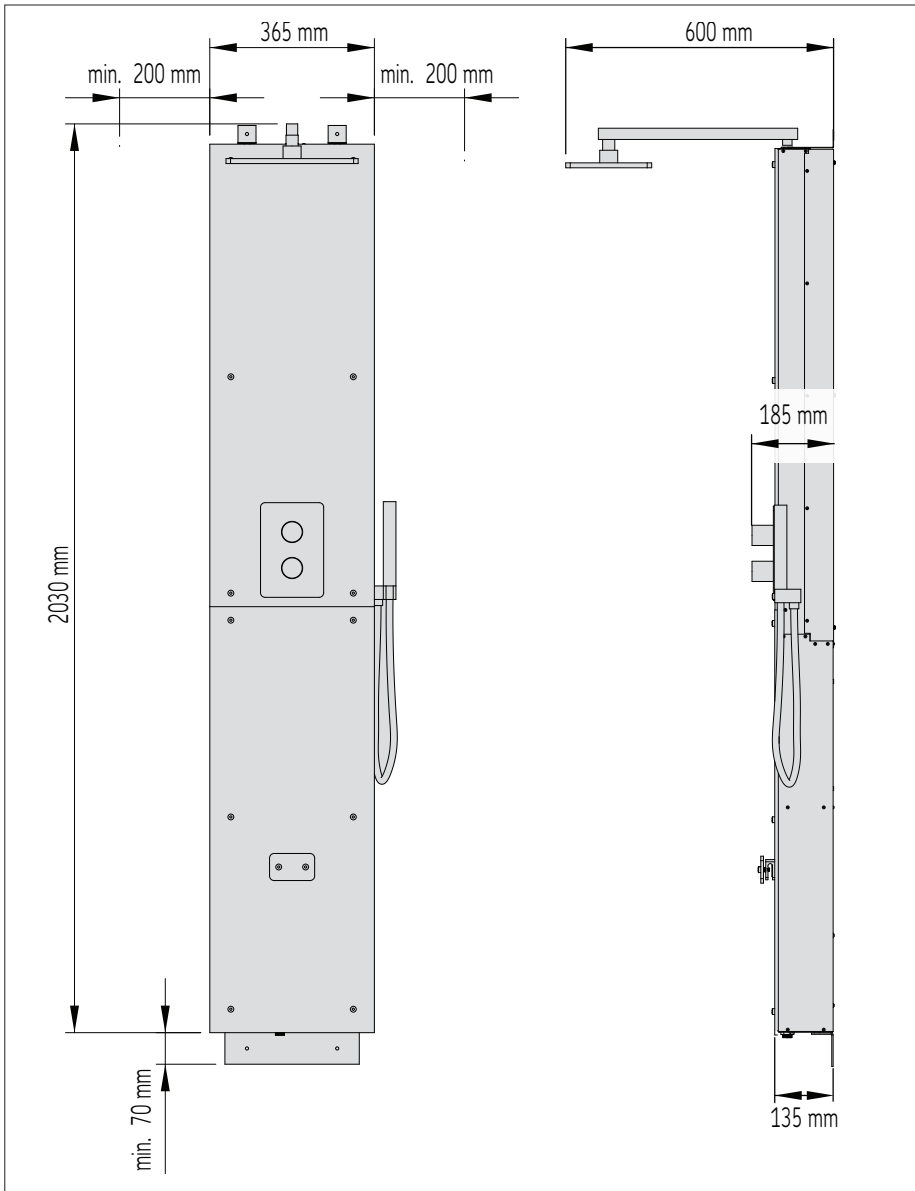

FI: Aseennustiedot	ES: Detalles de instalación
SV: Installationsdetaljer	IT: Dettagli di installazione
EN: Installation details	FR: Détails d'installation
DE: Installationshinweise	NL: Installatiedetails

Malli Modell Model Modell Modello Modèle Model	Teho Effekt Output Leistung Potencia Uscita Débit Uitvoer	Suositteltava höyryhuoneen koko (m ³) Rekommenderad storlek på ångrummet (m ³) Recommended steam room size (m ³) Empfohlene Dampfkabinengröße (m ³) Dimensiones recomendadas para la sala de vapor (m ³) Dimensioni della cabina del bagno turco raccomandate (m ³) Taille hammam recommandée (m ³) Aanbevolen formaat van stoomcabine (m ³)	Höyryysteho Ånggenerators effekt Steam output capacity Dampfausgabekapazität Capacidad de salida de vapor Capacità di uscita vapore Capacité de débit de vapeur	230 V 1 N-	Sulake Säkring Fuse Sicherung Fusible Fusibile Fusible Zekering
	kW	Kevyt seinä (akryyli tms.) Lättvägg (akryl, etc.) Light wall (acrylic, etc.) Leichtbauwand (Acryl, usw.) Pared iluminada (acrílica, etc.) Parete leggera (acrilico, ecc.) Mur léger (acrylique, etc.) Lichte muur (acryl, enz.)	Kaakeloitu kiviseinä tms. Tegelbeklädd stenvägg, etc. Tiled stone wall, etc. Geflieste Steinwand, usw. Pared de piedra y azulejos Parete di pietra con piastrelle, ecc. Mur de pierre carrelé, etc. Betegelde stenen muur, enz.	Litântäkaapeli Anslutningskabel Cable Kabel Cable Cavo Câble Kabel	
	*	*	kg/h	mm ²	A
SWA20U1XAC	2-4	2-4	2-4	3x2,5	10
SWA20U1XA	2-4	2-4	2-4	3x2,5	10
SWA30U1XA	3-5	3-5	3-5	3x2,5	16

* Tuuletus / Ventilatorad / ventilated / belüftet / Con ventilación / Ventilator / aére / geventileerd

** Ei tuuletusta / Ej ventilerad / not ventilated / nicht belüftet / Sin ventilación / Non ventilato / non aére / niet geventileerd

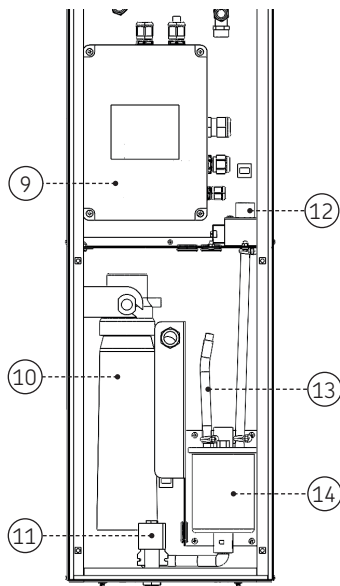
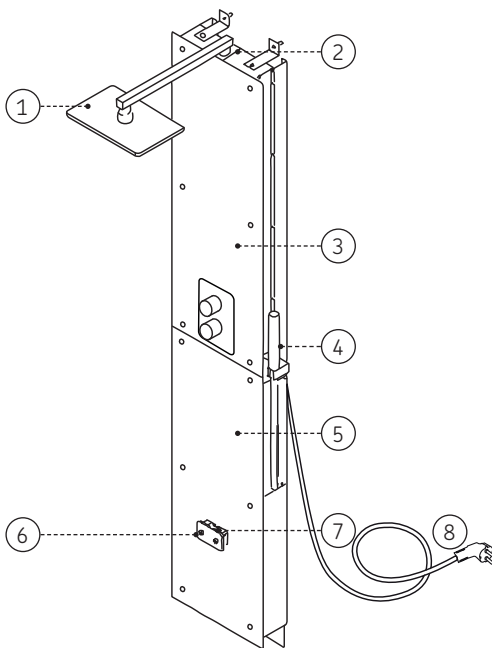

FI: Hörysuihkupaneelin osat

- | | | |
|------------------------|--|-------------------------------------|
| 1. Kattosuihku | 6. Höyrusuutin | 10. Vedensuodatin (lisäosa) |
| 2. Lämpötila-anturi | 7. Tuoksukouru | 11. Magneettiventili (veden poisto) |
| 3. Suihkutilan lasi | 8. Suojamaadoitettu pistoke (SCHUKO), kumikaapeli 5m | 12. Magneettiventili (veden otto) |
| 4. Käsisuihku | 9. Sähkökotelo | 13. Huoltoletku |
| 5. Teknisen tilan lasi | | 14. Höyrygeneraattori |

SV: Ångduschpanelens delar

- | | | |
|------------------------------|--|---------------------------------|
| 1. Takduschhuvud | 6. Ångmunstycke | 10. Vattenfilter (extra del) |
| 2. Temperaturgivare | 7. Doftkanal | 11. Magnetventil (Vattenutlopp) |
| 3. Duschutrymme-glas | 8. Skyddande jordningsuttag (SCHUKO), gummikabel 5 m | 12. Magnetventil (Vattenintag) |
| 4. Handdusch | 9. Elhus | 13. Serviceslang |
| 5. Glas för tekniskt utrymme | | 14. Ånggenerator |

EN: Steam shower column parts

- | | | |
|------------------------------|--|-----------------------------------|
| 1. Ceiling shower head | 6. Steam nozzle | 10. Water filter (extra part) |
| 2. Temperature sensor | 7. Fragrance channel | 11. Solenoid valve (water outlet) |
| 3. Shower space glass | 8. Protective earthing socket (SCHUKO), rubber cable 5 m | 12. Solenoid valve (water intake) |
| 4. Hand shower | 9. Electrical housing | 13. Service hose |
| 5. Glass for technical space | | 14. Steam generator |

DE: Teile der Dampfduschsäule

1. Deckenduschkopf	6. Dampfdüse	10. Wasserfilter (Zusatzteil)
2. Temperatursensor	7. Duftkanal	11. Magnetventil (Wasserabfluss)
3. Duschräum aus Glas	8. Schutzerdungssteckdose (SCHUKO), Gummikabel 5 m	12. Magnetventil (Wasserzulauf)
4. Handbrause		13. Versorgungsschlauch
5. Glas für Technikraum	9. Elektrisches Gehäuse	14. Dampfgenerator

ES: Piezas de la columna de ducha de vapor

1. Rociador de techo	6. Boquilla de vapor	10. Filtro de agua (pieza adicional)
2. Sensor de temperatura	7. Canal de fragancias	11. Válvula solenoide (Salida de agua)
3. Vidrio para el espacio de ducha	8. Toma de tierra de protección (SCHUKO), cable de goma 5 m	12. Válvula solenoide (Toma de agua)
4. Ducha de mano		13. Manguera de servicio
5. Vidrio para el espacio técnico	9. Caja eléctrica	14. Generador de vapor

IT: Parti della colonna doccia a vapore

1. Soffione doccia a soffitto	6. Becco vapore	10. Filtro dell'acqua (parte extra)
2. Sensore di temperatura	7. Canale per le essenze	11. Valvola elettromagnetica (Uscita acqua)
3. Vetro per spazio doccia	8. Presa di messa a terra di protezione (SCHUKO), cavo in gomma 5 m	12. Valvola elettromagnetica (Presa d'acqua)
4. Doccetta		13. Tubo flessibile di servizio
5. Vetro per vano tecnico	9. Alloggiamento elettrico	14. Generatore di vapore

FR: Éléments de la colonne de douche à vapeur

1. Pommeau de douche au plafond	6. Buse de vapeur	10. Filtre à eau (pièce supplémentaire)
2. Capteur de température	7. Ouverture à parfums	11. Électrovanne (Sortie d'eau)
3. Vitre de la cabine de douche	8. Prise de terre de protection (SCHUKO), câble en caoutchouc 5 m	12. Électrovanne (Arrivée d'eau)
4. Douchette		13. Tuyau d'entretien
5. Vitre de l'espace technique	9. Boîtier électrique	14. Générateur de vapeur

NL: Onderdelen van de stoomdouchekolom

1. Plafonddouchekop	6. Stoompijpje	10. Waterfilter (extra onderdeel)
2. Temperatuursensor	7. Geurkanaal	11. Magneetklep (Waterafvoer)
3. Doucheruimte van glas	8. Beschermende aardingscontactdoos (SCHUKO), rubberen kabel 5 m	12. Magneetklep (Waterinname)
4. Handdouche		13. Onderhoudsslang
5. Glas voor technische ruimte	9. Elektrische behuizing	14. Stoomgenerator

FI: Asennuspaikka ja kiinnitys

Höyrysuihkupaneelia ei saa asentaa tilaan, jossa se voi päästä jäätymään tai on alttiina haitallisille aineille. Tilassa tulee olla lattiakaivo poistovettä varten.

Tämän höyrysuihkupaneelin asennus Harvian Nova höyrysuihkuhuoneeseen löytyy höyrysuihkuhuoneen asennusohjeesta.

Katso kuvat » Höyrysuihkupaneelin asennus

1. Aseta alempi seinäkiinnike haluttuun paikkaan, ja merkkaa reikien paikat. Poraa 8 mm reiät nailontulppia varten, ja asenna nailontulpat reikiin. Kiinnitä alempi seinäkiinnike ruuveilla paikoilleen.
2. Kiinnitä ylemmät seinäkiinnikkeet höyrysuihkupaneeliin M6 ruuveilla. Nosta höyrysuihkupaneeli alemman seinäkiinnikkeen päälle, ja merkkaa ylös seinään tulevien reikien paikat. Nosta höyrysuihkupaneeli pois. Poraa 8 mm reiät nailontulppia varten ja paina nailontulpat paikoilleen.
3. Ruuvaa kattosuihkun putki ja kattosuihkun sadetin paikoilleen.
4. Kytke vesijohdot 3/4" liitäntöihin. (kylmä = sininen ja kuuma = punainen). Varmista tiiveys. Jos asennat lisävarusteena valot ja/tai tuuletin, tulee kaapelointi pujottaa tässä vaiheessa höyrysuihkupaneelin sisälle. Vain yhdelle kaapelille on tehty valmiiksi holkkitiiviste läpivienti. Jos tarvitset toisen kaapelin läpivientä, pitää kumisen peitetulpan tilalle lisätä M20 holkkitiiviste.
5. Nosta höyrysuihkupaneeli takaisin alakannattimen päälle ja kiinnitä M6 mutterit alakannattimen läpi tuleviin ruuveihin.
6. Kiinnitä ylemmät seinäkiinnikkeet paikoilleen ruuveilla.
7. Kiinnitä käsisuihkon vesiletku käsisuihkon pidikkeen alta löytyvään kierrelähtöön.
8. Kiinnitä teknisen tilan lasi ja höyrysuutin paikoilleen. Höyrysuutinta ei pidä kiristää liikaa, vaan se pitää jättää vaaka-asentoon kuvan mukaisesti.
9. Kytke ohjauspaneelin datakaapeli ja kiinnitä sopivaan paikkaan (» Ohjauspaneelin asennus
10. Kytke höyrysuihkupaneelin pistotulppa sähköihin.

SV: Installationsplats och montering

En ångduschpanel får inte installeras i ett utrymme där den kan frysa eller utsätts för skadliga ämnen. Utrymmet ska vara utrustat med golvbrunn för spillvatten.

Installationen av denna ångduschpanel i ett Harvia Nova-ångduschrum finns i ångduschrummets installationsinstruktioner.

Se bilder » Installation av ångduschpanel

1. Placera det nedre väggfästet på önskad plats och markera hålens positioner. Borra 8 mm hål för nylonpluggarna och sätt i pluggarna i hålen. Skruva på det nedre väggfästet.
2. Skruva på de övre väggfästena på ångduschpanelen med M6-skruvor. Lyft ångduschpanelen över det nedre väggfästet och markera hålens positioner längre upp på väggen. Lyft av ångduschpanelen. Borra 8 mm hål för nylonpluggarna och sätt i pluggarna i dem.
3. Skruva på takduschröret och duschhuvudet.
4. Anslut vattenrören i 3/4"-anslutningarna. (kallt = blått och varmt = rött) Säkerställ vattentäthet. Om du installerar belysning och/eller en fläkt som tillbehör måste kablarna dras vid denna punkt inne i ångduschpanelen. Endast en kabeltätningsskärms-genomföring har gjorts för en kabel. Om du behöver en genomföring för en annan kabel måste du lägga till en M20-kabeltätningsskärms i stället för gummipluggen.
5. Lyft tillbaka ångduschpanelen över det nedre fästet och fäst M6-mutterna på skruvarna som går genom det nedre fästet.
6. Skruva på det övre väggfästena.
7. Anslut handduschslangen till skruvkopplingen som finns under handduschfästet.
8. Fäst det tekniska utrymmesglasat och ångmunstycket. Dra inte åt ångmunstycket för mycket, lämna det i horisontellt läge som visas på bilden.

9. Anslut kontrollpanelens datakabel och installera den på lämplig plats (» Installation av kontrollpanelen)
10. Anslut ångduschpanelen till huvudledningen.

EN: Installation location and mounting

A steam shower column may not be installed in a space where it may freeze or be exposed to harmful substances. The space must be equipped with a floor drain for the waste water.

The installation of this steam shower column in a Harvia Nova steam shower cabin is found in the steam shower cabin's installation instructions.

See figures » Installation of steam shower column

1. Place the lower wall bracket in the desired place and mark the positions of the holes. Drill 8-mm holes for the nylon plugs, and insert the plugs in the holes. Screw on the lower wall bracket.
2. Screw on the upper wall brackets on the steam shower column with M6 screws. Lift the steam shower column over the lower wall bracket, and mark the positions of the holes further up on the wall. Lift off the steam shower column. Drill 8-mm holes for the nylon plugs, and insert the plugs in the them.
3. Screw on the ceiling shower pipe and the shower head.
4. Connect the water pipes in the 3/4" connections. (cold = blue and hot = red) Ensure waterproofness. If you are installing lights and/or a fan as an accessory, the cables must be run at this point inside the steam shower column. Only one cable sealing clamp feedthrough has been made for one cable. If you need a feedthrough for another cable, you have to add an M20 cable sealing clamp in place of the rubber plug.
5. Lift the steam shower column back over the lower bracket and fix the M6 nuts on the screws that go through the lower bracket.
6. Screw on the upper wall brackets.
7. Connect the hand shower hose to the screw-type coupling found under the hand shower bracket.
8. Fix in place the technical space glass and steam nozzle. Do not tighten the steam nozzle too much, instead, leave in the horizontal position as shown in the figure.
9. Connect the control panel's data cable and install it in a suitable place (» *Installing the control panel*)
10. Plug in the steam shower column into the mains.

DE: Aufstellort und Montage

Stellen Sie die Dampfduschsäule nicht in einem Raum auf, in dem sie einfrieren oder schädlichen Substanzen ausgesetzt sein könnte. Der Raum muss mit einem Bodenablauf für das Abwasser ausgestattet sein.

Die Installation dieser Dampfduschsäule in einer Harvia-Nova-Dampfduschkabine ist in der Installationsanleitung der Dampfduschkabine beschrieben.

Siehe Abbildungen » Installation der Dampfduschsäule

1. Legen Sie die untere Wandhalterung an die gewünschte Stelle und markieren Sie die Positionen der Löcher. Bohren Sie 8-mm-Löcher für die Nylondübel und setzen Sie die Dübel in die Löcher ein. Schrauben Sie die untere Wandhalterung an.
2. Schrauben Sie die oberen Wandhalterungen mit M6-Schrauben an die Dampfduschsäule. Heben Sie die Dampfduschsäule über die untere Wandhalterung und markieren Sie die Positionen der Löcher weiter oben an der Wand. Heben Sie die Dampfduschsäule an. Bohren Sie 8-mm-Löcher für die Nylondübel und setzen Sie die Dübel ein.
3. Schrauben Sie das Deckenduschrohr und den Duschkopf an.
4. Schließen Sie die Wasserleitungen an die 3/4"-Anschlüsse an. (kalt = blau und heiß = rot) Auf Wasserdichtigkeit achten. Wenn Sie eine Beleuchtung und/oder einen Ventilator als Zubehör einbauen, müssen die Kabel an dieser Stelle innerhalb der Dampfduschsäule verlegt werden. Es ist nur eine Kabeldurchführung mit Dichtungsschelle für ein Kabel vorgesehen. Wenn Sie eine Durchführung für ein weiteres Kabel benötigen, müssen Sie anstelle des Gummistopfens eine M20-Kabeldichtungsschelle anbringen.

5. Heben Sie die Dampfduschsäule wieder über die untere Halterung und befestigen Sie die M6-Muttern an den Schrauben, die durch die untere Halterung gehen.
6. Schrauben Sie die oberen Wandhalterungen an.
7. Schließen Sie den Schlauch der Handbrause an die Schraubkupplung an, die sich unter der Halterung der Handbrause befindet.
8. Befestigen Sie das Glas für den Technikraum und die Dampfdüse. Ziehen Sie die Dampfdüse nicht zu fest an, sondern lassen Sie diese in der horizontalen Position, wie in der Abbildung gezeigt.
9. Schließen Sie das Datenkabel des Bedienfelds an und verlegen Sie es an einer geeigneten Stelle (*» Installation des Bedienfelds*)
10. Schließen Sie die Dampfduschsäule an das Stromnetz an.

ES: Lugar de instalación y montaje

La columna de ducha de vapor no se debe instalar en un espacio donde pueda congelarse o estar expuesta a sustancias nocivas. El espacio debe estar equipado con un desagüe en el suelo para las aguas residuales.

Para instalar esta columna de ducha de vapor en una sala de ducha de vapor Harvia Nova encontrará las instrucciones en la guía de instalación de la sala de ducha de vapor.

Ver figuras » *Instalación de la columna de ducha de vapor*

1. Coloque el soporte de pared inferior en el lugar deseado y marque las posiciones de los orificios. Taladre orificios de 8 mm para los tacos e insértelos en los orificios. Atornille el soporte de pared inferior.
2. Atornille los soportes de pared superiores en la columna de ducha de vapor con tornillos M6. Coloque la columna de la ducha de vapor sobre el soporte de pared inferior y marque las posiciones de los orificios superiores en la pared. Retire la columna de ducha de vapor. Taladre orificios de 8 mm para los tacos e insértelos en los orificios.
3. Coloque a rosca el tubo y el rociador de techo de la ducha.
4. Conecte las tuberías de agua en las conexiones 3/4". (frío = azul y caliente = rojo) Asegúrese de que no haya fugas. Si está instalando luces y/o un ventilador como accesorio, los cables deben pasarse en este punto por dentro de la columna de ducha de vapor. Solo hay un paso de abrazaderas para cada cable. Si necesita otro paso para otro cable, tendrá que añadir una abrazadera M20 en lugar del tapón de goma.
5. Coloque la columna de la ducha de vapor sobre el soporte inferior y fije las tuercas M6 en los tornillos que pasan por el soporte inferior.
6. Atornille los soportes de pared superiores.
7. Conecte la manguera de la ducha de mano al acoplamiento tipo tornillo que se encuentra debajo del soporte de la ducha de mano.
8. Fije en su lugar el vidrio del espacio técnico y la boquilla de vapor. No apriete demasiado la boquilla de vapor, déjela en posición horizontal como se muestra en la figura.
9. Conecte el cable de datos del panel de mando e instálelo en un lugar adecuado (*» Instalación del panel de mando*)
10. Conecte la columna de ducha de vapor a la red eléctrica.

IT: Posizione di installazione e montaggio

Una colonna doccia a vapore non può essere installata in un luogo in cui potrebbe congelarsi o essere esposta a sostanze nocive. Il luogo deve essere dotato di uno scarico a pavimento per le acque reflue.

L'installazione di questa colonna doccia a vapore in una cabina doccia a vapore Harvia Nova si trova nelle istruzioni di installazione della cabina doccia a vapore.

Vedi figure » *Installazione della colonna doccia a vapore*

1. Posizionare la staffa da parete inferiore nel punto desiderato e segnare le posizioni dei fori. Praticare dei fori da 8 mm per i tasselli in nylon e inserire i tasselli nei fori. Avvitare la staffa a parete inferiore.

2. Avvitare le staffe a parete superiori sulla colonna doccia a vapore con viti M6. Sollevare la colonna doccia a vapore sulla staffa a parete inferiore e segnare le posizioni dei fori in alto sulla parete. Sollevare la colonna doccia a vapore. Praticare dei fori da 8 mm per i tasselli in nylon e inserirvi i tasselli.
3. Avvitare il tubo doccia a soffitto e il soffione.
4. Collegare i tubi dell'acqua agli attacchi da 3/4" (19 mm) (freddo = blu, caldo = rosso). Garantire l'impermeabilità. Se si installano luci e/o una ventola come accessorio i cavi devono essere fatti passare in questo momento all'interno della colonna doccia a vapore. Per ogni cavo è stato realizzato un solo passacavo per fascette sigillanti. Se è necessario un passacavo per un altro cavo è necessario aggiungere una fascetta sigillante M20 al posto del tappo di gomma.
5. Sollevare la colonna doccia a vapore sulla staffa inferiore e fissare i dadi M6 sulle viti che passano attraverso la staffa inferiore.
6. Avvitare le staffe a parete superiori.
7. Collegare il flessibile della doccia al raccordo a vite che si trova sotto la staffa della doccia.
8. Fissare in posizione il vetro del vano tecnico e il becco vapore. Non stringere troppo il becco vapore, ma lasciarlo in posizione orizzontale come mostrato in figura.
9. Collegare il cavo dati del pannello di controllo e installarlo in un luogo idoneo (*» Installazione del pannello di controllo*)
10. Collegare la colonna doccia a vapore alla presa di corrente.

FR: Lieu d'installation et montage

N'installez pas l'appareil dans un endroit où il pourrait geler ou être exposé à des substances nocives. L'espace doit être équipé d'un drain au sol pour l'évacuation de l'eau.

L'installation de cette colonne de douche à vapeur dans une salle de douche à vapeur Harvia Nova se trouve dans les instructions d'installation de la salle de douche à vapeur.

Voir les figures » Installation de la colonne de douche à vapeur

1. Placez le support mural inférieur à l'endroit souhaité et marquez les positions des trous. Percez des trous de 8 mm pour les chevilles en nylon et insérez les chevilles dans les trous. Vissez le support mural inférieur.
2. Vissez les supports muraux supérieurs sur la colonne de douche à vapeur avec des vis M6. Soulevez la colonne de douche à vapeur au-dessus du support mural inférieur et marquez les positions des trous plus haut sur le mur. Soulevez la colonne de douche à vapeur. Percez des trous de 8 mm pour les chevilles en nylon et insérez les chevilles dans les trous.
3. Vissez le tuyau de douche et le pommeau de douche au plafond.
4. Connectez les tuyaux d'eau dans les raccords 3/4". (froid = bleu et chaud = rouge) Assurez-vous de leur étanchéité. Si vous installez des lumières et/ou un ventilateur comme accessoire, les câbles doivent passer à cet endroit à l'intérieur de la colonne de douche à vapeur. Un seul passage de collier d'étanchéité de câble a été conçu pour un câble. Si vous avez besoin d'un passage pour un autre câble, vous devez ajouter une pince d'étanchéité de câble M20 à la place du bouchon en caoutchouc.
5. Soulevez la colonne de douche à vapeur sur le support inférieur et fixez les écrous M6 sur les vis qui traversent le support inférieur.
6. Vissez le support mural inférieur.
7. Connectez le tuyau de la douchette au raccord à vis situé sous le support de la douchette.
8. Mettez en place la vitre de l'espace technique et la buse vapeur. Ne serrez pas trop la buse vapeur, laissez-la plutôt en position horizontale comme indiqué sur la figure.
9. Connectez le câble de données du panneau de commande et installez-le dans un endroit approprié (*» Installation du panneau de commande*)
10. Branchez la colonne de douche à vapeur sur secteur.

NL: Installatielocatie en montage

Installeer de stoomdouchezuil niet in een ruimte waar het kan bevriezen of blootgesteld kan worden aan schadelijke stoffen. De ruimte dient te zijn voorzien van een vloerafvoer voor de afvoer van water.

De installatie van deze stoomdouchekolom in een Harvia Nova stoomdoucheruimte vindt u in de installatiehandleiding van de stoomdoucheruimte.

Zie figuur » *Installatie stoomdouchekolom*

1. Plaats de onderste muurbeugel op de gewenste plaats en markeer de posities van de gaten. Boor gaten van 8 mm voor de nylon pluggen en steek de pluggen in de gaten. Schroef de onderste muurbeugel vast.
2. Schroef de bovenste muurbeugels op de stoomdouchekolom met M6 schroeven. Til de stoomdouchekolom over de onderste muurbeugel en markeer de posities van de gaten verder naar boven op de muur. Til de stoomdouchekolom er weer af. Boor gaten van 8 mm voor de nylon pluggen en steek de pluggen in de gaten.
3. Schroef de leiding van de plafonddouche en de douchekop vast.
4. Sluit de waterleidingen aan op de 3/4"-aansluitingen. (koud = blauw en warm = rood) Zorg dat alles waterdicht is. Als u verlichting en/of een ventilator als accessoire installeert, moeten de kabels op dit punt in de stoomdouchekolom worden geleid. Er is slechts één wartel met afdichtclip voorzien voor één kabel. Als u een doorvoer voor een andere kabel nodig hebt, moet u een M20 wartel met afdichtclip aanbrengen in plaats van de rubberen plug.
5. Til de stoomdouchekolom terug over de onderste beugel en bevestig de M6-moeren op de schroeven die door de onderste beugel gaan.
6. Schroef de bovenste muurbeugels vast.
7. Sluit de handdoucheslang aan op de schroefkoppeling onder de handdouchebeugel.
8. Bevestig het glas van de technische ruimte en het stoompijpe. Draai het stoompijpe niet te strak vast, maar laat het in de horizontale positie staan, zoals weergegeven op de afbeelding.
9. Sluit de datakabel van het bedieningspaneel aan en installeer deze op een geschikte plaats (» *Installatie van het bedieningspaneel*)
10. Steek de stekker van de stoomdouchekolom in het stopcontact.

FI: Höyrysiuhkupaneelin asennus

SV: Installation av ångduschpanel

EN: Installation of steam shower column

DE: Installation der Dampfduschkolonne

ES: Instalación de la columna de ducha de vapor

IT: Installazione della colonna doccia a vapore

FR: Installation de la colonne de douche à vapeur

NL: Installatie stoomdouchekolom

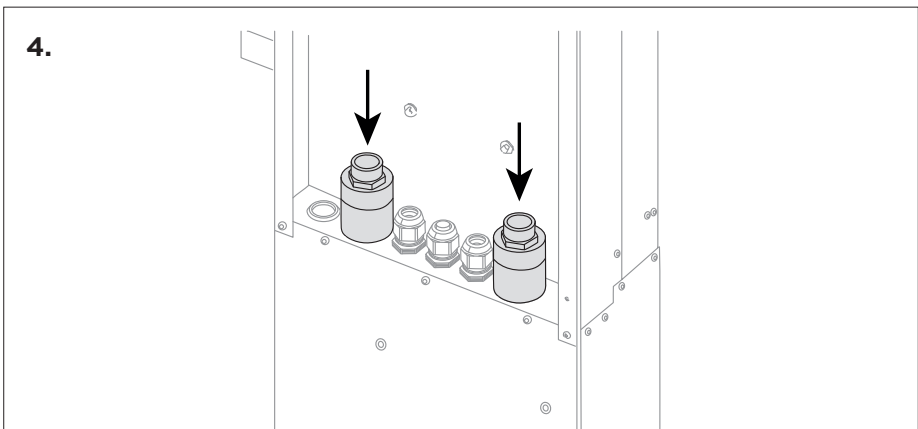
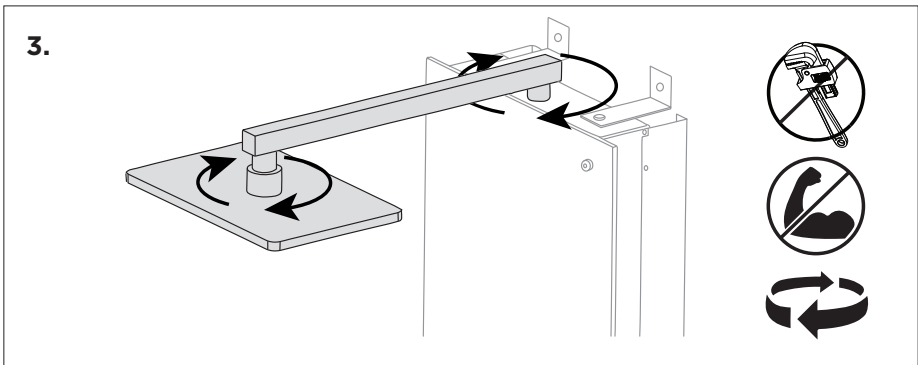
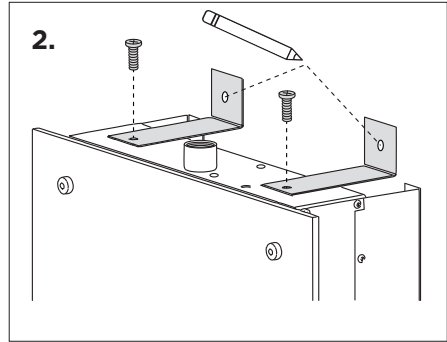
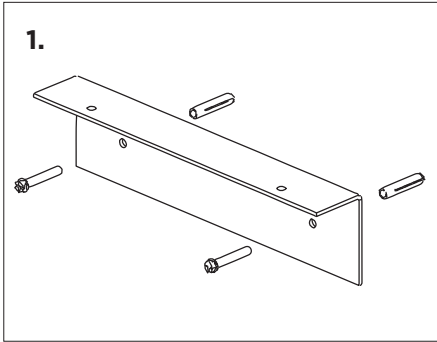

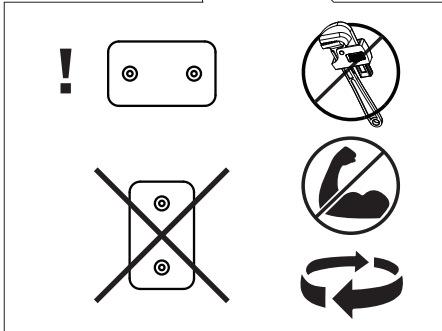
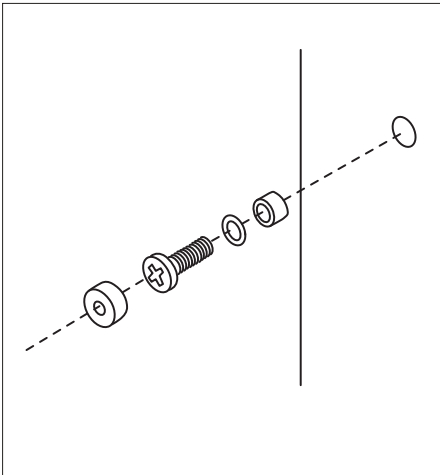
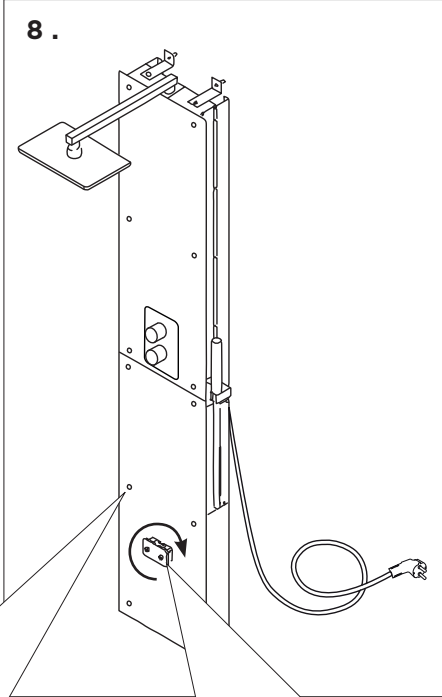
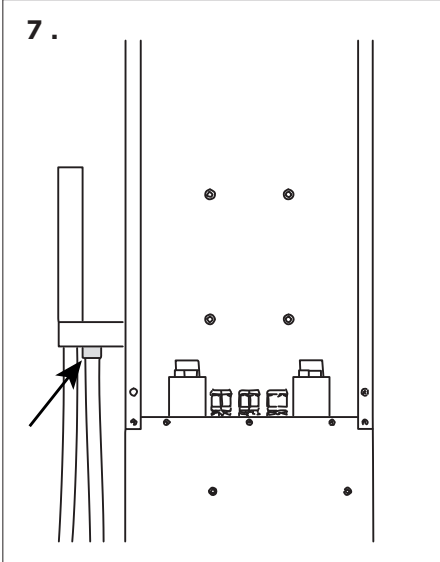
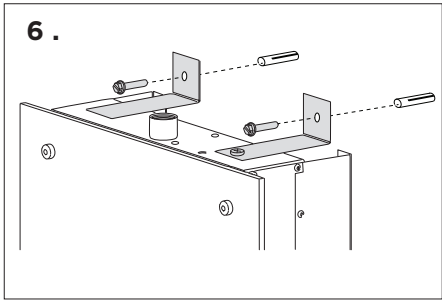
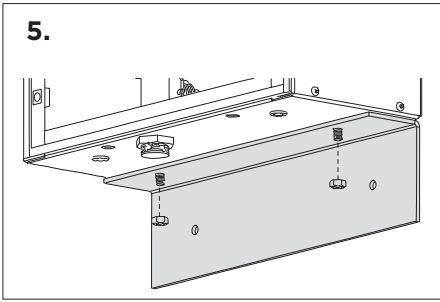

FI: Syöttö- ja poistovesiliitännät

- Syöttövesien 3/4" liitännät sijaitsevat höyrysiuhkupaneelin takana, ja ne on varustettu takaiskuventtiileillä.
- Kytke kylmä vesi sinisellä merkattuun liittimeen, ja kuuma vesi punaisella merkattuun liittimeen.
- Syöttöveden paineen tulee olla 200-400 kPa / 2,0 - 4,0 bar.
- Poistovesiliitäntä sijaitsee höyrysiuhkupaneelin alaosassa. Vesi poistuu höyrygeneraattorista 30 min jälkeen sen sammumisesta.

SV: Anslutningar för matar- och avtappningsvatten

- Vattenförsörjningens 3/4"-anslutningar finns bakom ångduschpanelen och de är utrustade med backventiler.
- Anslut det kalla vattnet till kontakten som är märkt med blått och det varma med det röda.
- Vattentillförseltrycket måste vara 200...400 kPa/2,0...4,0 bar.
- Spillvattenanslutningen är placerad i nedre delen av ångduschpanelen. Vattnet kommer ut ur ånggeneratorm 30 minuter efter att den har stängts av.

EN: Water supply and discharge water connections

- The water supply's 3/4" connections are behind the steam shower column panel, and they are equipped with check valves.
- Connect the cold water to the connector marked in blue, and the hot with the red.
- The supply water pressure must be 200...400 kPa/2.0...4.0 bar.
- The waste water connection is located at the bottom part of the steam shower column. The water exits the steam generator 30 minutes after it has been shut down.

DE: Wasserzufuhr- und -ablassrohre

- Die 3/4"-Anschlüsse der Wasserversorgung befinden sich hinter der Dampfduschsäulenverkleidung und sind mit Rückschlagventilen ausgestattet.
- Schließen Sie das kalte Wasser an den blau markierten Anschluss und das heiße Wasser an den roten Anschluss an.
- Der Versorgungswasserdruck muss 200...400 kPa/2,0...4,0 bar betragen.
- Der Abwasseranschluss befindet sich am unteren Teil der Dampfduschsäule. Das Wasser fließt 30 Minuten nach dem Abschalten des Dampfgenerators ab.

ES: Conexiones de suministro de agua y descarga de agua

- Las conexiones de 3/4" del suministro de agua están detrás del panel de la columna de ducha de vapor y están equipadas con válvulas de retención.
- Conecte el agua fría al conector marcado en azul, y el agua caliente al rojo.
- La presión del suministro de agua debe ser de 200...400 kPa/2,0...4,0 bar.
- La conexión de aguas residuales se encuentra en la parte inferior de la columna de ducha de vapor. El agua sale del generador de vapor 30 minutos después de que se haya apagado.

IT: Collegamenti di carico e scarico dell'acqua

- Gli attacchi 3/4" (19 mm) di alimentazione dell'acqua si trovano dietro il pannello della colonna doccia a vapore e sono dotati di valvole di ritegno.
- Collegare l'acqua fredda al connettore contrassegnato in blu e l'acqua calda a quello rosso.
- La pressione dell'acqua di alimentazione deve essere 200...400 kPa/2,0...4,0 bar.
- Il raccordo per le acque reflue si trova nella parte inferiore della colonna doccia a vapore. L'acqua esce dal generatore di vapore 30 minuti dopo lo spegnimento.

FR: Connexions d'alimentation en eau et d'évacuation d'eau

- Les raccords 3/4" de l'alimentation en eau se trouvent derrière le panneau de la colonne de douche à vapeur et sont équipés de clapets anti-retour.
- Connectez l'eau froide au raccord marqué en bleu, et l'eau chaude au raccord rouge.
- La pression d'alimentation en eau doit être de 200...400 kPa/2,0...4,0 bar.
- Le raccordement des eaux usées est situé dans la partie inférieure de la colonne de douche à vapeur. L'eau sort du générateur de vapeur 30 minutes après son arrêt.

NL: Aansluitingen voor watertoevoer en -afvoer

- De 3/4"-aansluitingen van de watertoevoer bevinden zich achter het paneel van de stoomdouche kolom en zijn voorzien van terugslagkleppen.
- Sluit het koude water aan op de blauw gemarkeerde connector en het warme water op de rood gemarkeerde.
- De toevoerwaterdruk moet tussen de 200 en 400 kPa / 2,0 en 4,0 bar zijn.
- De afvoerwateraansluiting bevindt zich aan de onderkant van de stoomdouche kolom. Het water verlaat de stoomgenerator 30 minuten nadat deze is uitgeschakeld.

FI: Sähkökytkennät

- Höyrysiuhkupaneeli on varustettu pistotulppaliitännällä. Pistotulpan tulee olla irrotettavissa asennuksen jälkeen.
- Jos verkkoliitäntäjohto vaurioituu, on valmistajan tai valmistajan huoltoedustajan tai vastaavan pätevän henkilön vaihdettava se vaaran välttämiseksi.
- Huolto- ja lisätoissa (valon ja tuulettimen asennus jälkikäteen) tehtäviä sähkötoita saa suorittaa vain siihen oikeutettu ammattitaitoinen sähköasentaja voimassa olevien määräysten mukaan. Kansalliset määräykset tulee huomioida.
- Maadoitettujen laitteiden on pysyvästi oltava liitettynä kiinteään johdotusjärjestelmään. Laitteeseen tulee syöttää virta vikavirtasuojan (RCD) kautta, jonka nimellisvirta on enintään 30 mA.
- Katso kuva » *Sähkökytkennät*

SV: Elektriska anslutningar

- Ångduschpanelen är utrustad med en stickkontakt. Det måste vara möjligt att ta ur kontakten efter installationen.
- Om huvudledningssladden är skadad måste antingen tillverkaren eller tillverkarens underhållsrepresentant eller annan kvalificerad person byta ut den för att förhindra eventuella faror.
- Elarbeten vid underhåll och extraarbete (belysningen och fläkten monteras i efterhand) får endast utföras av behörig elektriker enligt gällande föreskrifter. Nationella bestämmelser måste följas.
- Jordade enheter måste vara permanent anslutna till ett fast ledningssystem. Enheten måste drivas via en jordfelsbrytare med en märkström på högst 30 mA.
- Se bild » *Elanslutningar*

EN: Electrical Connections

- The steam shower column is equipped with a plug connector. It must be possible take out the plug after installation.
- If the mains cord is damaged, either the manufacturer or the manufacturer's maintenance representative or other qualified person must change it to prevent any hazards.
- Electrical work during maintenance and extra work (the light and fan are installed afterwards) may only be performed by a qualified electrician in accordance with applicable regulations. National regulations must be complied with.
- Earthed devices must be permanently connected to a fixed wiring system. The device must be powered through a residual current device, with a rated current of no more than 30 mA.
- See figure » *Electrical connections*

DE: Elektrische Anschlüsse

- Die Dampfduschsäule ist mit einer Steckverbindung ausgestattet. Der Stecker muss nach der Installation herausgezogen werden können.
- Wenn das Netzkabel beschädigt ist, muss es entweder vom Hersteller oder vom Wartungsbeauftragten des Herstellers oder einer anderen qualifizierten Person ausgetauscht werden, um Gefahren zu vermeiden.
- Elektrische Arbeiten bei der Wartung und zusätzliche Arbeiten (Licht und Ventilator werden nachträglich installiert) dürfen nur von einer Elektrofachkraft nach den geltenden Vorschriften durchgeführt werden. Nationale Vorschriften sind einzuhalten.
- Geerdete Geräte müssen dauerhaft an ein festes Stromnetz angeschlossen werden. Das Gerät muss über einen Fehlerstromschutzschalter mit einem Nennstrom von nicht mehr als 30 mA betrieben werden.
- Siehe Abbildung » *Elektroanschlüsse*

ES: Conexiones eléctricas

- La columna de ducha de vapor está equipada con un enchufe. Debe ser posible sacar el enchufe después de la instalación.

- Si el cable de alimentación está dañado, debe ser sustituido por el fabricante, el representante de mantenimiento del fabricante u otra persona cualificada, para evitar cualquier peligro.
- El trabajo eléctrico durante el mantenimiento y el trabajo adicional (la luz y el ventilador se instalan después) solo puede realizarlo un electricista cualificado de acuerdo con la normativa aplicable. Se debe cumplir la normativa nacional.
- Los dispositivos conectados a tierra deben estar permanentemente conectados a un sistema de cableado fijo. El dispositivo debe ser alimentado a través de un dispositivo de corriente residual, con una corriente nominal de no más de 30 mA.
- Ver figura » *Conexiones eléctricas*

IT: Collegamenti elettrici

- La colonna doccia a vapore è dotata di un connettore a spina. Deve essere possibile estrarre la spina dopo l'installazione.
- Se il cavo di alimentazione è danneggiato il produttore o il rappresentante della manutenzione del produttore o un'altra persona qualificata devono sostituirlo per prevenire qualsiasi pericolo.
- I lavori elettrici durante la manutenzione e gli interventi extra (la luce e la ventola vengono installati successivamente) possono essere eseguiti solo da un elettricista qualificato in conformità con le normative vigenti. Le normative nazionali devono essere rispettate.
- I dispositivi con messa a terra devono essere collegati permanentemente a un sistema di cablaggio fisso. Il dispositivo deve essere alimentato tramite un interruttore differenziale, con una corrente nominale non superiore a 30 mA.
- Vedi figura » *Collegamenti elettrici*

FR: Raccordement électrique

- La colonne de douche à vapeur est équipée d'un connecteur à brancher. Il doit être possible de retirer la prise après l'installation.
- Si le cordon d'alimentation est endommagé, le fabricant ou le représentant du fabricant pour l'entretien ou une autre personne qualifiée doit le changer pour éviter tout danger.
- Les travaux électriques pendant l'entretien et les travaux supplémentaires (la lumière et le ventilateur sont installés par la suite) ne peuvent être effectués que par un électricien qualifié conformément à la réglementation en vigueur. Les réglementations nationales doivent être respectées.
- Les appareils branchés sur terre doivent être connectés en permanence à un système de câblage fixe. L'appareil doit être alimenté par un dispositif à courant résiduel, avec un courant nominal ne dépassant pas 30 mA.
- Voir figure » *Connexions électriques*

NL: Elektrische aansluitingen

- De stoomdouchekolom is voorzien van een stekkerverbinding. Na installatie moet de stekker eruit kunnen.
- Als het netsnoer beschadigd is, moet de fabrikant of de onderhoudsvertegenwoordiger van de fabrikant of een ander gekwalificeerd persoon deze vervangen om gevaren te voorkomen.
- Elektrische werkzaamheden tijdens onderhoud en extra werkzaamheden (licht en ventilator worden achteraf geplaatst) mogen alleen worden uitgevoerd door een gekwalificeerd elektricien conform de geldende regelgeving. De nationale voorschriften moeten worden nageleefd.
- Geaarde apparaten moeten permanent worden aangesloten op een vast bedradingssysteem. Het apparaat moet worden gevoed via een aardlekschakelaar, met een nominale stroom van niet meer dan 30 mA.
- Zie figuur » *Elektrische aansluitingen*

FI: Sähkökytkennät

SV: Elanslutningar

EN: Electrical Connections

DE: Elektroanschlüsse

ES: Conexiones eléctricas

IT: Collegamenti elettrici

FR: Connexions électriques

NL: Elektrische aansluitingen

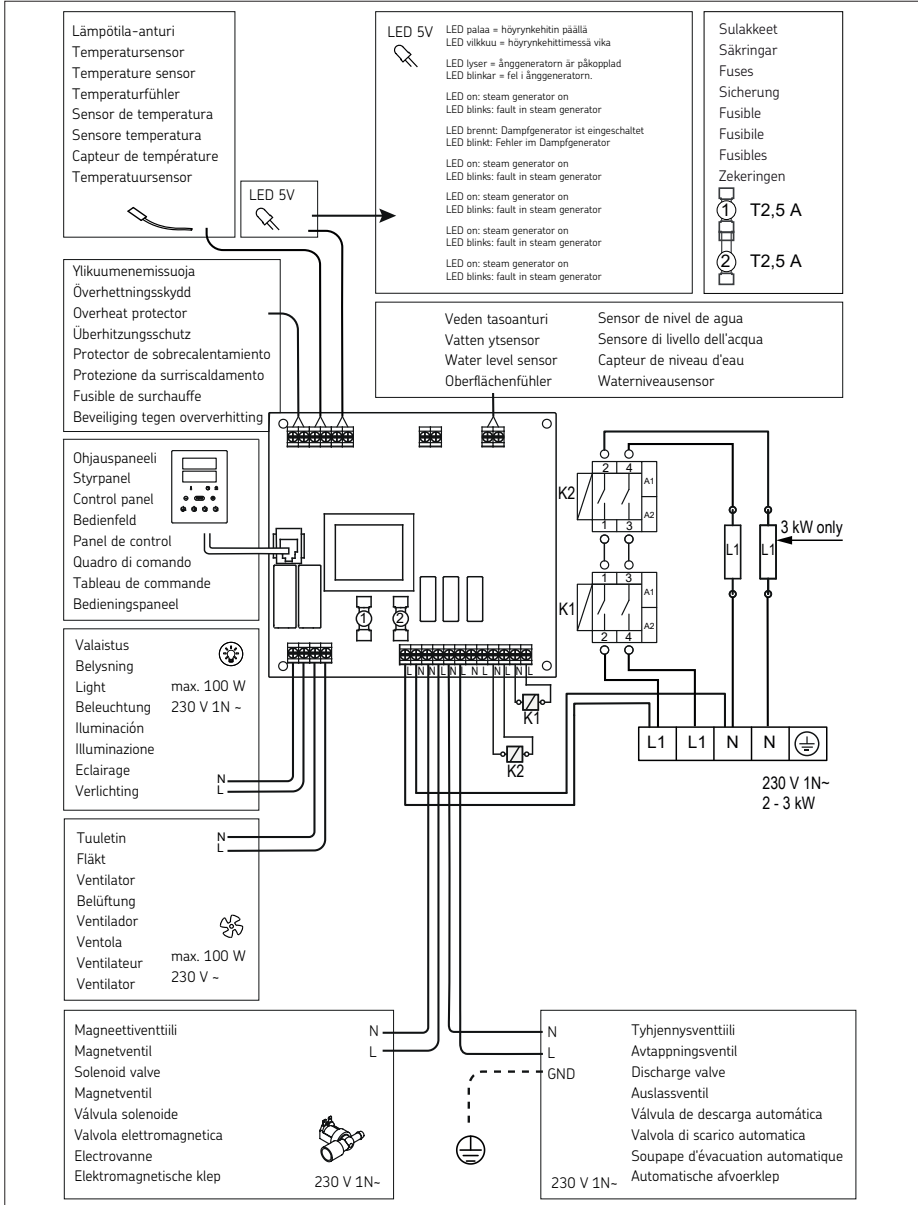

FI: Ohjauspaneelin asentaminen

- Ohjauspaneeli on roisketiivis ja pienjännitteinen. Ohjauspaneeli voidaan asentaa kuivaan tilaan, esimerkiksi pesuhuoneeseen, pukuhuoneeseen tai asuintiloihin. Paneelia ei voi asentaa höyryhuoneeseen.
- Johtoputkitus (halkaisija 30 mm) seinän rakenteissa antaa mahdollisuuden viedä datakaapeli piiloasennuksena ohjauspaneelin asennuspaikalle, muutoin asennus tehdään pinta-asennuksena.
- Katso kuva » *Ohjauspaneelin asentaminen*

SV: Installation av kontrollpanelen

- Kontrollpanelen är stänksäker och drivs med låg spänning. Kontrollpanelen kan installeras i ett torrt utrymme, i ett tvätttrum, omklädningsrum eller vardagsrum. Panelen får inte installeras i ångrummet.
- Om det finns ledningar (med en diameter på 30 mm) i väggkonstruktionerna kan datakabeln till kontrollpanelen döljas, men utför annars en ytlig installation.
- Se bild » *Installation av kontrollpanelen*

EN: Installing the control panel

- The control panel is splash-proof, and operates at a low voltage. The control panel may be installed in a dry space, in a washroom, dressing room or living space. The panel may not be installed in the steam room.
- If there are conduits (with a diameter of 30 mm) in the wall structures, the data cable to the control panel can be hidden, but otherwise perform a surface mounting.
- See figure » *Installing the control panel*

DE: Installation des Bedienfelds

- Das Bedienfeld ist spritzwassergeschützt und arbeitet mit Niederspannung. Das Bedienfeld kann in einem trockenen Raum, in einem Wasch-, Ankleide- oder Wohnraum installiert werden. Das Bedienfeld darf nicht in der Dampfkabine installiert werden.
- Bei Leerrohren (mit einem Durchmesser von 30 mm) in der Wandverkleidung kann das Datenkabel zum Bedienfeld verdeckt verlegt werden, ansonsten sollte eine Aufputz-Montage erfolgen.
- Siehe Abbildungen » *Installation des Bedienfelds*

ES: Instalación del panel de mando

- El panel de mando es resistente a las salpicaduras y funciona a baja tensión. El panel de mando se puede instalar en un espacio seco, un baño, un vestidor o una sala de estar. El panel no se puede instalar en la sala de vapor.
- Si hay conductos (con un diámetro de 30 mm) en las estructuras de las paredes, se puede ocultar el cable de datos al panel de mando, pero en caso contrario realice una instalación en superficie.
- Ver figura » *Instalación del panel de mando*

IT: Installazione del pannello di controllo

- Il pannello di controllo è a prova di schizzi e funziona a bassa tensione. Il pannello di controllo può essere installato in un luogo asciutto, in un bagno, in uno spogliatoio o in uno spazio abitativo. Il pannello non può essere installato nel bagno turco.
- Se nelle strutture murarie sono presenti delle condutture (con un diametro di 30 mm), è possibile nascondervi il cavo dati del pannello di controllo, in caso contrario eseguire un'installazione in superficie.
- Vedi figura » *Installazione del pannello di controllo*

FR: Installation du panneau de commande

- Le panneau de commande résiste aux éclaboussures et sa tension est basse. Le panneau de commande peut être installé dans un espace sec, dans une salle de bain, un dressing ou un salon. Le panneau ne peut pas être installé dans le hammam.
- S'il y a des conduits (d'un diamètre de 30 mm) dans les structures murales, le câble de données vers le panneau de commande peut être caché, mais sinon, effectuez une installation en surface.
- Voir figure » *Installation du panneau de commande*

NL: Het bedieningspaneel installeren

- Het bedieningspaneel is spatwaterdicht en werkt op laagspanning. Het bedieningspaneel kan worden geïnstalleerd in een droge ruimte, in een wasruimte, kleedkamer of woonruimte. Het paneel mag niet in de stoomkamer worden geïnstalleerd.
- Als er leidingen (met een diameter van 30 mm) in de muurconstructies zijn, kan de datakabel naar het bedieningspaneel worden verborgen. Als dat niet het geval is, voert u een installatie op het oppervlak uit.
- Zie figuur » *Het bedieningspaneel installeren*

FI: Ohjauspaneelin asentaminen

SV: Installation av kontrollpanelen

EN: Installing the control panel

DE: Installation des Bedienfelds

ES: Instalación del panel de mando

IT: Installazione del pannello di controllo

FR: Installation du panneau de commande

NL: Het bedieningspaneel installeren

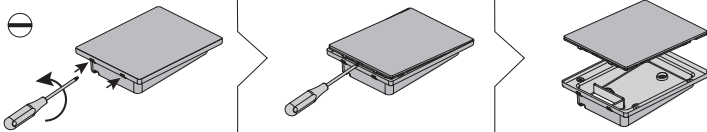

FI

Pinta-asennus / Ytmontering / Surface mounting / Aufputzmontage / Montaje de la superficie /
Montaggio su superficie / Montage en saillie / Oppervlakmontage

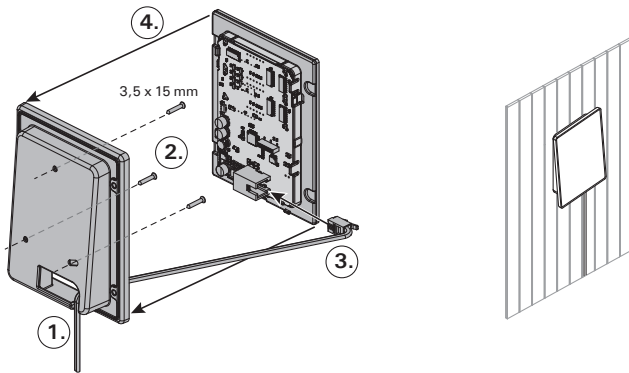

Upotasennus / Infäld montering / Flush mounting / Unterputzmontage / Montaje empotrado /
Montaggio a incasso / Montage affleurant / Inbouwmontage

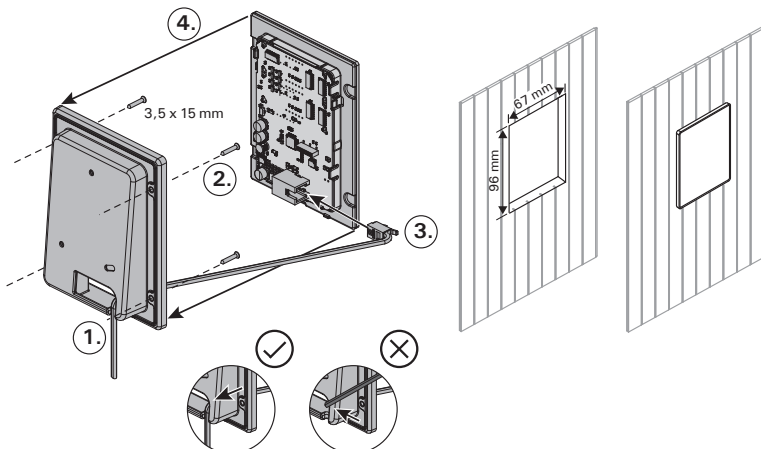

FI: Lisävarusteet

- **Valaistus ja tuuletin:** Höyrysuihkupaneeliin on mahdollista asentaa valaistus ja tuuletin. Niitä voidaan ohjata ohjauspaneelin kautta.
- **Vedensuodatin:** Vesijohtovesi voi sisältää epäpuhtauksia, esimerkiksi kalkkia, joka voi aiheuttaa kalkkikertymiä ja –tukoksia höyrygeneraattorin sisäosiin. Ongelman ehkäisemiseksi ja höyrysuihkupaneeliin käyttöiän pidentämiseksi suosittelemme Harvia HWF01S vedensuodattimen käyttöä.
- **Höyrytuoksut:** Höyrysuihkupaneeliin tuoksukouruun lisätty hajuste syöttää tuoksua höyrytimen tuottaman höyryn sekaan. Parhaan kokemuksen takaamiseksi suosittelemme höyrystinkäyttöön tarkoitettuja Harvian tuoksunesteitä (Harvian Sauna- ja höyrytuoksusetti SAC25100). Huom! Käytä vain höyrystinkäyttöön tarkoitettuja tuoksunesteitä.

SV: Utrustning

FI

- **Belysning och fläkt:** Du kan även installera belysning och en fläkt till ångduschpanelen. Dessa kan användas från styrpanelen.
- **Vattenfilter:** Kranvatten kan innehålla föroreningar, såsom kalk, som kan ansamlas i ånggeneratorns inre. För att förhindra detta och för att förlänga livslängden på ångduschpanelen rekommenderar vi att du använder ett Harvia HWF01S-vattenfilter.
- **Ångdofter:** Doft som tillsätts i doftkanalen kommer att mata in doften i ångan som skapas av ånggeneratorn. För optimal upplevelse rekommenderar vi Harvias doftvätskor (Harvia Sauna och doftvätske-set SAC25100). Obs! Använd inte någon annan doftvätska än som är avsedd för förångare.

EN: Accessories

- **Lighting and fan:** You can also install lighting and a fan for the steam shower column. These can be used from the control panel.
- **Water filter:** Tap water may contain impurities, such as lime, which may accumulate in the steam generator's interior. To prevent this and to extend the life of the steam shower column, we recommend that you use a Harvia HWF01S water filter.
- **Steam fragrances:** Fragrance added in the fragrance channel will feed the fragrance into the steam created by the steamer. For optimal experience we recommend Harvia fragrance liquids (Harvia Sauna and fragrance liquid set SAC25100). Note: Do not use any other than fragrance liquid designed for vaporisers.

DE: Zubehör

- **Beleuchtung und Ventilator:** Sie können auch eine Beleuchtung und einen Ventilator für die Dampfduschsäule installieren. Diese können über das Bedienfeld gesteuert werden.
- **Wasserfilter:** Leitungswasser kann Verunreinigungen, wie z. B. Kalk, enthalten, die sich im Inneren des Dampfgenerators ansammeln können. Um dies zu verhindern und die Lebensdauer der Dampfduschsäule zu verlängern, empfehlen wir die Verwendung eines Harvia HWF01S Wasserfilters.
- **Dampfduftstoffe:** Duftstoffe, die in den Duftkanal eingefüllt werden, geben den Duft an den vom Verdampfer erzeugten Dampf ab. Für ein optimales Erlebnis empfehlen wir Harvia-Duftflüssigkeiten (Harvia Sauna- und Duftflüssigkeitsset SAC25100). Hinweis: Verwenden Sie ausschließlich Duftflüssigkeiten für Verdampfer.

ES: Accesorios

- **Iluminación y ventilador:** También puede instalar iluminación y un ventilador para la columna de ducha de vapor. Estos se pueden utilizar desde el panel de mando.
- **Filtro de agua:** El agua del grifo puede contener impurezas, como la cal, que pueden acumularse en el interior del generador de vapor. Para evitar esto y prolongar la vida útil de la columna de ducha de vapor, le recomendamos que utilice un filtro de agua Harvia HWF01S.

- **Fragancias de vapor:** La fragancia añadida en el canal correspondiente transmitirá la fragancia al vapor creado por el vaporizador. Para una experiencia óptima, recomendamos los líquidos de fragancia Harvia (juego de fragancias líquidas para sauna Harvia SAC25100). Nota: No utilice ningún líquido que no sea una fragancia diseñada para vaporizadores.

IT: Accessori

- **Illuminazione e ventola:** È anche possibile installare l'illuminazione e una ventola per la colonna doccia a vapore. Questi possono essere utilizzati dal pannello di controllo.
- **Filtro dell'acqua:** L'acqua del rubinetto può contenere impurità, come il calcare, che possono accumularsi all'interno del generatore di vapore. Per evitare che ciò accada e prolungare la vita della colonna doccia a vapore si consiglia di utilizzare un filtro per l'acqua Harvia HWF01S.
- **Essenze per il vapore:** L'essenza aggiunta nel canale delle essenze profumerà il vapore prodotto dall'umidificatore. Per un'esperienza ottimale consigliamo le essenze liquide Harvia (Harvia Sauna e il set di essenze liquide SAC25100). Attenzione: Non utilizzare nessuna essenza che non sia un'essenza liquida per umidificatori.

FI

FR: Accessoires

- **Éclairage et ventilateur :** Vous pouvez également installer un éclairage et un ventilateur pour la colonne de douche à vapeur. Ceux-ci peuvent être utilisés à partir du panneau de contrôle.
- **Filtre à eau :** L'eau du robinet peut contenir des impuretés, telles que du calcaire, qui peuvent s'accumuler à l'intérieur du générateur de vapeur. Pour éviter cela et prolonger la durée de vie de la colonne de douche à vapeur, nous vous recommandons d'utiliser un filtre à eau Harvia HWF01S.
- **Parfums de la vapeur :** Le parfum ajouté dans l'ouverture à parfums alimentera en parfum la vapeur générée. Pour une expérience optimale, nous recommandons les liquides parfumés Harvia (Kit Harvia Sauna et liquide parfumé SAC25100). Remarque : Ne pas utiliser autre chose que du liquide parfumé conçu pour les vaporisateurs.

NL: Accessoires











- **Verlichting en ventilator:** Voor de stoomdouchekolom kunt u ook verlichting en een ventilator installeren. Deze kunnen worden gebruikt vanaf het bedieningspaneel.
- **Waterfilter:** Kraanwater kan onzuiverheden bevatten, zoals kalk, die zich in de stoomgenerator kunnen ophopen. Om dit te voorkomen en om de levensduur van de stoomdouchekolom te verlengen, raden wij u aan om een Harvia HWF01S waterfilter te gebruiken.
- **Stoomgeuren:** Een geur die in het geurkanaal wordt toegevoegd, zorgt voor een geurige stoom die door de stomer wordt gecreëerd. Voor een optimale beleving raden wij Harvia geurvloeistoffen aan (Harvia Sauna en geurvloeistofset SAC25100). Opmerking: Gebruik geen andere geurvloeistof dan bedoeld voor verdamper.

Höyrysuihkupaneelin käyttö

Varmista ennen laitteen käynnistämistä, ettei höyryhuoneessa ole sinne kuulumattomia esineitä. Varmista, että höyry pääsee purkautumaan ulos suuttimista esteettömästi. Avaa syöttövesiputken sulkuventtiili.

Höyrynkehitin on varustettu erillisellä ohjauspaneelilla. Laite on valmiustilassa, kun näppäimet loistavat ohjauspaneelissa. Jos näppäimet eivät loista, tarkista, että virta on kytketty päälle pääkytkimestä.

Ohjauspaneelin merkkivalot ja -painikkeet

				
WiFi yhteys	Lämpötila	Huolto	Päälläoloaika	Näppäinlukko
	MENU		* Paina ja pidä painike pohjassa vaihtaaksesi arvoa nopeammin.	
Arvon pienentäminen*	Asetustilan vaihto*	Arvon suurentäminen*		
				
Höyrystin I/O	Valaistus I/O	Tuuletin I/O		

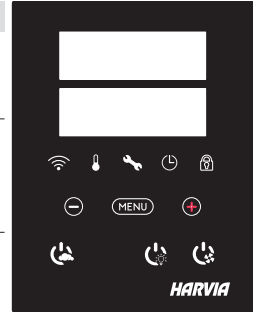

























Höyrystin päälle

	Paina höyrystimen päälle/pois -painiketta.
40 C	Näytössä näkyy ensin asetettu tavoitelämpötila ja sen jälkeen höyryhuoneesta mitattu lämpötila ja jäljellä oleva päällä oloaika. Höyrynkehitin alkaa ottaa vettä ja lämmentä.
22 C	
1:00	
	Höyryntuottoon tulee tauko, kun höyrynkehitin ottaa lisää vettä vesisäiliöön ja kun höyryhuoneen lämpötila nousee asetettuun arvoon.
Asetukset	
MENU	Avaa asetusvalikko painamalla MENU-painiketta.
40 C	Lämpötila. Asetusväli 30-55°C Valitse haluamasi lämpötila painikkeilla - ja +.
MENU	Paina MENU-painiketta
6:00	Jäljellä oleva päällä oloaika. Asetusvälin minimiarvo on 1 h, maksimiarvon voit valita lisäasetuksista (1-12:00 h).
- -	Esivalinta-aika (ajastettu käynnistys). Paina + painiketta kunnes maksimipäälläoloaika ylittyy. Aseta haluamasi esivalinta-aika painikkeilla - ja +. Aika muuttuu 1h askelin.
MENU	Paina MENU painiketta. Ohjauspaneeli palautuu lähtötilaan.





Höyrystin pois päältä

	Höyrynkehitin sammuu ja siirtyy valmiustilaan, kun painat päälle/pois -painiketta, päälläoloaika loppuu tai kun toimintaan tulee häiriö.
	Höyrynkehitin on varustettu automaattisella tyhjennysventtiilillä. Laite tyhjentää vesisäiliön 30 min kuluttua sen sammumisesta. Älä irrota virtajohtoa seinästä tämän ajanjakson aikana.

Lisäasetukset	
   	<p>Avaa asetusvalikko painamalla samanaikaisesti ohjauspaneelin -, MENU ja + painikkeita. Paina 5 sekunnin ajan. HUOM! Painikkeet eivät loista ohjauskeskuksen ollessa valmiustilassa.</p>
 	<p>Maksimi päälläoloaika. Voit muuttaa maksimi päälläoloaikaa painikkeilla - ja +. Asetusväli on 1 - 12 tuntia (Tehdasasetus 1h).</p>
	<p>Paina MENU painiketta.</p>
 	<p>Muisti sähkökatkon varalta. Voit valita, mitä laite tekee sähkökatkon jälkeen. ON1: Laite käynnistyy uudelleen, ajanlasku jatkaa siitä mihin jäi. ON2: Laite käynnistyy uudelleen, ajanlasku nollaantuu. OFF: Laite ei käynnistyy uudelleen sähkökatkon jälkeen. Turvallisuusmääräykset muistin käytöstä vaihtelevat alueittain.</p>
	<p>Paina MENU painiketta.</p>
 	<p>Käyttötunnit. Näytössä näkyy laitteenkäyttötunnit.</p>
	<p>Paina MENU painiketta.</p>
 	<p>Huoltoväli. Näytöllä näkyy, kuinka monta tuntia sitten laite on huollettu. Nollaa laskuri huollon jälkeen painamalla painiketta - 5 sekunnin ajan. Huoltoaikaa pääsee säätämään painamalla painikkeet - ja + pohjaan.</p>
	<p>Paina MENU painiketta.</p>
	<p>Veden säätö Voit lisätä ja poistaa vettä painikkeilla - ja + esim. säiliön pesussa, vian selvittämisessä tai huollossa.</p>
	<p>Paina MENU painiketta.</p>
	<p>Lämpötilayksikkö Muuta asetusta - ja + painikkeilla CELS (Celsius) FAHR (Fahrenheit)</p>
	<p>Paina MENU painiketta.</p>
	<p>Kuivaus Kuivaustilan ollessa päällä, se aktivoituu höyrygeneraattorin sammuttua. Kuivausjakson pituus on 1 h. OFF > Kuivaus pois päältä. ON > Kuivaus päällä.</p>
	<p>Paina MENU painiketta.</p>
	<p>Näytön kirkkaus Säädä näytön kirkkautta - ja + painikkeilla.</p>
	<p>Paina MENU painiketta.</p>

S-CO	<p>WiFi yhteys</p> <p>Voit yhdistää ohjauspaneelin WiFi verkkoon MyHarvia sovelluksen avulla. Muuta asetuksia - ja + painikkeilla. Katso tarkemmat ohjeet MyHarvia sovelluksesta.</p> <p>OFF > Ohjauskeskuksen WiFi yhteys on pois päältä (WiFi merkkivalo ei näy ohjauspaneelissa). ON > Ohjauskeskuksen WiFi yhteys on päällä. (WiFi merkkivalo loistaa ohjauspaneelissa). COnn > Aktivoi ohjauspaneelin yhdistä -tilaan.</p>
MENU	Poistu painamalla MENU -painiketta. Ohjauspaneeli siirtyy valmiustilaan.

FI

Valaistus	
	Jos höyryhuoneeseen on asennettu valaistus, voidaan se kytkeä ohjauspaneelista päälle ja pois. (max. 100W/230 V -). Sytytä tai sammuta valo(t) painamalla ohjauspaneelin painiketta.
Tuuletin	
	Jos höyryhuoneeseen on asennettu tuuletin, voidaan se kytkeä ohjauspaneelista päälle ja pois. (max. 100W/230 V -). Käynnistä tai sammuta tuuletin painamalla ohjauspaneelin painiketta.
Näppäinlukko päälle / pois	
 	Pida pohjassa höyrystimen ja valon käyttöpainikkeita kolmen sekunnin ajan. Näppäinlukon saa kytettyä päälle vain valmiustilassa. Näppäinlukko estää myös etäkäynnistyksen.
Tehdasasetusten palauttaminen	
 5s	Ohjauspaneelin ollessa valmiustilassa, paina ja pidä pohjassa höyrystin, valo ja tuuletin painikkeita viiden sekunnin ajan. Näytölle tulee teksti rST OFF. Paina + vaihtaaksesi nollaustilan päälle ON.
rST	Paina MENU-painiketta suorittaaksesi tehdasasetusten palautuksen
OFF	
▼ ON	
MENU	

Tuoksukouru (höyrysuuttimen päällä)

- Tuoksukouruun lisätty hajuste syöttää tuoksua höyrystimen tuottaman höyryn sekaan.
- Käytä vain höyrystinkäyttöön tarkoitettuja tuoksunesteitä. Noudata pakkauksessa annettuja ohjeita.

Etäkäyttö

Höyrykehitin on mahdollista käynnistää MyHarvia applikaatiolla, kun yhteys on muodostettu. Etäkäynnistyksen on mahdollista, kun näytössä lukee teksti "rc on"

Esivalinta-aika: ohjauskeskuksen ollessa esivalinta-ajalla, laitetta ei voi ohjata etäkäyttölaitteella. Kun höyrystin on lähtenyt päälle esivalinta-ajan jälkeen, höyrystin voidaan sammuttaa etäkäyttölaitteella

Kuivatus: Kun höyrystin sammutetaan etäkäyttölaitteella ja kuivatus on asetettu päälle, kuivatus käynnistyy eikä sitä voi sammuttaa etäkäyttölaitteella.

Virransäästötila: Ohjauskeskus siirtyy 30 minuutin jälkeen virransäästötilaan, jos mitään painiketta ei paineta. Vain höyrytimen päälle/pois merkkivalo ja tilaviesti **“rc on”** (mikäli etäkäyttö on mahdollista) palavat.

FOTA (Firmware Over the Air): Xenio WiFi ohjauspaneelissa on toiminto, joka lataa automaattisesti uusimman laiteohjelmiston ohjauspaneeliin.

MyHarvia mobiilisovellus

MyHarvia on mobiilisovellus, jonka avulla voit ohjata Xenio WiFi -ohjauspaneelin toimintoja etänä. MyHarvia mobiilisovelluksella voit:

- käynnistää ja sammuttaa höyrytimen
- Käynnistää ja sammuttaa lisälaitteita (valot, tuuletus)
- Asettaa ja seurata saunan lämpötilaa
- Asettaa ja seurata saunan kosteutta (combi-mallit)
- Nähdä höyrytimen tilatiedot
- Asettaa ajastettuja käynnistyskiä

MyHarvia sovellukseen liitettävien laitteiden määrää ei ole rajoitettu, joten voit ohjata useaa Xenio WiFi ohjauspaneeliin liitettyä saunaa ja/tai höyryhuonetta esimerkiksi kotonasi ja mökilläsi.

Sovelluksen päänäkymä:

1. Laittevalikko
2. Laitteen asetukset
3. Ajastettu käynnistys
4. Viikkokello
5. Saunan lämpötilan säätö
6. Saunan lämpötila
7. Asetettu tavoitelämpötila
8. Höyrystin päälle / pois
9. Ilmankosteuden säätö
10. Toimintojen valitseminen päälle / pois
11. Laitteet
12. Käyttäjäprofiili ja asetukset
13. Laitteen tilatieto / virheilmoitukset

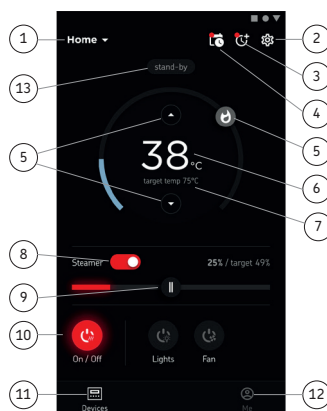
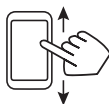

Huom! Käytettävissä olevat painikkeet riippuvat ohjattavassa laitteessa olevista ominaisuuksista.

MyHarvia sovelluksen asennus:

1. Lataa MyHarvia sovellus sovelluskaupasta (Google Play / App Store)
2. Rekisteröidy MyHarvia-tilille sovelluksessa.
3. Kirjaudu sisään MyHarvia-tilillesi sovelluksessa.

Huom! MyHarvia sovellus ei ole ladattavissa kaikissa maissa paikallisten rajoitusten takia.

MyHarvia ja Xenio WiFi -laiteparin muodostaminen

Ensimmäisen laitteen asennus tapahtuu heti kirjautumisen jälkeen. Seuraa MyHarvia sovelluksen ohjeita. Voit myöhemmin muodostaa uusia laitepareja toiminnolla **“+Lisää uusi”** ja seuraamalla sovelluksen ohjeita.

Höyrykehittimen ylläpito



Huollon merkkivalo alkaa vilkkua, kun edellisestä huollosta on kulunut 200 tuntia. Voit säätää aikaa SET6-valikossa.



Irrota aina sähköt ja sulje veden tuloventtiilit huoltotoimien ajaksi!

Käyttäjä voi tehdä seuraavat ylläpitotoimenpiteet:

- veden tasoanturin puhdistus
- kalkinpoisto



Muut huoltotoimet saa suorittaa vain ammattitaitoinen huoltomies.

Taloyhtiö-, laitos- tai muussa vastaavassa käytössä oleva höyrykehitin tulee huoltaa perusteellisesti vähintään kahdesti vuodessa (vesisäiliön, vastusten ja tasoanturin tarkistus ja puhdistus).

Veden laatuvaatimukset

Veden ominaisuus	Vaikutukset	Suositus
Humuspitoisuus	Väri, maku, saostumat	<12 mg/l
Rautapitoisuus	Väri, haju, maku, saostumat	<0,2 mg/l
Mangaanipitoisuus (Mn)	Väri, haju, maku, saostumat	<0,10 mg/l
Kovuus: tärkeimmät aineet kalkki eli kalsium (Ca) ja magnesium (Mg)	Saostumat	Ca: <100 mg/
Kloridipitoinen vesi	Korroosio	Cl: <100 mg/l
Klooripitoinen vesi	Terveysriski	Käyttö kielletty
Merivesi	Nopea korroosio	Käyttö kielletty
Arseni- ja radonpitoisuudet	Terveysriski	Käyttö kielletty

Veden tasoanturin puhdistus

Poista kalkkikertymät pyyhkimällä tai tarvittaessa hiomalla hienolla hiekkapaperilla. Irrota höyrysuutin kiertämällä vastapäivään. Irroita lasin ruuvien suojatulpat ja irrota ruuvit. Poista lasi varovasti. Avaa tasoanturin mutteri ja puhdista tasoanturi.

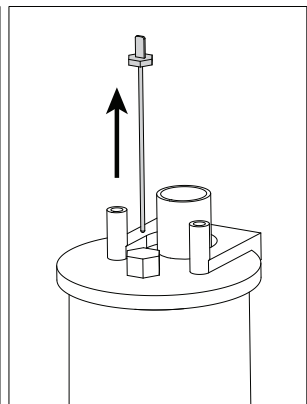
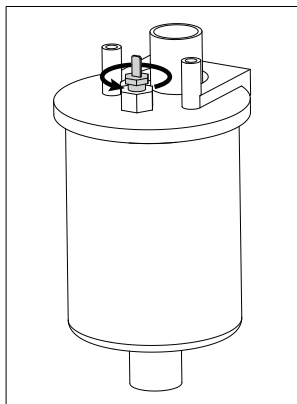
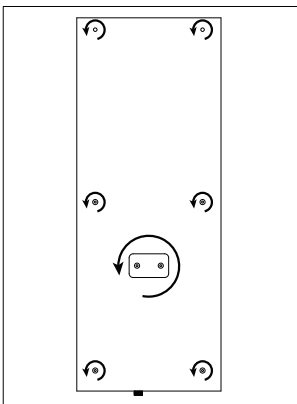

Kalkinpoisto

Vesijohtovesi sisältää epäpuhtauksia, mm. kalkkia, jotka ajan mittaan tukkivat höyrykehittimen sisäosia. Vedessä olevan kalkin määrä (veden kovuus) ja siten myös kalkinpoiston tarve vaihtelee alueittain. Jos vesijohtovesi on kovaa, on syytä asentaa vedensuodatin höyrygeneraattorin tuloveden puolelle. Höyrypylvään vedensuodatin HWF01S myydään erikseen. *Katso » Veden laatuvaatimukset.*

Kalkinpoisto sitruunahappoliuoksella

Sitruunahappoliuoksen tuottama höyry on vaaraton. Sitruunahappoliuoksen lisäksi kalkinpoistoon voidaan käyttää myös muita aineita. Noudata aina pakkauksessa annettuja ohjeita.

1. Sekoita 50–80 g sitruunahappoa yhteen litraan vettä.
2. Käynnistä höyrykehitin ja anna sen olla päällä 10 minuuttia.
3. Irrota höyrygeneraattori sähköistä
4. Irrota höyrypylvään suutin ja teknisen tilan lasi (ks. *Veden tasoanturin puhdistus*)
5. Irrota huoltoletkun päässä oleva tulppa, ja kaada sitruunahappoliuos vesisäiliöön. Huom. Vesisäiliön koko on noin 0,6 litraa. Kiinnitä huoltoletkun tulppa tukevasti takaisin, sekä kiinnitä teknisen tilan lasi + suutin takaisin paikoilleen.
6. Kytke höyrygeneraattori takaisin sähköihin. Jos muisti sähkökatkon varalta on päällä, laite käynnistyy ilman erillistä käynnistystä.
7. Käynnistä höyrykehitin ja anna sen olla päällä 10 minuuttia.
8. Sammuta höyrykehitin ja anna sen olla sammuksissa 30 minuuttia.

FI

Höyrystinpuhdistus

Höyrystin voidaan puhdistaa miedolla saippuoliuoksella.



Häiriötilanne

Häiriötilanteen sattuessa ohjauspaneeli näyttää laitteen numeron ja virheilmoituksen, joka auttaa häiriötilanteen syy selvittämisessä.



Käyttäjä voi itse tarkistaa vain tähdellä (*) merkityt kohdat. Muut toimenpiteet saa suorittaa vain ammattitaitoinen huoltomies.

E1	Lämpöanturin mittauspiiri poikki. Tarkista johdotus sekä liitokset liittimiltä anturille.
E2	Lämpöanturin mittauspiiri oikosulussa. Tarkista johdotus sekä liitokset liittimiltä anturille.
E3	Ylikuumenemissuojan mittauspiiri poikki. Paina ylikuumenemissuojan palautuspainikkeesta. Tarkista johdotus sekä liitokset liittimiltä ylikuumenemissuojan anturille.
E5	Vesimäärä alhainen. Tarkista onko mittakupissa vettä. Tarkista vedensyöttö*, magneettiventtiili, tyhjennysventtiili ja pinta-anturi.
E7	Vettä säiliössä vielä huuhtelun tyhjennyksen jälkeen. Tarkista onko mittakupissa vettä. Tarkista tyhjennysventtiili ja pinta-anturi.
E9	Yhteyskatko ohjauspaneelin ja höyrykehittimen välillä. Tarkista kaapelit ja liittimet.
E10	Vesisäiliö tyhjä huuhtelun jälkeen. Tarkista onko mittakupissa vettä. Tarkista vedensyöttö*, magneettiventtiili, tyhjennysventtiili ja pinta-anturi.
E11	Vesisäiliö täynnä täyden alussa (aloitus-, lopetus- ja huuhtelusyklissä). Tarkista tyhjennysventtiili ja pinta-anturi.
E13	Liian monta täyttöä viiden minuutin aikana. Tarkista vedensyöttö*, virtausnopeus*, magneettiventtiili, tyhjennysventtiili ja pinta-anturi.
E14	Riittävää vesimäärää ei ole saavutettu 10 minuutin sisällä laitteen käynnistyksestä. Puhdista mittakuppi ja tarkista johdot.

E15	Riittävä vesimäärä ei saavuteta höyrystäessä. Tarkista vedensyöttö* ja tyhjennysventtiili.
	Valo ei pala: WiFi yhteys on pois päältä asetusvalikosta S-CO
	Valo palaa koko ajan: WiFi yhteys on päällä. Yhteydet reitittimeen ja MyHarvia pilveen ovat kunnossa
	Valo vilkkuu kolme kertaa peräkkäin: WiFi yhteys on päällä, mutta yhteys MyHarvia pilveen ei onnistu. Tarkista Internet yhteytesi*. Kokeile korjata käynnistämällä reititin uudelleen*.
	Valo vilkkuu 5 sekunnin välein: WiFi yhteys on päällä, mutta ohjauspaneelin WiFi yhteys ei muodostu reitittimen kanssa. Kokeile korjata yhteys sammuttamalla ja käynnistämällä WiFi-yhteys ohjauspaneelin asetusvalikosta S-CO.*
	Huollon merkkivalo alkaa vilkkua kun edellisestä huollosta on kulunut 200 tuntia. Tee huolto ja nollaa laskuri huollon jälkeen.
Useita virheitä: Virheviestit juoksevat näytössä.	
Vesisäiliö tuoksuu hajusteelle: Tarkista, ettei tuoksu pääse valumaan vesisäiliöön höyryputkea pitkin.	
Ohjauspaneelin toimimattomuus: » <i>Tehdasasetusten palauttaminen</i>	

FI

Ylikuumenemissuojan palauttaminen



Ennen painikkeen painamista on selvitettävä laukeamisen syy. Ylikuumenemissuojan saa palauttaa vain ammattitaitoinen huoltomies.

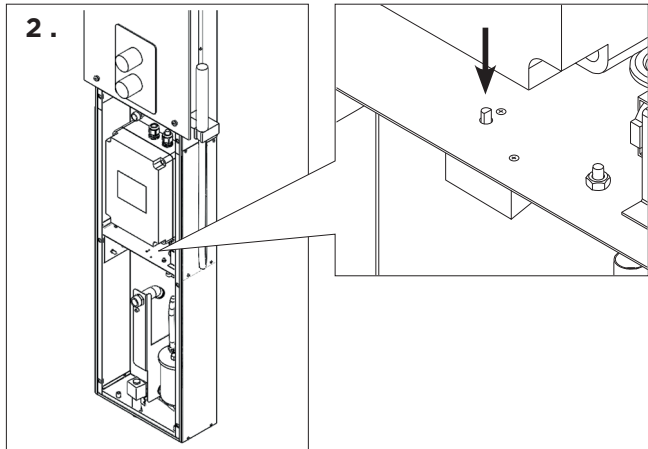
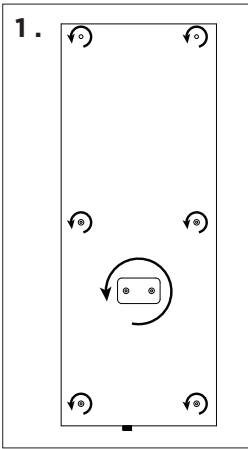











Bruksanvisning

Innan enheten startas, kontrollera att det inte finns några föremål i ångrummet som inte hör hemma där. Kontrollera att ångan har fritt flöde ut ur munstycket. Öppna stoppventilen för matarvattenröret.

Ånggeneratoren har utrustats med en separat styrpanel. Anläggningen är i standby-läge när knapparna lyser på styrpanelen.

Kontrollpanelens indikatorlampor och knappar

				
WiFi-anslutning	Temperatur	Underhåll	På-tid	Knappås
	MENU		* Tryck och håll intryckt för att ändra värdet snabbare.	
Värde- minskning*	Tillstånds- ändring	Värde- ökning*		
				
Ånggenerator I/O	Belysning I/O	Fläkt I/O		

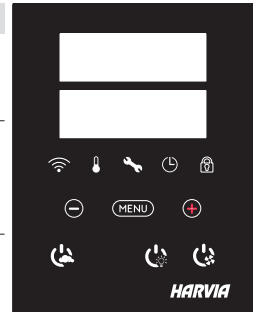

Ånggenerator på



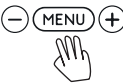

	Tryck på ånggeneratorns PÅ/AV-knapp.
<div style="border: 1px solid black; padding: 2px; margin-bottom: 2px;">40 C</div> <div style="border: 1px solid black; padding: 2px; margin-bottom: 2px;">22 C</div> <div style="border: 1px solid black; padding: 2px;">1:00</div>	Den inställda temperaturen visas först, varefter displayen växlar till aktuell ångrumstemperatur. Ånggeneratoren börjar fylla vattenbehållaren och värms upp. Ånggenereringen pausar när ånggeneratoren tar vatten i vattenbehållaren och när temperaturen i ångrummet stiger till önskat värde.
Inställningar	
MENU	Tryck på MENY-knappen för att öppna inställningsmenyn.
40 C	Temperatur. Justeringsintervallet är 30-55°C Justera önskad temperatur med knapparna - och +.
MENU	Tryck på MENY-knappen.
6:00	Återstående inkopplingstid. Minsta värde är 1 timme. Det maximala värdet kan ställas in från ytterligare inställningar (1-12 timmar).
--	Förinställd tidsinställning (tidsinställd påslagning). Tryck på knappen + tills du överskrider den maximala inkopplingstiden. Välj önskad tid med knapparna - och + buttons. Tiden ändras i steg om 1 timme.
MENU	Tryck på MENY-knappen för att avsluta.

Ånggenerator av

	Ånggeneratoren stängs av och växlar till standby-läge när I/O-knappen trycks in, inkopplingstiden har gått ut eller ett fel uppstår. Enheten är utrustad med en automatisk avloppsventil. Enheten tömmer vattentanken 30 minuter efter att den har stängts av. Dra inte ur nätsladden under denna tid.
---	---

Ytterligare inställningar	
	Öppna inställningsmenyn genom att samtidigt trycka på styrpanel-sk-napparna -, MENU och +. Tryck i 5 sekunder. Notera! Knapparna lyser inte i stand by läge.
<div style="border: 1px solid black; padding: 2px; display: inline-block;">S-01</div> <div style="border: 1px solid black; padding: 2px; display: inline-block;">1:00</div>	Maximal på-tid. Den maximala på-tiden kan ändras med knapparna - och +. Intervallet är 1–12 timmar (Fabriksinställning 1 timmar).
<div style="border: 1px solid black; border-radius: 10px; padding: 2px; display: inline-block;">MENU</div>	Tryck på MENU-knappen.
<div style="border: 1px solid black; padding: 2px; display: inline-block;">S-02</div> <div style="border: 1px solid black; padding: 2px; display: inline-block;">OFF</div>	Minne för strömavbrott. Alternativ efter ett strömavbrott är: <ul style="list-style-type: none"> • ON1: Enheten startar om. Timern fortsätter där den var innan strömavbrottet. • ON2: Enheten startar om. Timern återställs. • OFF: Enheten startar inte om efter ett strömavbrott. Obs! Säkerhetsföreskrifter för strömavbrottsminne varierar beroende på region.
<div style="border: 1px solid black; border-radius: 10px; padding: 2px; display: inline-block;">MENU</div>	Tryck på MENU-knappen.
<div style="border: 1px solid black; padding: 2px; display: inline-block;">S-05</div> <div style="border: 1px solid black; padding: 2px; display: inline-block;">200</div>	Totala drifttimmar. Displayen visar hur många timmar enheten har varit i drift.
<div style="border: 1px solid black; border-radius: 10px; padding: 2px; display: inline-block;">MENU</div>	Tryck på MENU-knappen.
<div style="border: 1px solid black; padding: 2px; display: inline-block;">S-06</div> <div style="border: 1px solid black; padding: 2px; display: inline-block;">200</div>	Servicecykel. Displayen visar hur många timmar det är sedan servicen gjordes. Återställ räknaren efter service genom att trycka på knappen - i 5 sekunder. Servicetiden kan ändras genom att trycka samtidigt på knapparna - och +.
<div style="border: 1px solid black; border-radius: 10px; padding: 2px; display: inline-block;">MENU</div>	Tryck på MENU-knappen.
<div style="border: 1px solid black; padding: 2px; display: inline-block;">S-07</div>	Manuell vattenkontroll Du kan fylla på och tömma vatten med knapparna + och - t.ex. vid rengöring av vattenbehållaren, felsökning eller i drift.
<div style="border: 1px solid black; border-radius: 10px; padding: 2px; display: inline-block;">MENU</div>	Tryck på MENU-knappen.
<div style="border: 1px solid black; padding: 2px; display: inline-block;">S-09</div>	Temperaturenhet Ändra inställningar med knapparna - and + buttons. CELS (Celsius) FAHr (Fahrenheit)
<div style="border: 1px solid black; border-radius: 10px; padding: 2px; display: inline-block;">MENU</div>	Tryck på MENU-knappen.
<div style="border: 1px solid black; padding: 2px; display: inline-block;">S-10</div>	Avfuktning När avfuktningläget är på, börjar avfuktningintervallet när ånggeneratoren stängs av. Längden på avfuktningperioden är 1 timme. OFF > Avfuktning AV ON > Avfuktning PÅ
<div style="border: 1px solid black; border-radius: 10px; padding: 2px; display: inline-block;">MENU</div>	Tryck på MENU-knappen.
<div style="border: 1px solid black; padding: 2px; display: inline-block;">S-11</div>	Displayens ljusstyrka Använd knapparna - och + för att justera displayens ljusstyrka.
<div style="border: 1px solid black; border-radius: 10px; padding: 2px; display: inline-block;">MENU</div>	Tryck på MENU-knappen.

<div style="border: 1px solid black; padding: 2px; display: inline-block;">S-CO</div>	<p>WiFi-anslutning</p> <p>Anslut kontrollpanelen till WiFi-nätverket med appen MyHarvia. Ändra inställningar med knapparna - och +. Se appen MyHarvia för mer detaljerad information.</p> <p>OFF > WiFi-anslutningen är avstängd (WiFi-indikatorlampan på kontrollpanelen är släckt). On > WiFi-anslutningen är påslagen (WiFi-indikatorlampan på kontrollpanelen lyser). COon > Anslutningsläget är aktivt.</p>
<div style="border: 1px solid black; border-radius: 50%; padding: 2px; display: inline-block;">MENU</div>	<p>Tryck på MENU. Styrenheten växlar till standby-läge.</p>

Belysning	
	<p>Belysning av bastu/ångrum kan kopplas in så att den kan styras från kontrollpanelen. (max. 100W/230 V ~). Slå på / stäng av belysningen genom att trycka på kontrollpanelens knapp.</p>
Ventilation	
	<p>Om det finns en fläkt installerad i bastun/ångrummet kan den slås på och av från kontrollpanelen (max. 100W/230 V ~). Slå på / stäng av fläkten genom att trycka på kontrollpanelens knapp.</p>
Styrpanelens knapplås	
	<p>Tryck och håll inne ånggenerator- och ljusknapparna i tre sekunder. Knapplås kan endast aktiveras i standbyläge. Knapplås förhindrar även fjärrstart.</p>
Fabriksåterställning	
 <p>5s</p>	<p>När styrpanelen är i standbyläge, tryck och håll inne ånggenerator-, belysnings- och fläktknapparna i 5 sekunder.</p>
<div style="border: 1px solid black; padding: 2px; display: inline-block; margin-bottom: 2px;">rST</div> <div style="border: 1px solid black; padding: 2px; display: inline-block; margin-bottom: 2px;">OFF</div> <div style="text-align: center;">▼</div> <div style="border: 1px solid black; padding: 2px; display: inline-block; margin-bottom: 2px;">ON</div>	<p>Statusmeddelande rSt OFF visas. Tryck på + för att ändra återställningsstatus till ON Tryck på MENU för att utföra fabriksåterställning</p>
<div style="border: 1px solid black; border-radius: 50%; padding: 2px; display: inline-block;">MENU</div>	

SV

Doftkanal (ovanpå ångmunstycket)

Lägg till doft till doftkanalen så kommer den att mata in doften i ångan som produceras av förångaren. Använd endast dofter avsedda för förångare. Följ instruktionerna på förpackningen.

Fjärranvändning

Ånggeneratorm kan fjärrstyras med appen MyHarvia när anslutningen har upprättats. Fjärrkontroll är möjlig när "rc on" visas på styrpanelen.

Förinställd tidsinställning (tidsinställd påslagning): Om enheten är inställd att starta med den förinställda tidsfunktionen kan den inte fjärrstyras. När enheten är påslagen kan den stängas av med fjärrkontrollen.

Avfuktning: när värmaren stängs av på distans och avfuktning är aktiverad, startar avfuktningen och kan inte fjärravbrytas.

Strömsparkläge: Om inga knappar trycks in inom 30 minuter, aktiveras energisparläget. Endast lampan för ånggeneratorns knapp lyser (statusmeddelandet "rc on" visas, om fjärranvändningsläget är aktivt).

FOTA (Firmware Over the Air): Kontrollpanelen Xenio WiFi är utrustad med en funktion som automatiskt laddar ned den senaste versionen av enhetens firmware till kontrollpanelen.

Mobilappen MyHarvia

MyHarvia är en mobilapp som låter dig fjärrstyra funktionerna på Xenio Wifi-styrpanel. Med mobilappen MyHarvia kan du:

- Slå på och av enheten.
- Slå på och av tillbehör (belysning, ventilation).
- Ställa in och övervaka temperaturen.
- Ställa in och övervaka luftfuktigheten.
- Se statusinformationen.
- Ställa in en schemalagd start.

SV

Det finns ingen övre gräns för hur många enheter som anslutas till appen MyHarvia. Med mobilappen kan du fjärrstyra flera basturum via kontrollpanelen Xenio WiFi, t.ex. en bastu därhemma och en i sommarstugan.

Huvudvyn i MyHarvia:

1. Enhetsmeny
2. Enhetsinställningar
3. Tidsinställning start
4. Veckoklocka
5. Justering av bastutemperatur
6. Aktuell bastutemperatur
7. Önskad temperatur
8. Ånggenerator PÅ / AV
9. Justering av ånggeneratorm
10. Funktioner PÅ/AV
11. Enheter
12. Användarprofil och inställningar
13. Status/felmeddelanden

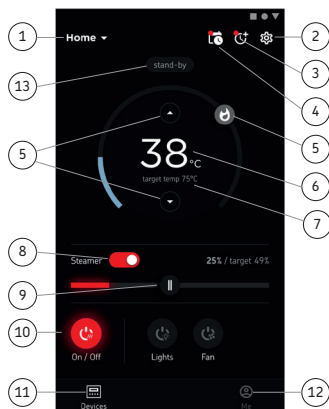
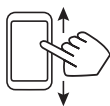

OBS! Vilka knappar som finns tillgängliga beror på vilka funktioner som finns på den enhet som ska bli styrd.

Installera appen MyHarvia:

1. Ladda ned mobilappen MyHarvia från appbutiken (Google Play Butik/App Store)
2. Skapa och registrera ett MyHarvia-konto.
3. Logga in på ditt MyHarvia-konto.

OBS! På grund av lokala bestämmelser går det inte att ladda ned MyHarvia i alla länder.

Ansluta MyHarvia till kontrollpanelen Xenio WiFi

Den första enheten installeras direkt efter att du har loggat in på ditt konto. Följ anvisningarna i mobilappen. Därefter kan du parkoppla nya enheter genom att välja "+ Add new" i menyn Home. Följ anvisningarna i mobilappen.

Underhåll av ånggenerator



Serviceindikatorlampan börjar blinka när 200 timmar har gått från föregående service. Du kan justera tiden i SET6-meny.



Före underhåll, koppla ur enheten och stäng vattenavstängningsventilerna.

Användaren får vidta följande underhållsåtgärder:

- Rengöring av sensorn för vattennivå
- Avkalkning



All annan service får endast utföras av en auktoriserad tekniker.

Ånggeneratorer som används i husbolag, på institutioner eller motsvarande ska genomgå grundligt underhåll minst två gånger om året (kontroll och rengöring av vattenbehållaren, värmeelementen och nivåsensorn).

Krav på vattenkvaliteten

Vattenegenskap	Effekt	Rekommendation
Humuskoncentration	Färg, smak, utfällningar	<12 mg/l
Järnkonzentration	Färg, lukt, smak, utfällningar	<0,2 mg/l
Mangan (Mn)	Färg, lukt, smak, utfällningar	<0,10 mg/l
Hårdhet: de viktigaste ämnena är magnesium (Mg) och kalk, dvs. kalcium (Ca)	Utfällningar	Ca: <100 mg/l Mg: <100 mg/l
Kloridnehållande vatten	Korrosion	Cl: <100 mg/l
Klorerat vatten	Hälsorisk	Förbjudet att använda
Havsvatten	Snabb korrosion	Förbjudet att använda
Arsenik- och radonkoncentration	Hälsorisk	Förbjudet att använda

Rengöring av vattennivåsensorn

Ta bort eventuella kalkavlagringar genom att torka av eller vid behov slipa med fint sandpapper. Ta bort ångmunstycket genom att vrida det moturs. Ta först bort skyddskåporna på glasets monteringskruvar och ta sedan bort skruvarna. Ta bort glaset försiktigt. Lossa muttern på vattennivåsensorn och rengör sensorn.

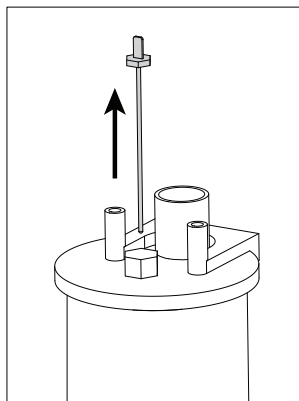
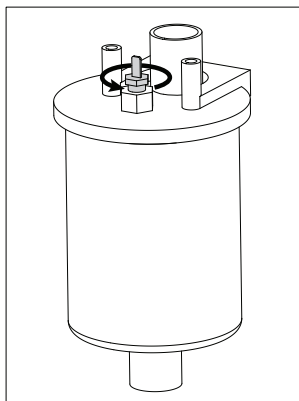
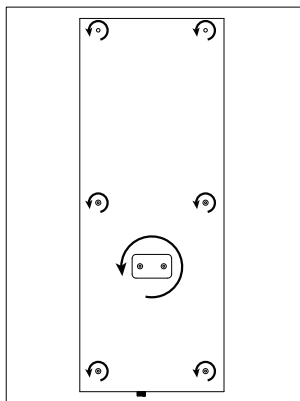

Avkalkning

Kranvatten kan innehålla föroreningar, såsom kalk, som kan ansamlas i ånggeneratorns inre och med tiden bilda stopp. Mängden kalk i vattnet (hårdhet), och följaktligen behovet av avkalkning, varierar från region till region. Om kranvattnet är hårt, är det lämpligt att installera ett vattenfilter på inloppssidan av ånggeneratorn. Vattenfiltret HWF01S för ångduschpanelen säljs separat. Se »Vattenkvalitetskrav.

Avkalkning med en citronsyralösning

Ångan som produceras av citronsyralösningen är ofarlig. Förutom citronsyralösning kan även andra ämnen användas för avkalkning. Följ alltid instruktionerna på förpackningen:

1. Blanda 50–80 g citronsyra med en liter vatten.
2. Slå på ånggeneratorn och låt den gå i 10 minuter.
3. Koppla ur ånggeneratorn
4. Ta bort munstycket på ångduschpanelen och glaset för det tekniska utrymmet (se Rengöra vattennivåsensorn)
5. Ta bort pluggen i slutet av serviceslangen och håll citronsyralösningen i vattentanken. Obs! Vattentankens kapacitet är cirka 0,6 liter. Sätt tillbaka pluggen på serviceslangen och byt ut munstycket och glaset för det tekniska utrymmet.
6. Anslut ånggeneratorn igen. Om minnet för strömavbrott är på startar enheten automatiskt.
7. Slå på ånggeneratorn och låt den gå i 10 minuter.
8. Slå av ånggeneratorn och vänta i 30 minuter.

Rengöring av ångmunstyckena

Ångmunstyckena kan rengöras med en mild tvållösning.



Felsökning

Vid störning visar styrpanelen anordningens nummer och en felanmälan som hjälper dig att reda ut orsaken till störningen.



Endast de punkter som har markerats med en asterisk (*) kan kontrolleras av användaren. Allt annat underhåll måste lämnas till professionell underhållspersonal.

E1	Avbrott i temperatursensorns mätkrets. Kontrollera ledningarna och anslutningarna till sensorn.
E2	Kortslutning i temperatursensorns mätkrets. Kontrollera ledningarna och anslutningarna till sensorn.
E3	Avbrott i överhettningsskyddets mätkrets. Tryck på överhettningsskyddets återställningsknapp. Kontrollera ledningarna och anslutningarna mellan kopplingsstyckena 2 och överhettningsskyddets sensor.
E5	Vattennivån låg. Kontrollera om det finns vatten i mätkoppen. Kontrollera vatteninloppet*, magnetventilen, avtappningsventilen och ytsensorn.
E7	Vatten i behållaren efter att behållaren har tömts i samband med sköljning. Kontrollera om det finns vatten i mätkoppen. Kontrollera avtappningsventilen och ytsensorn.
E9	Anslutningsfel mellan styrpanelen och ånggeneratorn. Kontrollera kabeln och anslutningarna.
E10	Vattenbehållaren tom efter sköljning. Kontrollera om det finns vatten i mätkoppen. Kontrollera vatteninloppet*, magnetventilen, avtappningsventilen och ytsensorn.
E11	Vattenbehållaren full när påfyllningen påbörjas (start, stopp, sköljcykel). Kontrollera avtappningsventilen och ytsensorn.
E13	För många påfyllningar inom fem minuter. Kontrollera vatteninloppet*, flödes hastigheten*, magnetventilen, avtappningsventilen och ytsensorn.
E14	Den tillräckligt höga vattennivån har inte nåtts inom 10 minuter efter att enheten har startats. Rengör mätkoppen och kontrollera ledningarna.
E15	En tillräckligt hög vattennivå nås inte när enheten genererar ånga. Kontrollera vatteninmatningen* och avtappningsventilen.

	WiFi-indikatorlampan är av: WiFi -funktionen är avstängd i S-CO-inställningsmenyn.
	WiFi-indikatorlampan är på: WiFi -funktionen är på. Anslutningar till routern och MyHarvia -molnet fungerar.
	WiFi-indikatorlampan blinkar 3 gånger i rad: WiFi-funktionen är aktiverad, men den har tappat kontakten med MyHarvia -molnet. Kontrollera din internetanslutning. Prova att starta om routern.
	WiFi-indikatorlampan blinkar var 5: e sekund: WiFi -funktionen är aktiverad, men kontrollpanelen har tappat kontakten till routern. Prova att stänga av och slå på WiFi-anslutningen i kontrollpanelens inställningsmeny S-CO.
	Serviceindikatorlampan börjar blinka när 200 timmar har gått från föregående service. Utför underhåll. Nollställ räknaren efter underhållet.
Flera fel: Felanmälningar syns på displayen.	
Vatten-behållaren doftar av doftmedel: Kontrollera att doftvätskan inte kan rinna till vattenbehållaren genom ångröret.	
Kontrollpanelen fungerar inte som avsett: » <i>Fabriksåterställning</i>	

SV

Återställning av överhettningsskyddet



Anledningen till att skyddet har utlöst måste fastställas innan knappen trycks in.

Överhettningsskyddet ska bara återställas av en professionell person som sköter underhållet.

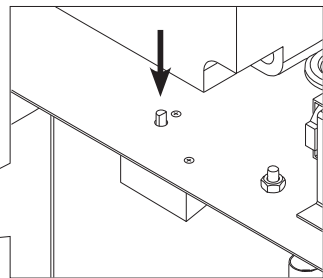
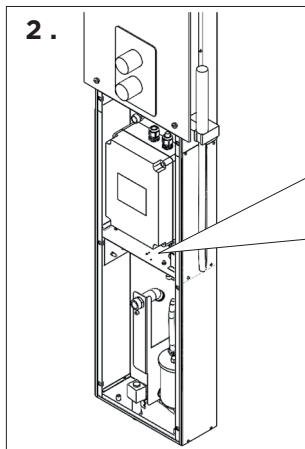
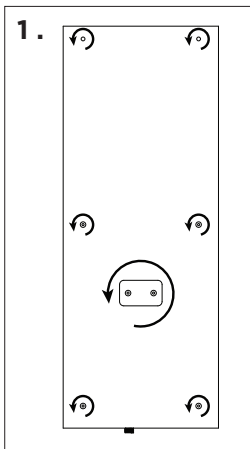

Using the Steam Shower Column

Before starting the device, make sure that there are no objects in the steam room that do not belong there. Make sure that the steam vents freely from the nozzle. Open the water supply pipe valve.

The steam generator is equipped with a separate control panel. The device is in standby mode when the buttons on the control panel are lit. If the buttons do not light up, check that the main switch is turned on.

Control panel Indicator Lights and Buttons

				
WiFi connection	Temperature	Service	On-time	Key lock

			* Press and hold to make the value change faster.
Value decrease*	Mode change*	Value increase*	

		
Steam generator I/O	Lighting I/O	Fan I/O

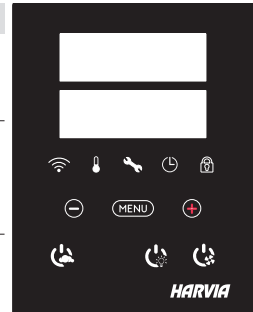

Steam generator on



Press the steam generator ON/OFF button.

40 C

22 C

1:00

The set temperature is displayed first, after which the display switches to current steam room temperature. The steam generator starts filling the water reservoir and warms up.

The steam generation pauses when the steam generator takes water in the water reservoir and when the temperature in the steam room rises to the desired value.

Settings

MENU

Press the MENU button to open the settings menu.

40 C

Temperature. The adjustment range is 30-55°C. Adjust the desired temperature with the - and + buttons.

MENU

Press the MENU button.

6:00

Remaining on-time. The minimum value is 1 h. The maximum value can be set from additional settings (1-12:00 h).

--

Preset time setting (timed switch-on). Press the + button until you overstep the maximum on-time. Select the desired time using the - and + buttons. The time changes in 1h steps.

MENU

Press the MENU button to exit.



Steam generator off











The steam generator turns off and switches to standby mode when the I/O button is pressed, the on time has elapsed or an error occurs.

The device is equipped with an automatic drain valve. The appliance empties the water tank 30 minutes after it has been switched off. Do not unplug the power cord during this time.

Additional settings	
	Open the settings menu by simultaneously pressing the -, MENU and + buttons. Press for 5 seconds. Note! Buttons are not lit when the control unit is in standby mode.
<div style="border: 1px solid black; padding: 2px; display: inline-block;">S-01</div> <div style="border: 1px solid black; padding: 2px; display: inline-block;">1:00</div>	Maximum on-time. The maximum on-time can be changed with the buttons - and +. The range is 1–12 hours (factory setting 1h).
<div style="border: 1px solid black; border-radius: 50%; padding: 2px; display: inline-block;">MENU</div>	Press the MENU button
<div style="border: 1px solid black; padding: 2px; display: inline-block;">S-02</div> <div style="border: 1px solid black; padding: 2px; display: inline-block;">OFF</div>	Memory for power failures. Options after a power failure are: <ul style="list-style-type: none"> • ON1: The device restarts. Timer continues from where it was before power failure. • ON2: The device restarts. Timer resets. • OFF: The unit does not restart after a power failure. Note! Safety regulations for power failure memory vary by region.
<div style="border: 1px solid black; border-radius: 50%; padding: 2px; display: inline-block;">MENU</div>	Press the MENU button
<div style="border: 1px solid black; padding: 2px; display: inline-block;">S-05</div> <div style="border: 1px solid black; padding: 2px; display: inline-block;">200</div>	Total operating hours. The display shows how many hours the device has been operating.
<div style="border: 1px solid black; border-radius: 50%; padding: 2px; display: inline-block;">MENU</div>	Press the MENU button
<div style="border: 1px solid black; padding: 2px; display: inline-block;">S-06</div> <div style="border: 1px solid black; padding: 2px; display: inline-block;">200</div>	Service cycle The display shows how many hours ago the service has been done. Reset counter after service by pressing button - for 5 seconds. Service time can be changed by pressing - and + at the same time.
<div style="border: 1px solid black; border-radius: 50%; padding: 2px; display: inline-block;">MENU</div>	Press the MENU button
<div style="border: 1px solid black; padding: 2px; display: inline-block;">S-07</div>	Manual water control You can add and discharge water with the - and + buttons e.g. when cleaning water reservoir, troubleshooting or in service.
<div style="border: 1px solid black; border-radius: 50%; padding: 2px; display: inline-block;">MENU</div>	Press the MENU button
<div style="border: 1px solid black; padding: 2px; display: inline-block;">S-09</div>	Temperature unit Change the setting with the - and + buttons. CELS (Celsius) FAHr (Fahrenheit)
<div style="border: 1px solid black; border-radius: 50%; padding: 2px; display: inline-block;">MENU</div>	Press the MENU button
<div style="border: 1px solid black; padding: 2px; display: inline-block;">S-10</div>	Dehumidifying When the dehumidifying mode is on, dehumidifying interval will begin when the steam generator is switched off. Length of the dehumidifying period is 1 h. OFF > Dehumidifying OFF ON > Dehumidifying ON
<div style="border: 1px solid black; border-radius: 50%; padding: 2px; display: inline-block;">MENU</div>	Press the MENU button
<div style="border: 1px solid black; padding: 2px; display: inline-block;">S-11</div>	Display brightness Use the - and + buttons to adjust the display brightness.
<div style="border: 1px solid black; border-radius: 50%; padding: 2px; display: inline-block;">MENU</div>	Press the MENU button

	<p>WiFi connection</p> <p>Connect control panel to WiFi network by using the MyHarvia application. Change the setting with the - and + buttons. See MyHarvia application for more detailed instructions.</p> <p>OFF > The WiFi connection is off (WiFi indicator light on the control panel is off).</p> <p>On > The WiFi connections is on (WiFi indicator light is lit in the control panel).</p> <p>COnn > Connect mode is active.</p>
	<p>Press the MENU button. The control unit switches to standby mode.</p>

Lighting	
	<p>Lighting of the sauna/steam room can be wired so that it can be controlled from the control panel. (max. 100W/230 V ~). Switch the lights on / off by pressing the control panel button.</p>
Ventilation	
	<p>If there is a fan installed in the sauna/steam room, it can be turned on and off from the control panel (max. 100W/230 V ~). Switch the fan on / off by pressing the control panel button.</p>
Control panel key lock	
	<p>Press and hold the steam generator and light buttons for three seconds. Key lock can be activated only in standby mode. Key lock also prevents remote start.</p>
Factory Reset	
 5s	<p>When the control panel is in standby mode, press and hold the steam generator, lights, and fan buttons for 5 seconds.</p>
  	<p>Status message rSt OFF is displayed. Press + to change reset status to ON</p> <p>Press the MENU to perform factory reset</p>
	

Fragrance channel (on top of the steam nozzle)

Add scent to the fragrance channel and it will feed the scent into the steam produced by the evaporator. Use only scents intended for evaporator use. Follow the instructions on the package.

Remote use

Steam generator can be controlled remotely with MyHarvia application once the connection has been established. Remote control is possible when "rc on" is displayed on the control panel.

Pre-set time setting (timed switch-on): If the device is set to start with the pre-set time function, it cannot be controlled remotely. Once the the device is turned on, it can be turned off with the remote control.

Dehumidifying: when the heater is turned off remotely and dehumidifying is enabled, dehumidifying starts and cannot be stopped remotely.

Power saving mode: If no buttons are pressed in 30 minutes, power saving mode is activated. Only the steam generator button light is lit (status message "rc on" is displayed, if remote use mode is active) .

FOTA (Firmware Over the Air): The Xenio WiFi control panel has a feature that automatically downloads the latest firmware to the control panel.

MyHarvia Mobile Application

MyHarvia is a mobile application that allows you to remotely control the functions of Xenio WiFi control panel. With MyHarvia mobile app you can:

- Turn on and off the device.
- Switch accessories on and off (lights, ventilation).
- Set and monitor temperature.
- Set and monitor humidity.
- See the status information.
- Set a scheduled start.

EN

There is no limit to the number of devices you can connect to the MyHarvia application. With the mobile app you can control several saunas and/or steam rooms with Xenio WiFi control panel, for example, one in your home and the other in your summer cottage.

MyHarvia main view:

1. Device menu
2. Device settings
3. Timed start
4. Week clock
5. Adjusting sauna temperature
6. Current sauna temperature
7. Target temperature
8. Steam generator ON / OFF
9. Humidity adjustment
10. Functions ON / OFF
11. Devices
12. User profile and settings
13. Status / Error messages

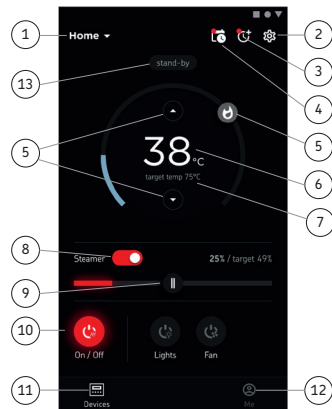
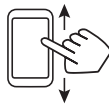

Note! Available buttons depend on the features of the controlled device.

Installing the MyHarvia application:

1. Download MyHarvia mobile app from the app store (Google Play / App Store)
2. Create and register MyHarvia-account.
3. Sign in to your MyHarvia-account.

Note! MyHarvia is not available for download in all countries due to local restrictions.

Connecting MyHarvia and Xenio WiFi control panel

First device is installed right after you sign into your account. Follow the instructions of your mobile application. Later you can pair new devices by selecting the "+ Add new" from the Home menu. Follow the instructions of your mobile application.

Steam generator maintenance

Maintenance indicator light starts blinking when 200 hours has passed from the previous service. You can adjust the time in the SET6 menu.



Before maintenance, unplug the device and close the water shut-off valves!

User can perform the following maintenance operations:

- cleaning the water level sensor
- decalcification



All other maintenance must be left to professional maintenance personnel.

Steam generators in community, institution and such use must be serviced thoroughly at least twice a year (checking and cleaning the reservoir, heating elements and the water level sensor).

Water quality requirements

Water properties	Effect	Recommendation
Humus concentration	Colour, taste, precipitates	<12 mg/l
Iron concentration	Colour, odour, taste, precipitates	<0,2 mg/l
Manganese (Mn) concentration	Colour, odour, taste, precipitates	<0,10 mg/l
Hardness: most important substances are magnesium (Mg) and lime, i.e. calcium (Ca)	Precipitates	Ca: <100 mg/
Chloride-containing water	Corrosion	Cl: <100 mg/l
Chlorinated water	Health risk	Forbidden to use
Seawater	Rapid corrosion	Forbidden to use
Arsenic and radon concentration	Health risk	Forbidden to use

Cleaning the water level sensor

Remove any limescale by wiping or, if necessary, sanding with fine sandpaper. Remove the steam nozzle by turning it counterclockwise. First, remove the protective caps of the mounting screws of the glass and then remove the screws. Remove the glass carefully. Loosen the nut of the water level sensor and clean the sensor.

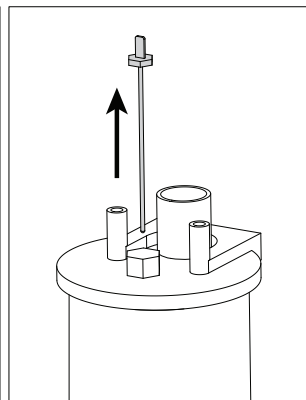
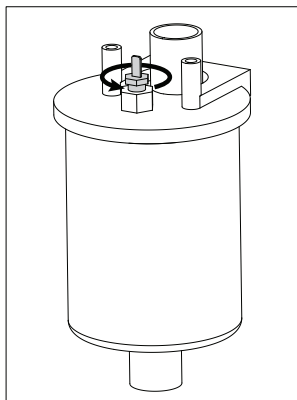
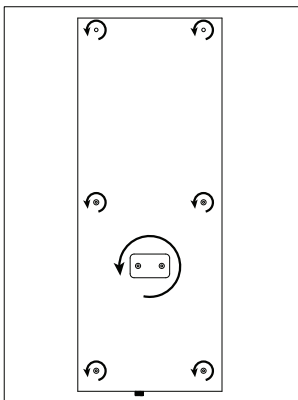

Descaling

Tap water contains impurities, such as lime, which may accumulate inside the steam generator and form clogs over time. The amount of lime in the water (hardness), and consequently the need for descaling, varies from region to region. If the tap water is hard, it is advisable to install a water filter on the inlet side of the steam generator. The water filter HWF01S for the steam shower column is sold separately. See »Water-quality requirements.

Descaling with a citric-acid solution

The vapour produced by the citric-acid solution is harmless. In addition to citric-acid solution, other substances can be used for descaling as well. Always follow the instructions on the package.

1. Mix 50–80 g of citric acid with one litre of water.
2. Turn the steam generator on and let it run for 10 minutes.
3. Unplug the steam generator
4. Remove the nozzle of the steam shower column and the glass for the technical space (see Cleaning the water level sensor)
5. Remove the plug at the end of the service hose and pour the citric-acid solution into the water tank. Note: The capacity of the water tank is about 0.6 litres. Put the plug of the service hose back on and replace the nozzle and the glass for the technical space.
6. Plug the steam generator back in. If the memory for power failures is on, the device will start automatically.
7. Turn the steam generator on and let it run for 10 minutes.
8. Turn the steam generator off and wait for 30 minutes.

EN

Cleaning the steam nozzle

The steam nozzle can be cleaned with a mild soap solution.



Troubleshooting

If an error occurs, the control panel will show a device number and an error message, which helps troubleshooting the cause for the error.



The user can check only the points marked with an asterisk (*). All other maintenance must be done by professional maintenance personnel.

E1	Temperature sensor's measuring circuit broken. Check the wiring and connections from connectors to the sensor.
E2	Temperature sensor's measuring circuit short-circuited. Check the wiring and connections from connectors to the sensor.
E3	Overheat protector's measuring circuit broken. Press the overheat protector's reset button. Check the wiring and connections from connectors to the overheat protector's sensor.
E5	Water level low. Check if there is water in the measurement cup. Check the water inlet*, solenoid valve, discharge valve, and the water level sensor.
E7	There is still water in the reservoir even rinsing and discharging has been done. Check if there is water in the measurement cup. Check discharge valve and the water level sensor.
E9	Connection failure between the control panel and the steam generator. Check the cable and the connectors.
E10	Water reservoir empty after rinsing. Check if there is water in the measurement cup. Check the water inlet*, solenoid valve, discharge valve, and the water level sensor.
E11	Water reservoir full when starting the filling (starting, stopping, rinsing cycle). Check the discharge valve and the water level sensor.
E13	Too many fillings within five minutes. Check the water inlet*, flow rate*, solenoid valve, discharge valve and the water level sensor.

E14	Sufficient water level has not been reached within 10 minutes after the device has been turned on. Clean the measurement cup and check the wiring.
E15	Sufficient water level won't be reached when vaporising. Check the water inlet* and discharge valve.
	WiFi indicator light is off: WiFi connection is off in the S-CO setup menu.
	WiFi indicator light is on: WiFi connection is on. Connections to the router and MyHarvia cloud are working.
	WiFi indicator light flashes 3 times in a row: WiFi connection is on, but connection to MyHarvia cloud fails. Check your internet connection*. Try restarting your router*.
	WiFi indicator light flashes every 5 seconds: The Wi-Fi connection is on, but the wifi connection between the control panel and the router fails. Try fixing the connection by turning off and on the WiFi connection in the control panel S-CO setup menu*.
	Maintenance indicator light starts blinking when 200 hours has passed from the previous service. Perform service. Reset counter after service.
Several errors: Error messages run in the display.	
Water reservoir smells like the fragrance: Check that fragrance doesn't flow to the water reservoir from the steam pipe.	
Control panel disfunction: » <i>Factory Reset</i>	

EN

Resetting the overheat protector



The reason for the going off must be determined before the button is pressed. The overheat protector may be reset only by a professional maintenance person.

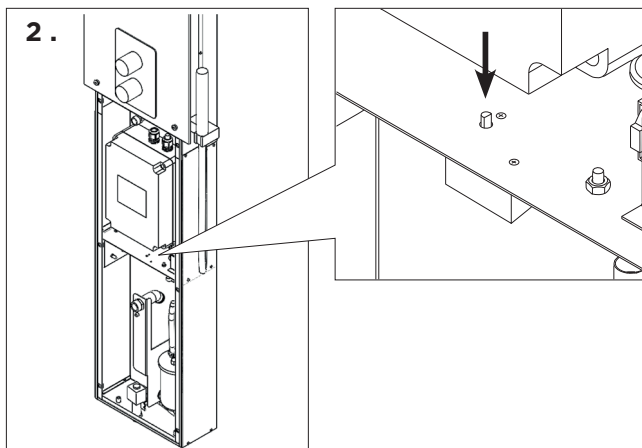
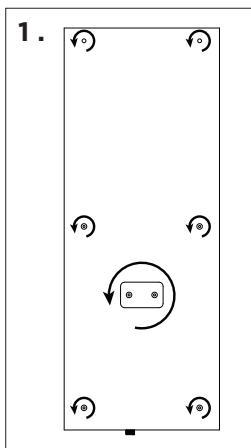











Verwendung des Dampfgenerators

Bevor Sie das Gerät einschalten, stellen Sie sicher, dass sich keine Fremdgegenstände in der Dampfkabine befinden. Vergewissern Sie sich, dass der Dampf frei aus der Düse austreten kann. Öffnen Sie das Sperrventil der Wasserzuleitung.

Der Dampfgenerator ist mit einem separaten Bedienfeld ausgestattet. Wenn die Tasten auf dem Bedienfeld leuchten, befindet sich das Gerät im Standby-Modus. Falls die Tasten nicht leuchten, überprüfen Sie, ob der Hauptschalter für die Stromversorgung eingeschaltet ist.

Kontrollleuchten und Tasten des Bedienfelds

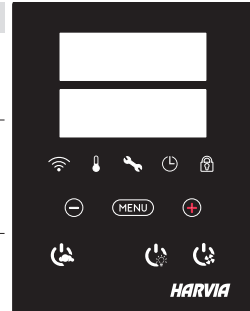

				
WiFi Verbindung	Temperatur	Wartung	Einschaltzeit	Tastensperre
	MENU		* Gedrückt halten, damit die Werte sich schneller ändern	
Wert verringern*	Modus wechseln	Wert erhöhen*		
				
Verdampfer I/O	Beleuchtung I/O	Belüftung I/O		



Dampfgenerator ein

	Drücken Sie die EIN/AUS-Taste des Dampfgenerators.
<div style="border: 1px solid black; padding: 2px; margin-bottom: 2px;">40 C</div> <div style="border: 1px solid black; padding: 2px; margin-bottom: 2px;">22 C</div> <div style="border: 1px solid black; padding: 2px;">1:00</div>	<p>Zuerst wird die eingestellte Temperatur angezeigt, danach wechselt die Anzeige zur aktuellen Dampfkabinentemperatur. Der Dampfgenerator beginnt mit dem Füllen des Wasserbehälters und wärmt sich auf.</p> <p>Die Dampferzeugung wird unterbrochen, wenn der Dampfgenerator Wasser in den Wasserbehälter einfüllt und die Temperatur in der Dampfkabine auf den gewünschten Wert ansteigt.</p>

Einstellungen



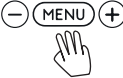

	Drücken Sie die MENU-Taste, um das Einstellungs Menü zu öffnen.
<div style="border: 1px solid black; padding: 2px;">40 C</div>	Temperatur. Der Einstellbereich beträgt 30–55 °C. Stellen Sie die gewünschte Temperatur mit den Tasten + und - ein.
	Drücken Sie die MENU-Taste.
<div style="border: 1px solid black; padding: 2px;">6:00</div>	Verbleibende Einschaltzeit. Der Mindestwert beträgt 1 h. Der Maximalwert kann in den Zusatzeinstellungen eingestellt werden (1–12:00 h).
<div style="border: 1px solid black; padding: 2px;">- -</div>	Voreingestellte Zeiteinstellung (zeitgesteuertes Einschalten). Drücken Sie die Taste +, bis Sie die maximale Einschaltzeit überschritten haben. Wählen Sie die gewünschte Zeit mit den Tasten - und + aus. Die Zeit ändert sich in 1h-Schritten.
	Drücken Sie zum Beenden die MENU-Taste.

Dampfgenerator aus

	Der Dampfgenerator schaltet sich aus und wechselt in den Standby-Modus, wenn die I/O-Taste gedrückt wird, die Einschaltzeit abgelaufen ist oder ein Fehler auftritt.
	Das Gerät ist mit einem automatischen Ablassventil ausgestattet. Das Gerät entleert den Wasserbehälter 30 Minuten nach dem Ausschalten des Geräts. Ziehen Sie während dieser Zeit nicht den Netzstecker.

Zusätzliche Einstellungen	
	Öffnen Sie das Einstellungsmenü, indem Sie gleichzeitig die Taste -, MENU und + drücken. Halten Sie die Tasten 5 Sekunden lang gedrückt. Hinweis! Im Standby Modus leuchten die Tasten nicht.
<div style="border: 1px solid black; padding: 2px; display: inline-block;">S-01</div> <div style="border: 1px solid black; padding: 2px; display: inline-block;">1:00</div>	Maximale Einschaltzeit. Die maximale Einschaltzeit kann mit den Tasten + und - geändert werden. Der Einstellbereich beträgt 1 bis 12 Stunden (Werkseinstellung 1 Stunden).
<div style="border: 1px solid black; border-radius: 50%; padding: 2px; display: inline-block;">MENU</div>	Drücken Sie die MENU-Taste.
<div style="border: 1px solid black; padding: 2px; display: inline-block;">S-02</div> <div style="border: 1px solid black; padding: 2px; display: inline-block;">OFF</div>	Speicher für Stromausfälle. Die Optionen nach einem Stromausfall sind: <ul style="list-style-type: none"> • ON1: Das Gerät startet neu. Der Timer läuft dort weiter, wo er vor dem Stromausfall war. • ON2: Das Gerät startet neu. Der Timer wird zurückgesetzt. • OFF: Das Gerät startet nach einem Stromausfall nicht neu. Hinweis! Die Sicherheitsvorschriften für den Stromausfallspeicher sind je nach Region unterschiedlich.
<div style="border: 1px solid black; border-radius: 50%; padding: 2px; display: inline-block;">MENU</div>	Drücken Sie die MENU-Taste.
<div style="border: 1px solid black; padding: 2px; display: inline-block;">S-05</div> <div style="border: 1px solid black; padding: 2px; display: inline-block;">200</div>	Gesamtbetriebsstunden. Die Anzeige zeigt an, wie viele Stunden das Gerät in Betrieb war.
<div style="border: 1px solid black; border-radius: 50%; padding: 2px; display: inline-block;">MENU</div>	Drücken Sie die MENU-Taste.
<div style="border: 1px solid black; padding: 2px; display: inline-block;">S-06</div> <div style="border: 1px solid black; padding: 2px; display: inline-block;">200</div>	Wartungszyklus. Die Anzeige zeigt an, vor wie vielen Stunden die Wartung durchgeführt wurde. Setzen Sie den Zähler nach der Wartung zurück, indem Sie die Taste - 5 Sekunden lang drücken. Die Betriebszeit kann durch gleichzeitiges Drücken der Tasten - und + geändert werden.
<div style="border: 1px solid black; border-radius: 50%; padding: 2px; display: inline-block;">MENU</div>	Drücken Sie die MENU-Taste.
<div style="border: 1px solid black; padding: 2px; display: inline-block;">S-07</div>	Manuelle Wassersteuerung. Mit den Tasten + und - können Sie Wasser hinzufügen und ablassen, z. B. beim Reinigen des Wasserbehälters, bei der Störungsbeseitigung oder Wartung.
<div style="border: 1px solid black; border-radius: 50%; padding: 2px; display: inline-block;">MENU</div>	Drücken Sie die MENU-Taste.
<div style="border: 1px solid black; padding: 2px; display: inline-block;">S-09</div>	Temperatureinheit: Mit den Tasten + und - können Sie die Einstellungen ändern. CELS (Celsius) FAHR (Fahrenheit)
<div style="border: 1px solid black; border-radius: 50%; padding: 2px; display: inline-block;">MENU</div>	Drücken Sie die MENU-Taste.
<div style="border: 1px solid black; padding: 2px; display: inline-block;">S-10</div>	Entfeuchtung. Wenn der Entfeuchtungsmodus eingeschaltet ist, beginnt das Entfeuchtungsintervall, wenn der Dampfgenerator ausgeschaltet wird. Die Entfeuchtungsdauer beträgt 1 Stunde. OFF > Entfeuchtung AUS ON > Entfeuchtung EIN
<div style="border: 1px solid black; border-radius: 50%; padding: 2px; display: inline-block;">MENU</div>	Drücken Sie die MENU-Taste.
<div style="border: 1px solid black; padding: 2px; display: inline-block;">S-11</div>	Helligkeit der Anzeige. Verwenden Sie die Tasten - und +, um die Helligkeit der Anzeige einzustellen.
<div style="border: 1px solid black; border-radius: 50%; padding: 2px; display: inline-block;">MENU</div>	Drücken Sie die MENU-Taste.

S-CO	<p>WLAN-Verbindung. Verbinden Sie mithilfe der MyHarvia-App das Bedienfeld mit dem WLAN. Mit den Tasten - und + können Sie die Einstellungen ändern. Ausführlichere Anweisungen finden Sie in der MyHarvia-App.</p> <p>OFF (AUS) > Die WLAN-Verbindung ist deaktiviert (die WLAN-Kontrollleuchte auf dem Bedienfeld leuchtet nicht). On (EIN) > Die WLAN-Verbindung ist aktiviert (die WLAN-Kontrollleuchte auf dem Bedienfeld leuchtet). COnn (Verb.) > Der Verbindungsmodus ist aktiviert.</p>
MENU	Drücken Sie die MENU-Taste. Das Steuergerät schaltet in den Standby-Modus.

Beleuchtung	
	Die Beleuchtung der Sauna/Dampfkabine kann so verdrahtet werden, dass sie über das Bedienfeld gesteuert werden kann (max. 100W/230 V ~). Schalten Sie die Beleuchtung durch Drücken der Taste am Bedienfeld ein/aus.
Lüftung	
	Wenn in der Sauna/Dampfkabine ein Ventilator installiert ist, kann dieser über das Bedienfeld ein- und ausgeschaltet werden (max. 100 W/230 V ~). Schalten Sie den Ventilator durch Drücken der Taste am Bedienfeld ein/aus.
Tastensperre des Bedienfelds	
	Halten Sie die Tasten Dampfgenerator und Licht drei Sekunden lang gedrückt. Die Tastensperre kann nur im Standby-Modus aktiviert werden. Die Tastensperre verhindert auch den Fernstart.
Auf Werkseinstellungen zurücksetzen	
	Wenn sich das Bedienfeld im Standby-Modus befindet, halten Sie die Tasten Dampfgenerator, Licht und Ventilator 5 Sekunden lang gedrückt.
rST OFF	Die Statusmeldung rSt OFF wird angezeigt. Drücken Sie +, um den Reset-Status auf EIN zu stellen.
ON	Drücken Sie die MENU-Taste, um einen automatischen Reset durchzuführen.
MENU	

Duftkanal (über der Dampfdüse)

Geben Sie den Duft in den Duftkanal, der den Duft in den vom Verdampfer erzeugten Dampf leitet. Verwenden Sie nur Duftstoffe, die für den Verdampfer geeignet sind. Befolgen Sie die Anweisungen auf der Verpackung.

Ferngesteuerte Nutzung

Der Dampfgenerator kann über die MyHarvia-Anwendung ferngesteuert werden, sobald die Verbindung hergestellt ist. Die Fernbedienung ist möglich, wenn „rc on“ auf dem Bedienfeld angezeigt wird.

Voreingestellte Zeiteinstellung (zeitgesteuertes Einschalten). Wenn das Gerät so eingestellt ist, dass es mit der voreingestellten Zeitfunktion startet, kann es nicht ferngesteuert werden. Sobald das Gerät eingeschaltet ist, kann es mit der Fernbedienung wieder ausgeschaltet werden.

Entfeuchtung: Wenn die Heizung ferngesteuert ausgeschaltet und die Entfeuchtung aktiviert ist, beginnt die Entfeuchtung und kann nicht ferngesteuert gestoppt werden.

Energiesparmodus: Wenn innerhalb von 30 Minuten keine Taste gedrückt wird, wird der Energiesparmodus aktiviert. Nur die Tastenbeleuchtung des Dampfgenerators leuchtet (die Statusmeldung „rc on“ wird angezeigt, wenn der Fernbedienungsmodus aktiviert ist).

FOTA (Firmware Over the Air): Die neueste Version der Firmware des Xenio WiFi-Bedienfelds wird automatisch auf das Bedienfeld heruntergeladen.

Mobile MyHarvia-Anwendung

MyHarvia ist eine mobile Anwendung, mit der Sie die Funktionen des Xenio-WiFi-Bedienfelds fernsteuern können. Mit der mobilen MyHarvia-Anwendung können Sie:

- Das Gerät ein- und ausschalten.
- Zubehör ein- und ausschalten (Licht, Lüftung).
- Die Temperatur einstellen und überwachen.
- Die Luftfeuchtigkeit einstellen und überwachen.
- Die Statusinformationen einsehen.
- Einen geplanten Start einstellen.

DE

Sie können eine beliebige Anzahl von Geräten mit der MyHarvia-App verbinden. Mit der App können Sie mehrere Saunen über das Xenio WiFi-Bedienfeld steuern, z. B. eine Sauna in Ihrem Wohnhaus und eine Sauna in Ihrem Ferienhaus.

Hauptansicht von MyHarvia:

1. Gerätemenü
2. Geräteeinstellungen
3. Zeitgesteuertes Einschalten
4. Wochenuhr
5. Einstellen der Saunatemperatur
6. Aktuelle Saunatemperatur
7. Zieltemperatur
8. Verdampfer EIN / AUS
9. Einstellen des Verdampfers
10. Funktionen EIN/AUS
11. Geräte
12. Benutzerprofil und Einstellungen
13. Status-/Fehlermeldungen

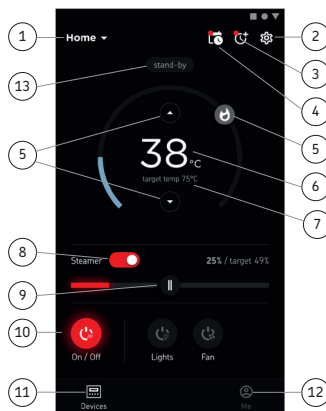
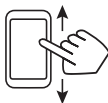

Achtung! Die Verfügbarkeit der Schaltflächen hängt von den Funktionen des zu steuernden Geräts ab.

Installieren der MyHarvia-App

1. Laden Sie die MyHarvia-App von Google Play oder vom App Store herunter.
2. Erstellen Sie ein MyHarvia-Konto und registrieren Sie es.
3. Melden Sie sich bei Ihrem MyHarvia-Konto an

Achtung! Aufgrund lokaler Beschränkungen kann MyHarvia nicht in allen Ländern heruntergeladen werden.

Verbinden von MyHarvia und des Xenio WiFi-Bedienfelds

Das erste Gerät wird direkt nach Ihrer Anmeldung bei Ihrem Konto verbunden. Folgen Sie den Anweisungen in der App. Anschließend können Sie weitere Geräte koppeln, indem Sie im Menü „Home“ (Startseite) „+ Add new“ (Neues Gerät hinzufügen) auswählen. Folgen Sie den Anweisungen in der App.

Wartung des Dampfgenerators



Die Wartungsanzeige beginnt zu blinken, wenn seit der letzten Wartung 200 Stunden vergangen sind. Sie können die Zeit im Menü SET6 einstellen.



Trennen Sie das Gerät vor Wartungsarbeiten vom Stromnetz und schließen Sie die Wasserabsperrventile.

Der Nutzer kann folgende Instandhaltungsmaßnahmen durchführen:

- Reinigung des Wasserfüllstandsfühler
- Kalkentfernung



Alle anderen Wartungsarbeiten müssen von qualifiziertem technischen Personal durchgeführt werden.

Dampfgeneratoren für gemeinschaftliche, öffentliche und vergleichbare Nutzung müssen mindestens zweimal im Jahr gründlich gewartet werden (Überprüfung und Reinigung von Tank, Heizelementen und Oberflächenfühler).

Anforderungen an die Wasserqualität

Wassereigenschaft	Wirkung	Empfehlung
Humusgehalt	Farbe, Geschmack, Ablagerungen	<12 mg/l
Eisengehalt	Farbe, Geruch, Geschmack, Ablagerungen	<0,2 mg/l
Mangengehalt (Mn)	Farbe, Geruch, Geschmack, Ablagerungen	<0,10 mg/l
Wasserhärte: Die wichtigsten Stoffe sind Magnesium (Mg) und Kalk, d.h. Kalzium (Ca)	Ablagerungen	Mg: <100 mg/l Ca: <100 mg/l
Chloridhaltiges Wasser	Korrosion	Cl: <100 mg/l
Gechlortes Wasser	Gesundheitsschädlich	Darf nicht verwendet werden
Salzwasser	Rasche Korrosion	Darf nicht verwendet werden
Arsen- und Radonkonzentration	Gesundheitsschädlich	Darf nicht verwendet werden

Reinigung des Wasserstandsmessers

Entfernen Sie eventuelle Kalkablagerungen durch Abwischen oder, falls erforderlich, durch Schleifen mit feinem Sandpapier. Entfernen Sie die Dampfduüse, indem Sie diese gegen den Uhrzeigersinn drehen. Entfernen Sie zuerst die Schutzkappen der Befestigungsschrauben des Glases und nehmen Sie dann die Schrauben heraus. Nehmen Sie das Glas vorsichtig heraus. Lösen Sie die Mutter des Wasserstandsmessers und reinigen Sie den Sensor.

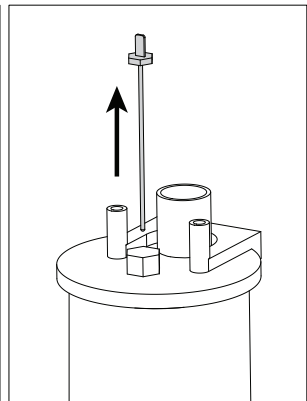
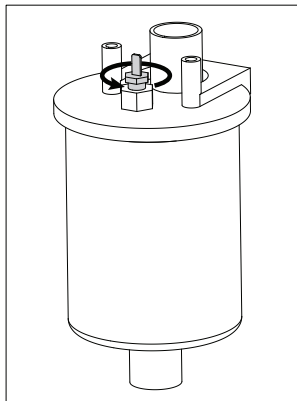
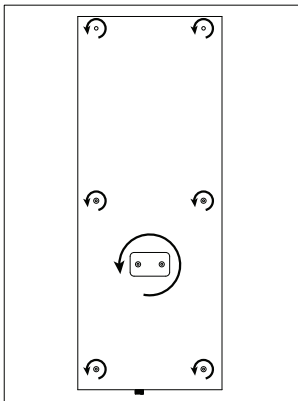

Entkalkung

Leitungswasser enthält Verunreinigungen wie z. B. Kalk, die sich im Dampferzeuger ansammeln und mit der Zeit zu Verstopfungen führen können. Der Kalkgehalt des Wassers (Härte) und damit auch die Notwendigkeit der Entkalkung ist regional unterschiedlich. Bei hartem Leitungswasser ist es deshalb sinnvoll, einen Wasserfilter an der Einlassseite des Dampfgenerators zu installieren. Der Wasserfilter HWF01S für die Dampfduschsäule ist separat erhältlich. Siehe »Anforderungen an die Wasserqualität.

Entkalkung mit Zitronensäurelösung

Die Dämpfe der Zitronensäurelösung sind ungefährlich. Neben Zitronensäurelösung können auch andere Mittel zum Entkalken verwendet werden. Beachten Sie immer die Anweisungen auf der Verpackung.

1. Mischen Sie 50–80 g Zitronensäure mit einem Liter Wasser.
2. Schalten Sie den Dampfgenerator ein und lassen Sie ihn 10 Minuten lang laufen.
3. Trennen Sie den Dampfgenerator vom Stromnetz
4. Entfernen Sie die Düse der Dampfduschsäule und das Glas für den Technikraum (siehe Reinigen des Wasserstandsmessers)
5. Entfernen Sie den Stopfen am Ende des Versorgungsschlauchs und füllen Sie die Zitronensäurelösung in den Wasserbehälter. Hinweis: Das Fassungsvermögen des Wasserbehälters beträgt ca. 0,6 Liter. Stecken Sie den Stopfen des Versorgungsschlauchs wieder auf und setzen Sie die Düse und das Glas für den Technikraum wieder ein.
6. Schließen Sie den Dampfgenerator wieder an das Stromnetz an. Wenn der Speicher für Stromausfälle eingeschaltet ist, startet das Gerät automatisch.
7. Schalten Sie den Dampfgenerator ein und lassen Sie ihn 10 Minuten lang laufen.
8. Schalten Sie den Dampfgenerator aus und warten Sie 30 Minuten.

DE

Reinigung der Dampfdüsen

Die Dampfdüsen können mit milder Seifenlösung gereinigt werden.



Störungsbeseitigung

Wenn ein Fehler auftritt, werden auf dem Bedienfeld eine Gerätenummer und eine Fehlermeldung angezeigt, die Ihnen beim Erkennen und Beheben des betreffenden Fehlers helfen.



Der Benutzer kann ausschließlich die Punkte überprüfen, die mit einem Sternchen (*) markiert sind. Alle anderen Wartungsmaßnahmen müssen von qualifiziertem technischen Personal durchgeführt werden.

E1	Messkreis des Temperaturfühlers unterbrochen. Verkabelung und Anschlüsse der Stecker des Fühlers überprüfen.
E2	Kurzschluss im Messkreis des Temperaturfühlers. Verkabelung und Anschlüsse der Stecker des Fühlers überprüfen.
E3	Messkreis des Überhitzungsschutzes unterbrochen. Reset-Taste des Überhitzungsschutzes drücken. Verkabelung und Anschlüsse der Stecker des Fühlers überprüfen.
E5	Wasserfüllstand zu gering. Überprüfen Sie, ob sich Wasser im Messbecher befindet. Wasserzuleitung*, Magnetventil, Auslassventil und Oberflächenfühler überprüfen.
E7	Nach dem Abschluss des Spül- und Ablassvorgangs befindet sich immer noch Wasser im Wassertank. Überprüfen Sie, ob sich Wasser im Messbecher befindet. Überprüfen Sie das Auslassventil und den Fühler für den Wasserfüllstand.
E9	Ausfall der Verbindung zwischen Bedienfeld und Dampfgenerator. Verkabelung und Stecker überprüfen.
E10	Wassertank nach dem Spülen leer. Überprüfen Sie, ob sich Wasser im Messbecher befindet. Wasserzuleitung*, Magnetventil, Auslassventil und Oberflächenfühler überprüfen.

E11	Wassertank zu Beginn des Füllens voll (Einschalten/Ausschalten/Spülzyklus). Auslassventil und Oberflächenfühler überprüfen.
E13	Zu häufiges Auffüllen innerhalb von fünf Minuten. Wasserzuleitung*, Durchfluss*, Magnetventil, Auslassventil und Oberflächenfühler überprüfen.
E14	Auch 10 Minuten nach dem Einschalten des Geräts wurde kein ausreichender Wasserfüllstand erreicht. Reinigen Sie den Messbecher und überprüfen Sie die Verkabelung.
E15	Beim Verdampfen wird kein ausreichender Wasserfüllstand erreicht. Überprüfen Sie das Wassereinlass-* und -auslassventil.
	Die WLAN-Kontrollleuchte ist aus: Die WLAN-Verbindung im S-CO-Setup-Menü ist deaktiviert.
	Die WLAN-Kontrollleuchte ist an: Die WLAN-Verbindung ist aktiv. Die Verbindungen zum Router und zur MyHarvia-Cloud funktionieren
	Die WLAN-Kontrollleuchte auf dem Bedienfeld blinkt 3 mal hintereinander: Die WLAN-Verbindung ist aktiviert, aber es besteht keine Netzwerkverbindung zur MyHarvia-Cloud. Überprüfen Sie die Netzwerkverbindung. Versuchen Sie, Ihren Router neu zu starten.
	Die WLAN-Kontrollleuchte auf dem Bedienfeld blinkt alle 5 Sekunden: Die WLAN-Verbindung ist aktiviert, aber es besteht keine Netzwerkverbindung zwischen dem Bedienfeld und dem Router. Versuchen Sie, die Verbindung zu reparieren, indem Sie die WLAN-Verbindung im S-CO-Setup-Menü des Bedienteils aus- und wieder einschalten.
	Die Wartungsanzeige beginnt zu blinken, wenn seit der letzten Wartung 200 Stunden vergangen sind. Führen Sie die Wartung durch. Setzen Sie den Zähler nach erfolgter Wartung zurück.
Verschiedene Fehler: Auf dem Display laufen Fehlermeldungen durch.	
Der Wassertank riecht nach Duftstoffen: Überprüfen Sie, dass keine Duftstoffe aus dem Dampfrohr in den Wassertank fließen können.	
Störung des Bedienfelds: Werkseinstellungen wiederherzustellen	

DE

Zurücksetzen des Überhitzungsschutzes



Bevor Sie den Knopf drücken, müssen Sie die Ursache für die Auslösung ermitteln. Der Überhitzungsschutz darf nur von qualifiziertem technischen Personal zurückgesetzt werden.

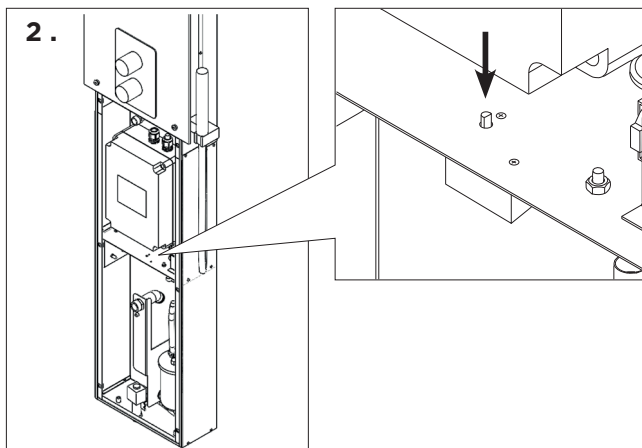
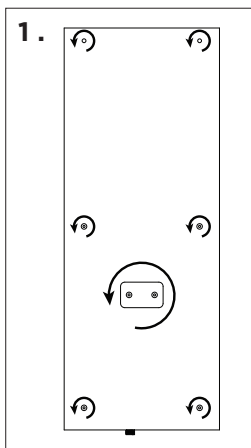



Cómo usar el generador de vapor

Antes de poner en funcionamiento el dispositivo asegúrese de que la sala de vapor no contenga objetos extraños. Asegúrese de que la boquilla permita la circulación del vapor con toda libertad. Abra la válvula del tubo de suministro de agua.

El generador de vapor está equipado con un panel de control separado. El dispositivo está en el modo de espera si los botones del panel están encendidos. Si los botones no se encienden, compruebe que el interruptor principal de alimentación esté encendido.

Luces de indicación y botones del panel de mando

				
Conexión wifi	Temperatura	Servicio	Tiempo de funcionamiento	Bloqueo de teclas
			*Púlselo y manténgalo pulsado para que el valor cambie más rápidamente.	
Disminución del valor*	Cambio de modo	Incremento del valor*		
				
Vaporizador I/O	Iluminación I/O	Ventilador I/O		



ES

Encender el generador de vapor



Pulse el interruptor de encendido/apagado del generador de vapor.

40 C

22 C

1:00

La temperatura establecida se muestra primero, y a continuación la pantalla cambia a la temperatura actual de la sala de vapor. El generador de vapor comienza a llenar el depósito de agua y se calienta.

La generación de vapor se detiene cuando el generador de vapor toma agua en el depósito de agua y cuando la temperatura en la sala de vapor alcanza el valor deseado.

Configuración

MENU

Pulse el botón MENÚ para abrir el menú de configuración.

40 C

Temperatura. El margen de regulación es de 30-55°C Ajuste la temperatura deseada con los botones + y -.

MENU

Pulse el botón MENÚ.

6:00

Duración del tiempo de funcionamiento. El valor mínimo es de 1 h. El valor máximo se puede establecer en configuraciones adicionales (1-12:00 h).

--

Configuración de tiempo preestablecido (encendido programado). Pulse el botón + hasta que supere el tiempo de funcionamiento máximo. Seleccione el tiempo deseado usando los botones - y +. El tiempo cambia en franjas de 1h.

MENU

Pulse el botón MENÚ para salir.





Apagar el generador de vapor

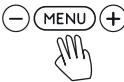

El generador de vapor se apaga y cambia al modo de espera cuando se presiona el botón I/O, cuando ha transcurrido el tiempo de funcionamiento o cuando se produce un error.

	El dispositivo está equipado con una válvula de drenaje automático. El aparato vacía el depósito de agua 30 minutos después de haberse apagado. No desconecte el cable de alimentación durante este tiempo.
Configuraciones adicionales	
	Abra el menú de ajustes pulsando simultáneamente las posiciones de los botones -, MENU (MENÚ) y +. Pulse durante 5 segundos. ¡Atención! Los botones no brillan cuando la unidad de control está en modo en espera.
<div style="border: 1px solid black; padding: 2px; display: inline-block;">S-01</div> <div style="border: 1px solid black; padding: 2px; display: inline-block;">1:00</div>	Tiempo de funcionamiento máximo. El período de funcionamiento máximo puede cambiarse usando los botones - y +. El rango es de 1-12 horas (programación de fábrica 1 hora).
<div style="border: 1px solid black; border-radius: 50%; padding: 2px; display: inline-block;">MENU</div>	Pulse el botón MENÚ.
<div style="border: 1px solid black; padding: 2px; display: inline-block;">S-02</div> <div style="border: 1px solid black; padding: 2px; display: inline-block;">OFF</div>	Memoria de fallas eléctricas. Las opciones después de una falla eléctrica son: ON1: El dispositivo se reinicia. El temporizador continúa desde donde estaba antes de la falla eléctrica. ON2: El dispositivo se reinicia. El temporizador se reinicia. OFF: La unidad no se reinicia después de una falla eléctrica. Nota: Las normas de seguridad para la memoria de fallas eléctricas varían según la región.
<div style="border: 1px solid black; border-radius: 50%; padding: 2px; display: inline-block;">MENU</div>	Pulse el botón MENÚ.
<div style="border: 1px solid black; padding: 2px; display: inline-block;">S-05</div> <div style="border: 1px solid black; padding: 2px; display: inline-block;">200</div>	Total de horas de funcionamiento. La pantalla muestra cuántas horas ha estado funcionando el dispositivo.
<div style="border: 1px solid black; border-radius: 50%; padding: 2px; display: inline-block;">MENU</div>	Pulse el botón MENÚ.
<div style="border: 1px solid black; padding: 2px; display: inline-block;">S-06</div> <div style="border: 1px solid black; padding: 2px; display: inline-block;">200</div>	Ciclo de servicio. La pantalla muestra hace cuántas horas se realizó el servicio. Restablezca el contador después del servicio presionando el botón - durante 5 segundos. El tiempo de servicio se puede cambiar presionando los botones - y + al mismo tiempo.
<div style="border: 1px solid black; border-radius: 50%; padding: 2px; display: inline-block;">MENU</div>	Pulse el botón MENÚ.
<div style="border: 1px solid black; padding: 2px; display: inline-block;">S-07</div>	Control de agua manual. Puede añadir y quitar agua con los botones + y -, cuando por ejemplo, esté limpiando el depósito de agua, solucionando problemas o esté en servicio.
<div style="border: 1px solid black; border-radius: 50%; padding: 2px; display: inline-block;">MENU</div>	Pulse el botón MENÚ.
<div style="border: 1px solid black; padding: 2px; display: inline-block;">S-09</div>	Unidad de temperatura Cambie la configuración con los botones + y -. CELS (Celsius) FAHr (Fahrenheit)
<div style="border: 1px solid black; border-radius: 50%; padding: 2px; display: inline-block;">MENU</div>	Pulse el botón MENÚ.
<div style="border: 1px solid black; padding: 2px; display: inline-block;">S-10</div>	Deshumidificación. Cuando el modo de deshumidificación esté activado, el intervalo de deshumidificación comenzará cuando se apague el generador de vapor. La duración del período de deshumidificación es de 1 h. OFF > El deshumidificador está apagado ON > El deshumidificador está encendido
<div style="border: 1px solid black; border-radius: 50%; padding: 2px; display: inline-block;">MENU</div>	Pulse el botón MENÚ.
<div style="border: 1px solid black; padding: 2px; display: inline-block;">S-11</div>	Brillo de la pantalla. Utilice los botones - y + para ajustar el brillo de la pantalla.
<div style="border: 1px solid black; border-radius: 50%; padding: 2px; display: inline-block;">MENU</div>	Pulse el botón MENÚ.

S-CO	<p>Conexión wifi: Conecte el panel de mando a la red wifi mediante la aplicación MyHarvia. Cambie el ajuste con los botones + y -. Véase la aplicación MyHarvia para obtener instrucciones más detalladas.</p> <p>OFF > La conexión wifi está desactivada (la luz de indicación de wifi del panel de mando está apagada). On > Las conexiones wifi están activadas (la luz de indicación de wifi se enciende en el panel de mando). COnn > El modo de conexión está activo.</p>
MENU	Pulse el botón MENU (MENÚ). La unidad de control cambia al modo en espera.

Encendiendo	
	La iluminación de la sauna/sala de vapor se puede conectar por cable para poder controlarla desde el panel de mando. (máx. 100W/230V-). Encienda/apague las luces presionando el botón del panel de mando.
Ventilación	
	Si hay un ventilador instalado en la sauna/sala de vapor, se puede encender y apagar desde el panel de mando (máx. 100 W/230 V -). Encienda/apague el ventilador presionando el botón del panel de mando.
Bloqueo de teclas del panel de control	
	Mantenga presionados los botones del generador de vapor y de la luz durante tres segundos. El bloqueo de teclas solo se puede activar en el modo de espera. El bloqueo de teclas también evita el inicio remoto.
Restablecimiento de valores de fábrica	
	Quando el panel de mando esté en modo de espera, mantenga presionados los botones del generador de vapor, las luces y el ventilador durante 5 segundos.
<div style="border: 1px solid black; padding: 2px; width: fit-content; margin: 0 auto;">rST</div> <div style="border: 1px solid black; padding: 2px; width: fit-content; margin: 0 auto;">OFF</div> <div style="text-align: center; margin: 0 auto;">▼</div> <div style="border: 1px solid black; padding: 2px; width: fit-content; margin: 0 auto;">ON</div>	Aparece el mensaje de estado rSt OFF. Presione + para cambiar el estado de reinicio a ON Presione el MENU para realizar el restablecimiento de fábrica
MENU	

Canal de fragancia (en la parte superior de la boquilla de vapor)

Agregue un aroma al canal de fragancia y este transmitirá el aroma al vapor producido por el evaporador. Utilice únicamente aromas destinados al uso del evaporador. Siga las instrucciones del paquete.

Uso remoto

El generador de vapor se puede controlar de forma remota con la aplicación MyHarvia una vez que se haya establecido la conexión. El control remoto es posible cuando se muestra "rc on" en el panel de mando.

Configuración de tiempo preestablecido (encendido programado): Si el dispositivo está configurado para iniciarse con la función de tiempo preestablecido, no se puede controlar de forma remota. Una vez que el dispositivo está encendido, se puede apagar con el control remoto.

Deshumidificación: cuando el calentador se apaga de forma remota y la deshumidificación está habilitada, la deshumidificación comienza y no se puede detener de forma remota.

Modo de ahorro de energía: Si no se pulsa ningún botón en 30 minutos, se activa el modo de ahorro de energía. Solo se enciende la luz del botón del generador de vapor (aparece el mensaje de estado "rc on", si el modo de uso remoto está activo).

FOTA (Firmware Over the Air): El panel de mano Xenio WiFi tiene una función que descarga automáticamente el último firmware en el panel de mando.

Aplicación móvil MyHarvia

MyHarvia es una aplicación móvil que le permite controlar de forma remota las funciones del panel de mando Xenio WiFi. Con la aplicación móvil MyHarvia puedes:

- Encender y apagar el dispositivo.
- Encender y apagar accesorios (luces, ventilación).
- Establecer y controlar la temperatura.
- Establecer y controlar la humedad.
- Consultar la información de estado.
- Establecer un inicio programado.

ES

No hay límite en el número de dispositivos que puede conectar a la aplicación MyHarvia. Con la aplicación móvil puede controlar varias saunas con el panel de mando Xenio WiFi, por ejemplo, una en su casa y otra en su residencia de verano.

Vista principal de MyHarvia

1. Menú de dispositivo
2. Ajustes de dispositivo
3. Encendido programado
4. Reloj semanal
5. Ajuste de temperatura de sauna
6. Temperatura de sauna actual
7. Temperatura objetivo
8. Vaporizador ON/OFF
9. Ajuste del vaporizador
10. Funciones ON/OFF
11. Dispositivos
12. Perfil y ajustes del usuario
13. Mensajes de estado/error

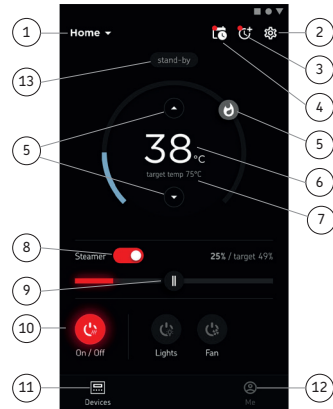
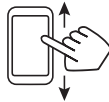

Atención! Los botones disponibles dependen de las características del dispositivo controlado.

Instalación de la aplicación MyHarvia

1. Descargue la aplicación móvil MyHarvia en la tienda de aplicaciones (Google Play / App Store)
2. Cree y registre una cuenta MyHarvia.
3. Inicie una sesión en su cuenta MyHarvia.

¡Atención! MyHarvia no está disponible para su descarga en todos los países debido a restricciones locales.

Conexión de MyHarvia y el panel de mando de Xenio WiFi

El primer dispositivo se instala justo después de iniciar sesión en su cuenta. Siga las instrucciones de su aplicación móvil. Después puede vincular nuevos dispositivos seleccionando "+ Add new" (+ Añadir nuevo) en el menú de inicio. Siga las instrucciones de su aplicación móvil.

Mantenimiento del generador de vapor

La luz indicadora de servicio comienza a parpadear cuando han pasado 200 horas desde el servicio anterior. Puede ajustar la hora en el menú SET6.



Antes de realizar el mantenimiento, desenchufe el aparato y cierre las llaves de paso del agua.

Las siguientes operaciones de mantenimiento las pueden llevar a cabo usuarios no profesionales:

- limpieza del sensor de nivel de agua
- descalcificación



El resto de operaciones de mantenimiento deberán ser llevadas a cabo por el personal profesional de mantenimiento.

Los generadores de vapor utilizados en comunidades, instituciones u organizaciones similares deberán revisarse en profundidad dos veces al año como mínimo (comprobando y limpiando el depósito, los elementos calefactores y el sensor de superficie).

Requerimientos de calidad del agua

Propiedad del agua	Efecto	Recomendación
Concentración de humus	Color, gusto, precipitados	<12 mg/l
Concentración de hierro	Color, olor, gusto, precipitados	<0,2 mg/l
Concentración de manganeso (Mn)	Color, olor, gusto, precipitados	<0,10 mg/l
Dureza: las sustancias más importantes son el magnesio (Mg) y la cal; por ejemplo, calcio (Ca).	Precipitados	Mg: <100 mg/l Ca: <100 mg/l
El agua contiene cloruro	Corrosión	Cl: <100 mg/l
Agua clorada	Riesgo para la salud	Prohibido usar
Agua marina	Rapid corrosión	Prohibido usar
Concentración de arsénico y radón	Riesgo para la salud	Prohibido usar

Limpieza del sensor de nivel de agua

Elimine cualquier resto de cal frotando o, si es necesario, lijando con papel de lija fino. Retire la boquilla de vapor girándola en sentido contrario a las agujas del reloj. Primero, retire las tapas protectoras de los tornillos de montaje del vidrio y luego retire los tornillos. Retire el vidrio con cuidado. Afloje la tuerca del sensor de nivel de agua y limpie el sensor.

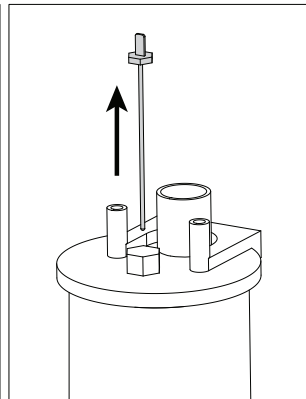
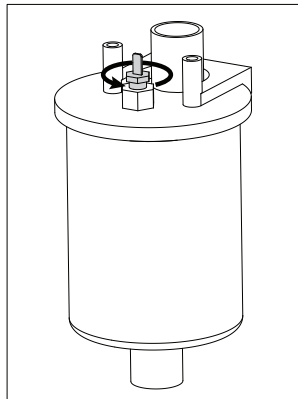
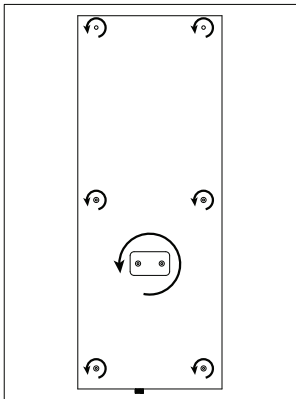

Descalcificación

El agua del grifo puede contener impurezas, como la cal, que pueden acumularse en el interior del generador de vapor y formar obstrucciones con el tiempo. La cantidad de cal en el agua (dureza) y, en consecuencia, la necesidad de descalcificación, varía de una región a otra. Si el agua del grifo es dura, se recomienda instalar un filtro de agua en el lado de entrada del generador de vapor. El filtro de agua HWF01S para la columna de ducha de vapor se vende por separado. Consulte » *Requisitos de calidad del agua*.

Descalcificación con una solución de ácido cítrico

El vapor producido por la solución de ácido cítrico es inofensivo. Además de la solución de ácido cítrico, también se pueden utilizar otras sustancias para descalcificar. Siga siempre las instrucciones del paquete.

1. Mezcle 50–80 g de ácido cítrico con un litro de agua.
2. Encienda el generador de vapor y déjelo funcionar durante 10 minutos.
3. Desenchufe el generador de vapor.
4. Retire la boquilla de la columna de ducha de vapor y el vidrio del espacio técnico (ver Limpieza del sensor de nivel de agua).
5. Retire el tapón al final de la manguera de servicio y vierta la solución de ácido cítrico en el depósito de agua.
Nota: La capacidad del depósito de agua es de unos 0,6 litros. Vuelva a colocar el tapón de la manguera de servicio y reemplace la boquilla y el vidrio del espacio técnico.
6. Vuelva a enchufar el generador de vapor. Si la memoria para fallas de energía está activada, el dispositivo se iniciará automáticamente.
7. Encienda el generador de vapor y déjelo funcionar durante 10 minutos.
8. Apague el generador de vapor y espere 30 minutos.

ES

Limpieza de las boquillas de vapor

Las boquillas de vapor pueden limpiarse con solución de jabón suave.



Solución de problemas

Si se produce un error, el panel de control muestra un mensaje de error que ayudará a determinar la causa del error.



El usuario sólo podrá comprobar los puntos marcados con un asterisco (*). El resto de operaciones de mantenimiento deberán ser llevadas a cabo por el personal profesional de mantenimiento.

E1	Avería en el circuito de medición del sensor de temperatura. Compruebe los cables y conexiones entre los conectores y el sensor.
E2	Cortocircuito en el circuito de medición del sensor de temperatura. Compruebe los cables y conexiones entre los conectores y el sensor.
E3	Avería en el circuito de medición del protector de sobrecalentamiento. Pulse el botón de restablecimiento del protector de sobrecalentamiento. Compruebe los cables y conexiones entre los conectores y el sensor de protección contra sobrecalentamientos.
E5	El nivel del agua está bajo. Compruebe si el vaso de medición contiene agua. Compruebe la entrada de agua*, la válvula solenoide, válvula de descarga y el sensor de superficie.
E7	Aún hay agua en el depósito a pesar de haber realizado el lavado y la descarga. Compruebe si el vaso de medición contiene agua. Inspeccione la válvula de descarga y el sensor de nivel de agua.
E9	Hay un fallo en la conexión entre el panel de control y el generador de vapor. Compruebe el cable y los conectores.
E10	El depósito de agua está vacío después del aclarado. Compruebe si el vaso de medición contiene agua. Compruebe la entrada de agua*, la válvula solenoide, válvula de descarga y el sensor de superficie.
E11	El depósito de agua está lleno cuando se empieza a llenar (arranque, parada, ciclo de aclarado). Compruebe la válvula de descarga y el sensor de superficie.

E13	Demasiados llenados en un período de 5 minutos. Compruebe la entrada de agua*, el caudal*, la válvula solenoide, válvula de descarga y el sensor de superficie.
E14	No se ha alcanzado un nivel de agua suficiente 10 minutos después de la activación del dispositivo. Limpie el vaso de medición e inspeccione el cableado.
E15	No se alcanza un nivel de agua suficiente con el vaporizado activado. Inspeccione la entrada de agua* y la válvula de descarga.
	La luz indicadora de wifi está apagada: La conexión wifi está desactivada en el menú de configuración de S-CO.
	La luz indicadora de wifi está encendida: La conexión wifi está activada. Las conexiones al rúter y a la nube MyHarvia funcionan.
	La luz indicadora de wifi parpadea tres veces seguidas: La conexión wifi está activada, sin embargo, falla la conexión a la nube MyHarvia. Compruebe su conexión a Internet*. Intente reiniciar su rúter*.
	La luz indicadora de wifi parpadea cada cinco segundos: La conexión wifi está activada, sin embargo, falla la conexión wifi entre el panel de mando y el rúter. Intente arreglar la conexión apagando y encendiendo la conexión wifi en el menú de configuración del panel de mando S-CO*.
	La luz indicadora de servicio comienza a parpadear cuando han pasado 200 horas desde el servicio anterior. Realice el servicio técnico. Ponga a cero el contador tras el servicio técnico.
Varios errores: La pantalla muestra una secuencia de mensajes de error.	
El depósito de agua huele a la fragancia: Compruebe que no haya ningún flujo de fragancia hacia el depósito de agua desde la tubería de vapor.	
Mal funcionamiento del panel de mando: Restablezca el valor configurado en fábrica	

ES

Cómo volver a programar el protector de sobrecalentamiento



Antes de pulsar el botón deberá haber determinado la razón por la cual el protector ha saltado. Sólo un profesional de mantenimiento podrá volver a programar el protector de sobrecalentamiento.

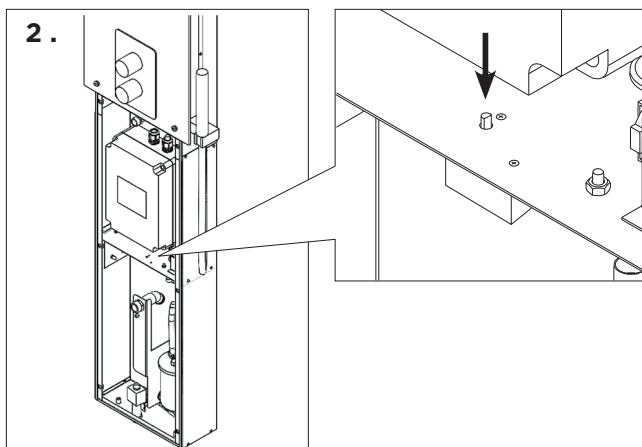
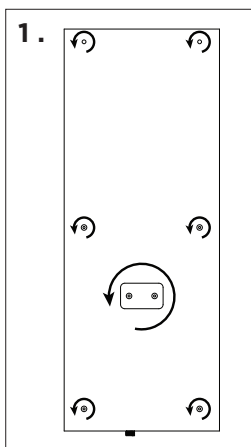









Utilizzo del generatore di vapore

Prima di utilizzare il dispositivo, assicurarsi che non vi siano oggetti estranei all'interno della cabina del bagno turco. Assicurarsi che fuoriesca vapore dagli ugelli. Aprire la valvola di arresto del condotto di carico acqua.

Il generatore di vapore è dotato di un quadro di comando separato. Il dispositivo è in modalità di standby quando i tasti sono accesi sul quadro. Se i tasti non si accendono, verificare che l'alimentazione sia collegata dall'interruttore principale.

Spie e tasti del quadro di comando

				
Connessione WiFi	Temperatura	Manutenzione	Tempo di funzionamento	Blocco dei tasti
	MENU		*Tenere premuto per modificare il valore più velocemente.	
Riduzione valore*	Cambio modalità	Incremento valore*		
				
Umidificatore I/O	Illuminazione I/O	Ventola I/O		

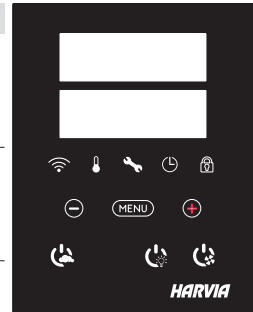

Generatore di vapore acceso

	Premere il pulsante ON/OFF del generatore di vapore.
<div style="border: 1px solid black; padding: 2px; margin-bottom: 2px;">40 C</div> <div style="border: 1px solid black; padding: 2px; margin-bottom: 2px;">22 C</div> <div style="border: 1px solid black; padding: 2px;">1:00</div>	<p>Viene visualizzata prima la temperatura impostata, dopodiché il display passa alla temperatura attuale del bagno turco. Il generatore di vapore inizia a riempire il serbatoio dell'acqua e si riscalda.</p> <p>La generazione di vapore si interrompe quando il generatore di vapore preleva l'acqua dal serbatoio dell'acqua e quando la temperatura nel bagno turco raggiunge il valore desiderato.</p>
Impostazioni	
MENU	Premere il pulsante MENU per aprire il menu delle impostazioni.
40 C	Temperatura. L'intervallo di regolazione è 30-55°C Regolare la temperatura desiderata con i pulsanti + e -.
MENU	Premere il pulsante MENU.
6:00	Tempo di funzionamento restante. Il valore minimo è 1 ora. Il valore massimo può essere impostato utilizzando le impostazioni aggiuntive (1-12:00 ore).
--	Impostazione di un orario prestabilito (accensione temporizzata). Premere il pulsante + fino a superare il tempo di funzionamento massimo. Selezionare l'ora desiderata utilizzando i pulsanti - e +. L'ora cambia in intervalli di 1 ora.
MENU	Premere il pulsante MENU per uscire.

Generatore di vapore spento

	Il generatore di vapore si spegne e passa alla modalità standby quando viene premuto il tasto I/O, è trascorso il tempo di funzionamento o si verifica un errore.
	Il dispositivo è dotato di una valvola di scarico automatica. L'apparecchio svuota il serbatoio dell'acqua 30 minuti dopo lo spegnimento. Non scollegare il cavo di alimentazione durante questo periodo.

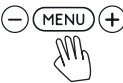
Impostazioni aggiuntive	
	<p>Aprire il menu delle impostazioni premendo contemporaneamente i tasti -, MENU e +. Tenerli premuti per 5 secondi. Nota! I tasti non si accendono quando la centralina è in modalità di standby.</p>
<p>S-01 1:00</p>	<p>Tempo di funzionamento massimo. È possibile modificare il tempo di funzionamento massimo con i tasti - e +. L'intervallo è compreso tra 1 e 12 ore (impostazione predefinita 1 ore)</p>
<p>MENU</p>	<p>Premere il pulsante MENU.</p>
<p>S-02 OFF</p>	<p>Memoria per interruzioni di corrente. Le opzioni dopo un'interruzione di corrente sono:</p> <ul style="list-style-type: none"> • ON1: Il dispositivo si riavvia. Il timer continua da dove era prima dell'interruzione di corrente. • ON2: Il dispositivo si riavvia. Il timer si azzerà. • OFF: L'unità non si riavvia dopo un'interruzione di corrente. <p>Attenzione! Le norme di sicurezza per la memoria in caso di interruzione di corrente variano in base alla regione.</p>
<p>MENU</p>	<p>Premere il pulsante MENU.</p>
<p>S-05 200</p>	<p>Ore di funzionamento totali. Il display mostra per quante ore il dispositivo è stato in funzione.</p>
<p>MENU</p>	<p>Premere il pulsante MENU.</p>
<p>S-06 200</p>	<p>Ciclo di servizio. Il display mostra da quante ore è stato effettuato il servizio. Azzerare il contatore dopo il servizio premendo il pulsante - per 5 secondi. Il tempo di servizio può essere modificato premendo contemporaneamente i pulsanti - e +.</p>
<p>MENU</p>	<p>Premere il pulsante MENU.</p>
<p>S-07</p>	<p>Controllo manuale dell'acqua. È possibile aggiungere e scaricare acqua con i pulsanti + e -, ad esempio durante la pulizia del serbatoio dell'acqua, la risoluzione dei problemi o l'assistenza.</p>
<p>MENU</p>	<p>Premere il pulsante MENU.</p>
<p>S-09</p>	<p>Unità di temperatura. Cambiare l'impostazione con i tasti + e -. CELS (Celsius) FAHr (Fahrenheit)</p>
<p>MENU</p>	<p>Premere il pulsante MENU.</p>
<p>S-10</p>	<p>Deumidificazione. Quando la modalità deumidificazione è attiva, l'intervallo di deumidificazione inizia allo spegnimento del generatore di vapore. La durata del periodo di deumidificazione è di 1 ora. OFF > Deumidificazione OFF ON > Deumidificazione ON</p>
<p>MENU</p>	<p>Premere il pulsante MENU.</p>
<p>S-11</p>	<p>Luminosità del display. Utilizzare i pulsanti - e + per regolare la luminosità del display.</p>
<p>MENU</p>	<p>Premere il pulsante MENU.</p>

S-CO	<p>Connessione WiFi. Connettere il quadro di comando alla rete WiFi utilizzando l'app MyHarvia. Cambiare l'impostazione con i tasti + e -. Per istruzioni più dettagliate, vedere l'app MyHarvia.</p> <p>OFF > La connessione WiFi è disattivata (la spia WiFi sul quadro di comando è spenta). On > La connessione WiFi è attivata (la spia WiFi si accende sul quadro di comando). COnn > La modalità di connessione è attiva.</p>
MENU	Premere il tasto MENU. La centralina passa alla modalità di standby.

illuminazione

	L'illuminazione della sauna/bagno di vapore può essere cablata in modo da poter essere controllata dal pannello di controllo (max. 100 W/230 V ~). Accendere/spengere le luci premendo il pulsante del pannello di controllo.
---	---

Ventilazione

	Se nella sauna/bagno di vapore è installata una ventola può essere accesa e spenta dal pannello di controllo (max. 100 W/230 V ~). Accendere/spengere la ventola premendo il pulsante del pannello di controllo.
---	--

Blocco dei tasti del pannello di controllo

	Tenere premuti i pulsanti del generatore di vapore e della luce per tre secondi. Il blocco dei tasti può essere attivato solo in modalità standby. Il blocco dei tasti impedisce inoltre l'avvio a distanza.
---	--

Ripristino delle impostazioni di fabbrica

	Quando il pannello di controllo è in modalità standby tenere premuti i pulsanti del generatore di vapore, delle luci e della ventola per 5 secondi.
<div style="border: 1px solid black; padding: 2px; width: fit-content; margin-bottom: 2px;">rSt</div> <div style="border: 1px solid black; padding: 2px; width: fit-content; margin-bottom: 2px;">OFF</div> <div style="text-align: center;">▼</div> <div style="border: 1px solid black; padding: 2px; width: fit-content;">ON</div>	Viene visualizzato il messaggio di stato rSt OFF. Premere + per modificare lo stato di ripristino su ON
MENU	Premere MENU per eseguire il ripristino delle impostazioni di fabbrica

Canale per le essenze (sopra il becco vapore)

Aggiungere profumo al canale per le essenze e profumerà il vapore prodotto dall'evaporatore. Utilizzare solo profumi destinati all'uso con evaporatore. Seguire le istruzioni sulla confezione.

Uso a distanza

Il generatore di vapore può essere controllato a distanza con l'applicazione MyHarvia una volta stabilita la connessione. Il controllo a distanza è possibile quando sul pannello di controllo viene visualizzato "rc on".

Impostazione dell'ora prestabilita (accensione temporizzata): Se il dispositivo è impostato per l'avvio con la funzione ora prestabilita, non può essere controllato a distanza. Una volta acceso, il dispositivo può essere spento con il telecomando.

Deumidificazione: quando il riscaldatore è spento a distanza e la funzione deumidificazione è attiva, la deumidificazione inizia e non può essere interrotta a distanza.

Modalità di risparmio energetico: Se non vengono premuti pulsanti entro 30 minuti, viene attivata la modalità di risparmio energetico. Si accende solo la spia del pulsante del generatore di vapore (se è attiva la modalità di utilizzo a distanza viene visualizzato il messaggio di stato "rc on").

FOTA (Firmware Over the Air): Il quadro di comando Xenio WiFi dispone di una funzione che scarica automaticamente il firmware più recente sul quadro di comando.

Applicazione mobile MyHarvia

MyHarvia è un'applicazione mobile che permette di controllare a distanza le funzioni del pannello di controllo di Xenio WiFi. Con l'app mobile MyHarvia puoi:

- Accendere e spegnere il dispositivo.
- Accendere e spegnere gli accessori (luci, ventilazione).
- Impostare e monitorare la temperatura.
- Impostare e monitorare l'umidità.
- Vedere le informazioni sullo stato.
- Impostare un inizio programmato.

Non vi sono limiti al numero di dispositivi che si possono connettere all'app MyHarvia. Con l'app mobile è possibile controllare diverse saune con il quadro di comando WiFi Xenio, ad esempio una nella propria casa e l'altra nella casa per le vacanze.

IT

Vista principale di MyHarvia

1. Menu del dispositivo
2. Impostazioni del dispositivo
3. Avvio temporizzato
4. Orologio settimanale
5. Regolazione della temperatura della sauna
6. Temperatura attuale della sauna
7. Temperatura target
8. Umidificatore ON / OFF
9. Regolazione dell'umidificatore
10. Funzioni ON / OFF
11. Dispositivi
12. Profilo utente e impostazioni
13. Stato / Messaggi di errore

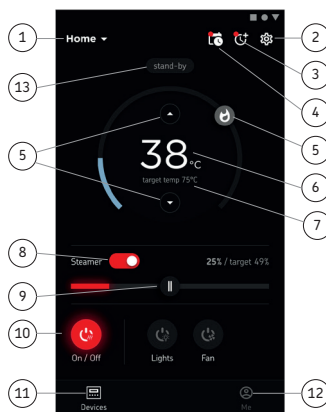
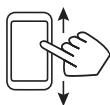

Nota! I tasti disponibili dipendono dalle caratteristiche del dispositivo controllato.

Installing the MyHarvia application

1. Download MyHarvia mobile app from the app store (Google Play / App Store)
2. Create and register MyHarvia-account.
3. Sign in to your MyHarvia-account.

Note! MyHarvia is not available for download in all countries due to local restrictions.

Connecting MyHarvia and Xenio WiFi control panel

First device is installed right after you sign into your account. Follow the instructions of your mobile application. Later you can pair new devices by selecting the "+ Add new" from the Home menu. Follow the instructions of your mobile application.

Manutenzione del generatore di vapore



La spia luminosa di servizio inizia a lampeggiare quando sono trascorse 200 ore dall'ultimo servizio. È possibile regolare l'ora nel menu SET6.



Prima della manutenzione, scollegare il dispositivo e chiudere le valvole di arresto dell'acqua.

Le seguenti operazioni di manutenzione sono consentite per utenti non professionisti:

- pulizia del sensore del livello dell'acqua
- decalcificazione



Il resto della manutenzione deve essere eseguita da personale addetto.

La manutenzione delle saune comuni e utilizzate negli istituti deve essere eseguita almeno due volte all'anno (controllo e pulizia del serbatoio, delle resistenze e del sensore della superficie).

Requisiti di qualità dell'acqua

Proprietà dell'acqua	Effetto	Consiglio
Concentrazione di muffa	Colore, sapore, precipitato	<12 mg/l
Concentrazione di ferro	Colore, odore, sapore, precipitato	<0,2 mg/l
Concentrazione di manganese (Mn)	Colore, odore, sapore, precipitato	<0,10 mg/l
Durezza: le sostanze principali sono magnesio (Mg) e calcare, ovvero calcio (Ca)	Precipita	Mg: <100 mg/l Ca: <100 mg/l
Acqua contenente cloruro	corrosione	Cl: <100 mg/l
Acqua clorurata	Rischi per la salute	Proibito l'uso
Acqua di mare	Rapida corrosione	Proibito l'uso
Concentrazione di arsenico e radon.	Rischi per la salute	Proibito l'uso

Pulizia del sensore di livello dell'acqua

Rimuovere l'eventuale calcare strofinando o, se necessario, carteggiando con carta vetrata fine. Rimuovere il becco vapore ruotandolo in senso antiorario. Per prima cosa rimuovere i cappucci protettivi delle viti di montaggio del vetro e poi rimuovere le viti. Rimuovere il vetro con attenzione. Allentare il dado del sensore di livello dell'acqua e pulire il sensore.

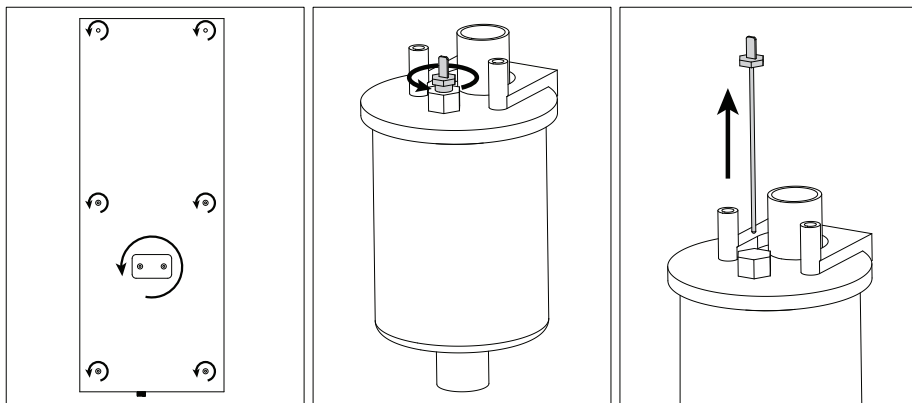

Decalcificazione

L'acqua del rubinetto contiene impurità, come il calcare, che nel tempo può accumularsi all'interno del generatore di vapore e formare ostruzioni. La quantità di calcare nell'acqua (durezza), e di conseguenza la necessità di decalcificare, varia da regione a regione. Se l'acqua del rubinetto è dura, si consiglia di installare un filtro dell'acqua sul lato di ingresso del generatore di vapore. Il filtro dell'acqua HWF015 per la colonna doccia a vapore è venduto separatamente. Vedi »Requisiti di qualità dell'acqua.

Decalcificazione con una soluzione di acido citrico

Il vapore prodotto dalla soluzione di acido citrico è innocuo. Oltre alla soluzione di acido citrico, per la decalcificazione possono essere utilizzate anche altre sostanze. Seguire sempre le istruzioni sulla confezione.

1. Mescolare 50–80 g di acido citrico con un litro d'acqua.
2. Accendere il generatore di vapore e lasciarlo in funzione per 10 minuti.
3. Scollegare il generatore di vapore.
4. Rimuovere la bocchetta della colonna doccia a vapore e il vetro del vano tecnico (vedi Pulizia sensore di livello dell'acqua).
5. Rimuovere il tappo all'estremità del tubo flessibile di servizio e versare la soluzione di acido citrico nel serbatoio dell'acqua. Attenzione: La capienza del serbatoio dell'acqua è di circa 0,6 litri. Riposizionare il tappo del tubo flessibile di servizio e sostituire la bocchetta e il vetro per il vano tecnico.
6. Ricollegare il generatore di vapore. Se la memoria per le interruzioni di corrente è attiva, il dispositivo si avvierà automaticamente.
7. Accendere il generatore di vapore e lasciarlo in funzione per 10 minuti.
8. Spegnerne il generatore di vapore e attendere 30 minuti.

IT

Cleaning the steam nozzle

È possibile pulire gli ugelli vapore con una soluzione di sapone neutro.



Risoluzione dei problemi

In caso di errore, sul quadro di comando verrà visualizzato il numero dispositivo e un messaggio di errore che consentirà di porre riparo alla causa dell'errore.



L'utente può verificare solo i punti indicati con un asterisco (*). Il resto della manutenzione deve essere eseguita da personale addetto.

E1	Il circuito di misurazione del sensore temperatura è guasto. Controllare i cavi e i collegamenti dai raccordi al sensore.
E2	Il circuito di misurazione del sensore temperatura è in corto circuito. Controllare i cavi e i collegamenti dai raccordi al sensore.
E3	Il circuito di misurazione della protezione da surriscaldamento è guasto. Premere il tasto di rilascio della protezione da surriscaldamento. Controllare i cavi e i collegamenti dai raccordi al sensore di protezione da surriscaldamento.
E5	Livello dell'acqua basso. Controllare se vi è acqua nel recipiente di misurazione. Controllare la presa d'acqua*, la valvola elettromagnetica, valvola di scarico e il sensore di superficie.
E7	È presente ancora acqua nel serbatoio, anche dopo il risciacquo e lo scarico. Controllare se vi è acqua nel recipiente di misurazione. Controllare la valvola di scarico e il sensore del livello dell'acqua.
E9	Guasto di connessione tra il quadro di comando e il generatore di vapore. Controllare il cavo e i raccordi.
E10	Il serbatoio dell'acqua è vuoto dopo il risciacquo. Controllare se vi è acqua nel recipiente di misurazione. Controllare la presa d'acqua*, la valvola elettromagnetica, valvola di scarico e il sensore di superficie.

E11	Il serbatoio dell'acqua è pieno quando si inizia a rifornire (ciclo di avvio, arresto, risciacquo). Controllare la valvola di scarico e il sensore di superficie.
E13	Troppi rifornimenti in cinque minuti. Controllare la presa d'acqua*, la portata* (tabella 1), la valvola elettromagnetica, valvola di scarico e il sensore di superficie.
E14	Non si raggiunge un livello di acqua sufficiente entro 10 minuti dall'accensione del dispositivo. Pulire il recipiente di misurazione e controllare il cablaggio.
E15	Non si raggiunge un livello di acqua sufficiente durante la generazione del vapore. Controllare la presa d'acqua* e la valvola di scarico.
	La spia luminosa Wi-Fi è spenta: La connessione Wi-Fi è disattivata nel menu di configurazione S-CO.
	La spia luminosa è accesa: La connessione Wi-Fi è attiva. Le connessioni al router e al cloud MyHarvia funzionano.
	La spia luminosa Wi-Fi lampeggia tre volte di seguito: La connessione Wi-Fi è attiva, ma la connessione al cloud MyHarvia non funziona. Verifica la tua connessione Internet*. Prova a riavviare il router*.
	La spia luminosa Wi-Fi lampeggia ogni 5 secondi: La connessione Wi-Fi è attiva, ma la connessione Wi-Fi tra il pannello di controllo e il router non funziona. Prova a riattivare la connessione spegnendo e riaccendendo la connessione Wi-Fi nel menu di configurazione S-CO del pannello di controllo*.
	La spia luminosa di servizio inizia a lampeggiare quando sono trascorse 200 ore dall'ultimo servizio. Eseguire l'intervento di servizio. Reimpostare il contatore dopo l'intervento di servizio.
Errori diversi: I messaggi di errore scorrono sul display.	
Il serbatoio dell'acqua ha l'odore della fragranza: Controllare che la fragranza non fluisca nel serbatoio dell'acqua dal tubo vapore.	
Guasto del pannello di controllo: Ripristina le impostazioni predefinite	

IT

Reimpostazione della protezione da surriscaldamento



Il motivo per cui è scattata deve essere determinato prima di premere il tasto. La protezione da surriscaldamento può essere reimpostata solo da personale addetto alla manutenzione.

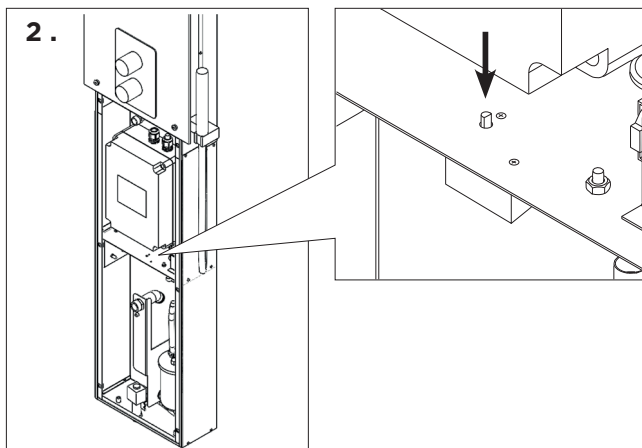
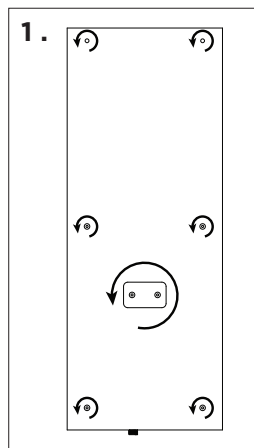











Utilisation du générateur de vapeur

Avant de démarrer le dispositif, assurez-vous qu'aucun objet étranger ne se trouve dans le hammam.

Assurez-vous que la vapeur s'échappe sans entrave de la buse. Ouvrez la soupape d'arrêt du tuyau d'alimentation d'eau.





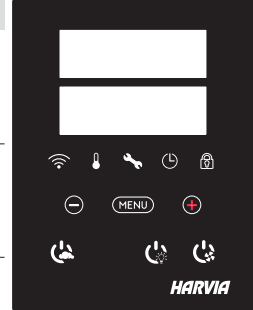

Le générateur de vapeur est doté d'un tableau de commande séparé. Si les boutons sont allumés sur le panneau, l'appareil est en mode veille. S'ils sont éteints, vérifiez que l'alimentation a été établie à partir du commutateur principal.

Control panel Indicator Lights and Buttons

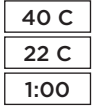
				
Connexion WiFi	Température	Entretien	Durée de fonctionnement	Verrouillage des touches
			*Maintenir enfoncé pour accélérer la modification de valeur.	
Diminution de la valeur*	Changement de mode	Augmentation de la valeur*		
				
marche/arrêt de l'évaporateur	marche/arrêt de l'éclairage	marche/arrêt du ventilateur		



Démarrage du générateur de vapeur

	Appuyez sur le bouton Marche/Arrêt du générateur de vapeur.
	La température réglée s'affiche en premier, puis l'affichage indique la température effective du hammam. Le générateur de vapeur commence à remplir le réservoir d'eau et à chauffer. La génération de vapeur s'arrête lorsque le générateur de vapeur prélève de l'eau dans le réservoir d'eau et lorsque la température dans le hammam atteint le niveau souhaité.
Réglages	
	Appuyez sur le bouton MENU pour ouvrir le menu des paramètres.
	Température. La plage de réglage est de 30-55°C Réglez la température souhaitée avec les boutons + et -.
	Appuyez sur le bouton MENU.
	Arrêt programmé. La valeur minimale est de 1 h. La valeur maximale peut être fixée à partir de réglages supplémentaires (1-12:00 h).
	Réglage de l'heure de démarrage. Appuyez sur le bouton + jusqu'à ce que vous dépassiez le temps de fonctionnement maximum. Sélectionnez l'heure souhaitée à l'aide des boutons - et +. L'heure change par sauts de 1h.
	Appuyez sur le bouton MENU pour quitter.

Arrêt du générateur de vapeur

	Le générateur de vapeur s'éteint et passe en mode veille en appuyant sur le bouton I/O, quand le temps de fonctionnement s'est écoulé ou qu'une erreur s'est produite. L'appareil est équipé d'une vanne de vidange automatique. L'appareil vide le réservoir d'eau 30 minutes après l'arrêt. Ne débranchez pas le cordon d'alimentation pendant ce temps.
---	---

Réglages supplémentaires	
	Ouvrir le menu de réglages en appuyant simultanément sur les boutons -, MENU et +. Maintenir la pression pendant 5 secondes. Remarque ! Les boutons ne sont pas allumés lorsque le centre de contrôle se trouve en mode veille.
<div style="border: 1px solid black; padding: 2px; display: inline-block;">S-01</div> <div style="border: 1px solid black; padding: 2px; display: inline-block;">1:00</div>	Durée de fonctionnement maximale. La durée de fonctionnement maximale peut être modifiée avec les boutons - et +. La plage va de 1 à 12 heures (réglage d'usine 1 heure).
<div style="border: 1px solid black; border-radius: 50%; padding: 2px; display: inline-block;">MENU</div>	Appuyez sur le bouton MENU.
<div style="border: 1px solid black; padding: 2px; display: inline-block;">S-02</div> <div style="border: 1px solid black; padding: 2px; display: inline-block;">OFF</div>	Mémoire pour les pannes de courant. Les options après une panne de courant sont <ul style="list-style-type: none"> • ON1 : L'appareil redémarre. La minuterie reprend là où elle s'est arrêtée avant la panne de courant. • ON2 : L'appareil redémarre. La minuterie se réinitialise. • OFF : L'appareil ne redémarre pas après une coupure de courant. Remarque : Les réglementations de sécurité pour la mémoire de panne de courant varient selon la région.
<div style="border: 1px solid black; border-radius: 50%; padding: 2px; display: inline-block;">MENU</div>	Appuyez sur le bouton MENU.
<div style="border: 1px solid black; padding: 2px; display: inline-block;">S-05</div> <div style="border: 1px solid black; padding: 2px; display: inline-block;">200</div>	Heures de fonctionnement totales. L'écran affiche le nombre d'heures totale de fonctionnement de l'appareil.
<div style="border: 1px solid black; border-radius: 50%; padding: 2px; display: inline-block;">MENU</div>	Appuyez sur le bouton MENU.
<div style="border: 1px solid black; padding: 2px; display: inline-block;">S-06</div> <div style="border: 1px solid black; padding: 2px; display: inline-block;">200</div>	Cycle d'entretien. L'écran affiche depuis combien d'heures l'entretien a été effectué. Réinitialisez le compteur après l'entretien en appuyant sur le bouton - pendant 5 secondes. La fréquence d'entretien peut être modifiée en appuyant simultanément sur les boutons - et +.
<div style="border: 1px solid black; border-radius: 50%; padding: 2px; display: inline-block;">MENU</div>	Appuyez sur le bouton MENU.
<div style="border: 1px solid black; padding: 2px; display: inline-block;">S-07</div>	Contrôle manuel de l'eau. Vous pouvez ajouter et évacuer de l'eau avec les boutons + et -, par exemple lors du nettoyage du réservoir d'eau, lors d'un dépannage ou de l'entretien.
<div style="border: 1px solid black; border-radius: 50%; padding: 2px; display: inline-block;">MENU</div>	Appuyez sur le bouton MENU.
<div style="border: 1px solid black; padding: 2px; display: inline-block;">S-09</div>	Unité de température. Modifier le réglage avec les boutons + et -. CELS (Celsius) FAHr (Fahrenheit)
<div style="border: 1px solid black; border-radius: 50%; padding: 2px; display: inline-block;">MENU</div>	Appuyez sur le bouton MENU.
<div style="border: 1px solid black; padding: 2px; display: inline-block;">S-10</div>	Déshumidification. Lorsque le mode de déshumidification est activé, l'intervalle de déshumidification commence lorsque le générateur de vapeur est éteint. La durée de la période de déshumidification est de 1 h. OFF > Déshumidification désactivée ON > Déshumidification activée
<div style="border: 1px solid black; border-radius: 50%; padding: 2px; display: inline-block;">MENU</div>	Appuyez sur le bouton MENU.
<div style="border: 1px solid black; padding: 2px; display: inline-block;">S-11</div>	Luminosité de l'écran. Utilisez les boutons - et + pour régler la luminosité de l'affichage.
<div style="border: 1px solid black; border-radius: 50%; padding: 2px; display: inline-block;">MENU</div>	Appuyez sur le bouton MENU.

<div style="border: 1px solid black; padding: 2px; display: inline-block;">S-CO</div>	<p>Connexion WIFI. Connecter le panneau de commande au réseau WiFi à l'aide de l'application MyHarvia. Modifier le réglage avec les boutons + et -. Pour obtenir des instructions plus détaillées, consulter l'application MyHarvia.</p> <p>OFF > La connexion WiFi est désactivée (le témoin lumineux de WiFi sur le panneau de commande est éteint). On > La connexion WiFi est activée (le témoin lumineux de WiFi est allumé sur le panneau de commande). COnn > Le mode connexion est actif.</p>
<div style="border: 1px solid black; border-radius: 10px; padding: 2px; display: inline-block;">MENU</div>	<p>Appuyer sur le bouton MENU. Le centre de contrôle passe en mode veille.</p>

Éclairage

	<p>L'éclairage du sauna/hammam peut être câblé de manière à pouvoir être commandé à partir du panneau de commande. (maxi 100W/230V ~). Allumez / éteignez les lumières en appuyant sur le bouton du panneau de commande.</p>
---	--

Ventilation

	<p>Si un ventilateur est installé dans le sauna/hammam, il peut être allumé et éteint à partir du panneau de commande (max. 100W/230 V ~). Allumez / éteignez les lumières en appuyant sur le bouton du panneau de commande.</p>
---	--

Verrouillage des touches du panneau de commande

	<p>Maintenez appuyés les boutons du générateur de vapeur et de la lumière pendant trois secondes. Le verrouillage des touches ne peut être activé qu'en mode veille. Le verrouillage des touches empêche également le démarrage à distance.</p>
---	---

Réinitialisation des paramètres d'usine

 <p>5s</p>	<p>Lorsque le panneau de commande est en mode veille, maintenez enfoncés les boutons du générateur de vapeur, des lumières et du ventilateur pendant 5 secondes.</p>
<div style="border: 1px solid black; padding: 2px; display: inline-block;">rSt</div>	<p>Le message rSt OFF s'affiche. Appuyez sur + pour changer l'état de réinitialisation sur ON Appuyez sur le MENU pour effectuer la réinitialisation des paramètres d'usine</p>
<div style="border: 1px solid black; padding: 2px; display: inline-block;">OFF</div>	
<div style="border: 1px solid black; padding: 2px; display: inline-block;">ON</div>	
<div style="border: 1px solid black; border-radius: 10px; padding: 2px; display: inline-block;">MENU</div>	

Ouverture à parfum (sur le dessus de la buse vapeur)

Ajoutez du parfum dans l'ouverture et il alimentera la vapeur produite par l'évaporateur. Utilisez uniquement des parfums destinés à une utilisation pour l'évaporateur. Suivez les instructions données sur l'emballage.

Utilisation à distance

Le générateur de vapeur peut être contrôlé à distance avec l'application MyHarvia une fois la connexion établie. Le contrôle à distance est possible lorsque « rc on » s'affiche sur le panneau de commande.

Réglage de l'heure de démarrage. Si l'appareil est réglé pour démarrer avec la fonction de temps pré-réglé, il ne peut pas être contrôlé à distance. Une fois l'appareil allumé, il peut être éteint avec la télécommande.

Déshumidification : lorsque le chauffage est éteint à distance et que la déshumidification est activée, la déshumidification démarre et ne peut pas être arrêtée à distance.

Mode économie d'énergie : Si vous ne pressez aucun bouton pendant 30 minutes, le mode d'économie d'énergie est activé. Seul le voyant du bouton du générateur de vapeur est allumé (le message « rc on » s'affiche, si le mode d'utilisation à distance est actif) .

FOTA (Firmware Over the Air): Le panneau de commande Xenio WiFi est dotée d'une fonctionnalité qui télécharge automatiquement le dernier micrologiciel.

Application mobile MyHarvia

MyHarvia est une application mobile qui vous permet de contrôler à distance les fonctions du panneau de contrôle Xenio WiFi. Avec l'application mobile MyHarvia, vous pouvez :

- Allumer et éteindre l'appareil.
- Allumer et éteindre les accessoires (lumières, ventilation).
- Réglez et surveillez la température.
- Réglez et surveillez l'humidité.
- Voir le statut de l'appareil.
- Définir un démarrage programmé.

Il est possible de connecter un nombre illimité d'appareils à l'application MyHarvia. L'application mobile permet de commander plusieurs saunas via le panneau de commande Xenio WiFi, par exemple, un dans sa résidence principale et l'autre dans sa résidence secondaire.

FR

Vue principale de MyHarvia

1. Menu de l'appareil
2. Réglages de l'appareil
3. Démarrage différé
4. Programmation hebdomadaire
5. Ajustement de la température du sauna
6. Température actuelle du sauna
7. Température cible
8. MARCHE/ARRÊT de l'évaporateur
9. Ajustement de l'évaporateur
10. Activation/désactivation des fonctions
11. Appareils
12. Réglages et profil utilisateur
13. Messages d'état/d'erreur

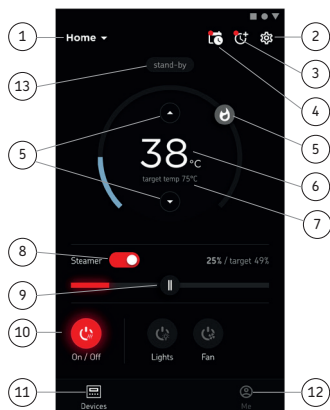
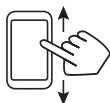

Remarque ! Les boutons disponibles dépendent des fonctionnalités de l'appareil commandé

Installation de l'application MyHarvia

1. Télécharger l'application MyHarvia dans la boutique d'applications (Google Play/App Store)
2. Créer et enregistrer un compte MyHarvia
3. Se connecter à son compte MyHarvia

Note! MyHarvia is not available for download in all countries due to local restrictions.

Établissement de la connexion entre MyHarvia et le panneau de commande Xenio WiFi

Le premier appareil est installé dès la connexion au compte. Suivre les instructions de l'application mobile. Il est possible d'associer ultérieurement d'autres appareils en sélectionnant « + Add new » (Ajouter nouveau) dans le menu Home (Accueil). Suivre les instructions de l'application mobile.

Entretien du générateur de vapeur



Le voyant d'entretien commence à clignoter lorsque 200 heures se sont écoulées depuis l'entretien précédent. Vous pouvez régler la durée dans le menu SET6.



Avant le nettoyage, débranchez l'appareil et fermez les vannes d'arrêt d'eau.

Les opérations d'entretien suivantes peuvent être réalisées par des utilisateurs non professionnels :

- Nettoyage du capteur de niveau d'eau
- Détartrage



Tout autre travail d'entretien doit être laissé aux soins d'un professionnel de la maintenance.

Les générateurs de vapeur dans des centres de loisirs, instituts et autres établissements, doivent être entretenus de manière approfondie au moins deux fois par an (vérifier et nettoyer le réservoir, les éléments chauffants et le capteur de surface).

Exigences en matière de qualité de l'eau

Propriétés de l'eau	Effet	Recommandations
Concentration d'humus	Couleur, goût, précipités	< 12 mg/l
Concentration en fer	Couleur, odeur, goût, précipités	< 0,2 mg/l
Concentration de manganèse (Mn)	Couleur, goût, précipités	<0,10 mg/l
Dureté : les substances les plus importantes sont magnésium (Mg) et chaux, c'est-à-dire calcium (Ca)	Précipité	Mg: < 100 mg/l Ca: < 100 mg/l
Eau contenant du chlorure	Corrosion	Cl: <100 mg/l
Eau chlorée	Risque pour la santé	Usage interdit Gebruik
Eau de mer	Corrosion rapide	Usage interdit Gebruik
Concentration d'arsenic et de radon	Risque pour la santé	Usage interdit Gebruik

Nettoyage du capteur de niveau d'eau

Enlevez le calcaire en essuyant ou, si nécessaire, en frottant avec du papier de verre fin. Retirez la buse vapeur en la tournant dans le sens inverse des aiguilles d'une montre. Retirez d'abord les capuchons de protection des vis de montage de la vitre, puis retirez les vis. Retirez la vitre avec précaution. Desserrez l'écrou du capteur de niveau d'eau et nettoyez le capteur.

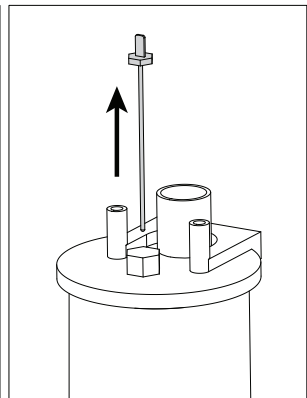
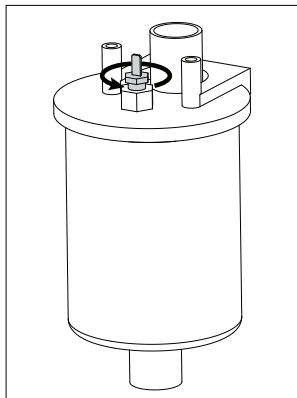
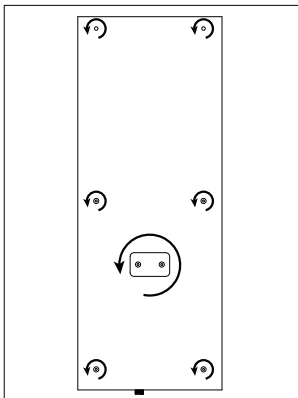

Détartrage

L'eau du robinet peut contenir des impuretés, telles que du calcaire, qui peuvent s'accumuler à l'intérieur du générateur de vapeur. La quantité de calcaire dans l'eau (dureté), et par conséquent le besoin de détartrage, varie d'une région à l'autre. Si l'eau du robinet est dure, il est conseillé d'installer un filtre à eau à l'entrée du générateur de vapeur. Le filtre à eau HWF01S pour la colonne de douche vapeur est vendu séparément. Voir »*Qualité de l'eau nécessaire*.

Détartrage avec une solution d'acide citrique

La vapeur produite par la solution d'acide citrique est inoffensive. En plus de la solution d'acide citrique, d'autres substances peuvent également être utilisées pour le détartrage. Suivez toujours les instructions données sur l'emballage.

1. Mélangez 50 à 80 g d'acide citrique avec un litre d'eau.
2. Allumez le générateur de vapeur et laissez-le fonctionner pendant 10 minutes.
3. Débranchez le générateur de vapeur
4. Retirez la buse de la colonne de douche vapeur et la vitre de l'espace technique (voir Nettoyage du capteur de niveau d'eau)
5. Retirez le bouchon à l'extrémité du tuyau de service et versez la solution d'acide citrique dans le réservoir d'eau. Remarque : La capacité du réservoir d'eau est d'environ 0,6 litre. Remettez le bouchon du tuyau de service et remplacez la buse et la vitre de l'espace technique.
6. Rebranchez le générateur de vapeur Si la mémoire des coupures de courant est activée, l'appareil démarre automatiquement.
7. Allumez le générateur de vapeur et laissez-le fonctionner pendant 10 minutes.
8. Allumez le générateur de vapeur et laissez-le fonctionner pendant 30 minutes.

FR

Nettoyage des buses de vapeur

Les buses de vapeur peuvent être nettoyées avec une solution au savon doux.

Dépannage

Si une erreur se produit, le tableau de commande présentera un numéro d'appareil et un message d'erreur qui aideront dans la détection de la cause de cette erreur.



L'utilisateur ne peut vérifier que les points marqués d'un astérisque (*). Tout autre travail d'entretien doit être laissé aux soins d'un professionnel de la maintenance.

E1	Circuit de mesure du capteur de température hors service. Vérifiez le câblage et les connexions depuis les connecteurs jusqu'au capteur.
E2	Circuit de mesure du capteur de température court circuité. Vérifiez le câblage et les connexions depuis les connecteurs jusqu'au capteur.
E3	Circuit de mesure du fusible de surchauffe hors service. Appuyez sur le bouton de réinitialisation du fusible de surchauffe. Vérifiez le câblage et les connexions depuis les connecteurs jusqu'au capteur de la sécurité sur-chauffe.
E5	Faible niveau d'eau. Regardez si le récipient gradué contient de l'eau. Vérifiez l'entrée d'eau*, l'électrovanne, la soupape d'évacuation et le capteur de surface.
E7	Le réservoir contient encore de l'eau bien que le rinçage et le vidage aient été effectués. Regardez si le récipient gradué contient de l'eau. Vérifiez la soupape d'évacuation et le capteur de niveau d'eau.
E9	Panne de connexion entre le tableau de commande et le générateur de vapeur. Vérifiez le câble et les connecteurs.

E10	Réservoir d'eau vide après rinçage. Regardez si le récipient gradué contient de l'eau. Vérifiez l'entrée d'eau*, l'électrovanne, la soupape d'évacuation et le capteur de surface.
E11	Réservoir d'eau plein au début du remplissage (démarrage, arrêt, cycle de rinçage). Vérifiez la soupape d'évacuation et le capteur de surface.
E13	Trop de remplissages en cinq minutes. Vérifiez l'entrée d'eau*, le tuyau d'alimentation d'eau*, l'électrovanne, la soupape d'évacuation et le capteur de surface.
E14	Un niveau d'eau suffisant n'a pas été atteint dans les 10 minutes suivant la mise en marche de l'appareil. Nettoyez le récipient gradué et vérifiez le câblage.
E15	Un niveau d'eau suffisant ne sera pas atteint lors de l'évaporation. Vérifiez l'entrée d'eau* et la soupape d'évacuation.
	Le témoin lumineux de la WiFi est éteint : La connexion WiFi est désactivée dans le menu de configuration du S-CO.
	Le témoin lumineux de la WiFi est allumé : La connexion WiFi est activée. Les connexions au routeur et au cloud MyHarvia fonctionnent.
	Le témoin lumineux de la WiFi clignote 3 fois de suite : La connexion WiFi est activée, mais la connexion au cloud MyHarvia échoue. Vérifiez votre connexion internet*. Essayez de redémarrer votre routeur*.
	Le témoin lumineux de la WiFi clignote toutes les 5 secondes : La connexion WiFi est activée, mais la connexion WiFi entre le panneau de commande et le routeur échoue. Essayez de rétablir la connexion en désactivant et en réactivant la connexion WiFi dans le menu de configuration du S-CO du panneau de commande*.
	Le voyant d'entretien commence à clignoter lorsque 200 heures se sont écoulées depuis l'entretien précédent. Procédez à l'entretien. Réinitialisez le compteur après entretien.
Plusieurs erreurs: Les messages d'erreurs défilent sur l'affichage.	
Le réservoir d'eau sent l'arôme: vérifiez que l'arôme ne s'échappe pas dans le réservoir d'eau par le tuyau de vapeur.	
Dysfonctionnement du panneau de commande : Restaurez les réglages d'usine	

FR

Réinitialisation du fusible de surchauffe



La raison de l'arrêt doit être déterminée avant d'appuyer sur le bouton. Le fusible de surchauffe ne doit être réinitialisé que par un professionnel de la maintenance.

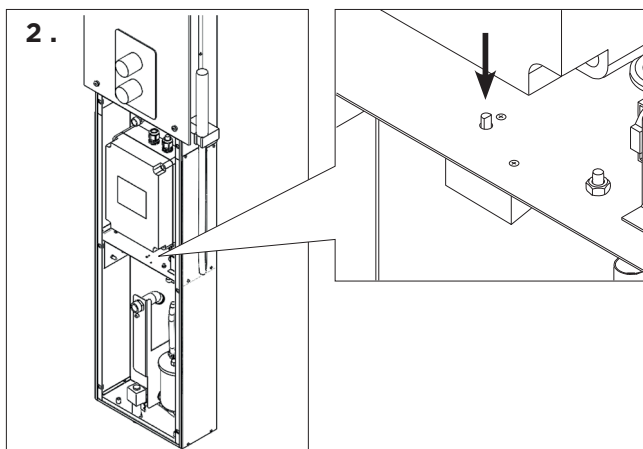
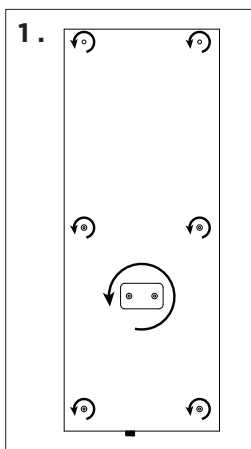











Gebruik van de stoomdouchekolom

Controleer voordat u het apparaat start of er zich geen voorwerpen in de stoomkamer bevinden die daar niet thuishoren. Zorg ervoor dat de stoom vrij uit het pijpje kan stromen. Open de kraan van de watertoevoerleiding.



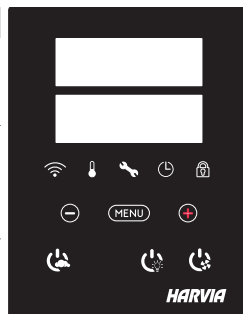

De stoomgenerator is voorzien van een apart bedieningspaneel. Het apparaat staat in de stand-bymodus als de knoppen op het bedieningspaneel branden. Als de knoppen niet branden, controleer dan of de hoofdschakelaar is ingeschakeld.

Bedieningspaneel indicatielampjes en knoppen

				
Wifi-verbinding	Temperatuur	Service	Bedrijfstijd	Slot
			*Houd ingedrukt om de waarde sneller te laten veranderen.	
Waardevermindering*	Modus wijzigen	Waardeverhoging*		
				
Stoomgenerator I/O	Verlichting I/O	Ventilator I/O		



























Stoomgenerator aan





	Druk op de AAN/UIT-knop van de stoomgenerator.
<div style="border: 1px solid black; padding: 2px; margin-bottom: 2px;">40 C</div> <div style="border: 1px solid black; padding: 2px; margin-bottom: 2px;">22 C</div> <div style="border: 1px solid black; padding: 2px;">1:00</div>	<p>Eerst wordt de ingestelde temperatuur weergegeven, waarna het display overschakelt naar de huidige stoomkamertemperatuur. De stoomgenerator begint het waterreservoir te vullen en warmt op.</p> <p>De stoomopwekking pauzeert wanneer de stoomgenerator water opneemt in het waterreservoir en wanneer de temperatuur in de stoomkamer stijgt tot de gewenste waarde.</p>
Instellingen	
	Druk op de MENU-knop om het instellingenmenu te openen.
<div style="border: 1px solid black; padding: 2px;">40 C</div>	Temperatuur. Het instelbereik is 30-55°C Stel de gewenste temperatuur in met de + en - knoppen.
	Druk op de MENU-knop.
<div style="border: 1px solid black; padding: 2px;">6:00</div>	Resterende bedrijfstijd. De minimumwaarde is 1 uur. De maximale waarde kan worden ingesteld via aanvullende instellingen (1-12:00 uur).
<div style="border: 1px solid black; padding: 2px;">- -</div>	Vooraf ingestelde tijdsinstelling (tijdgeschakelde inschakeling). Druk op de knop + totdat u de maximale bedrijfstijd overschrijdt. Selecteer de gewenste tijd met de - en + knoppen. De tijd verandert in stappen van 1 uur.
	Druk op de MENU-knop om te verlaten.

Stoomgenerator uit

	De stoomgenerator wordt uitgeschakeld en schakelt over naar de stand-bymodus wanneer de I/O-knop wordt ingedrukt, de aan-tijd is verstreken of er een fout optreedt.
	Het apparaat is uitgerust met een automatische aftapkraan. Het apparaat leegt het waterreservoir 30 minuten nadat het is uitgeschakeld. Trek de stekker niet uit het stopcontact gedurende deze tijd.

Aanvullende instellingen	
   	<p>Open het instellingenmenu door gelijktijdig op de knoppen -, MENU en + te drukken. Houd 5 seconden ingedrukt. Let op! de knoppen zijn niet verlicht wanneer de besturingseenheid in de stand-bymodus staat.</p>
 	<p>Maximale bedrijfstijd. Met de knoppen - en + kan de maximale bedrijfstijd worden gewijzigd. Het bereik is 1–12 uur (fabrieksinstelling 1 uur).</p>
	<p>Druk op de MENU-knop.</p>
 	<p>Geheugen voor stroomuitval. De opties na een stroomstoring zijn:</p> <ul style="list-style-type: none"> • ON1: Het apparaat start opnieuw op. De timer gaat verder waar hij was voor de stroomstoring. • ON2: Het apparaat start opnieuw op. De timer wordt gereset. • OFF: Het apparaat start niet opnieuw op na een stroomstoring. <p>Let op! Veiligheidsvoorschriften voor stroomuitvalgeheugen verschillen per regio.</p>
	<p>Druk op de MENU-knop.</p>
 	<p>Totale bedrijfsuren. Het display geeft aan hoeveel uur het apparaat heeft gewerkt.</p>
	<p>Druk op de MENU-knop.</p>
 	<p>Onderhoudscyclus. Het display geeft aan hoeveel uur geleden het onderhoud op het apparaat is uitgevoerd. Reset de teller na onderhoud door de - knop 5 seconden ingedrukt te houden. De onderhoudstijd kan worden gewijzigd door de - en + knoppen tegelijkertijd in te drukken.</p>
	<p>Druk op de MENU-knop.</p>
	<p>Handmatige waterregeling. Met de knoppen + en - kunt u bijvoorbeeld water bijvullen en afvoeren bij het schoonmaken van het waterreservoir, het verhelpen van storingen of tijdens het onderhoud.</p>
	<p>Druk op de MENU-knop.</p>
	<p>Temperatuureenheid. Wijzig de instelling met de - en + knoppen. CELS (Celsius) FAHr (Fahrenheit)</p>
	<p>Druk op de MENU-knop.</p>
	<p>Ontvochtigen. Wanneer de ontvochtigingsmodus is ingeschakeld, begint het ontvochtigingsinterval wanneer de stoomgenerator wordt uitgeschakeld. De duur van de ontvochtigingsperiode is 1 uur. OFF > Ontvochtigen UIT ON > Ontvochtigen AAN</p>
	<p>Druk op de MENU-knop.</p>
	<p>Displayhelderheid. Gebruik de - en + knoppen om de helderheid van het display aan te passen.</p>
	<p>Druk op de MENU-knop.</p>

<div style="border: 1px solid black; padding: 2px; width: fit-content; margin: 5px;">S-CO</div>	<p>Wifi-verbinding. Verbind het bedieningspaneel met het wifi-netwerk met behulp van de MyHarvia-app. Wijzig de instelling met de - en + knoppen. Zie de MyHarvia-app voor meer gedetailleerde instructies.</p> <p>OFF >De wifi-verbinding is uitgeschakeld (WiFi-indicatielampje op het bedieningspaneel is uit). ON >De wifi-verbinding is ingeschakeld (WiFi-indicatielampje brandt op het bedieningspaneel). COnn > Verbindingsmodus is actief.</p>
<div style="border: 1px solid black; border-radius: 10px; padding: 2px; width: fit-content; margin: 5px;">MENU</div>	<p>Druk op de MENU-knop. De besturingseenheid schakelt over naar de stand-bymodus.</p>

Verlichting	
	<p>De verlichting van de sauna/stoomcabine kan worden bedraad zodat deze vanaf het bedieningspaneel kan worden bediend. (max. 100W/230V ~). Schakel de verlichting aan/uit door op de knop op het bedieningspaneel te drukken.</p>
Ventilatie	
	<p>Als er een ventilator in de sauna/stoomkamer is geïnstalleerd, kan deze vanaf het bedieningspaneel worden in- en uitgeschakeld (max. 100W/230 V ~). Schakel de ventilator aan/uit door op de knop op het bedieningspaneel te drukken.</p>
Toetsvergrendeling bedieningspaneel	
	<p>Houd de knoppen van de stoomgenerator en de verlichting drie seconden ingedrukt. Toetsblokkering kan alleen in de standby-modus worden geactiveerd. Toetsvergrendeling voorkomt ook starten op afstand.</p>
Fabrieksinstellingen	
 5s	<p>Wanneer het bedieningspaneel in de stand-bymodus staat, houdt u de knoppen van de stoomgenerator, de verlichting en de ventilator 5 seconden ingedrukt.</p>
<div style="border: 1px solid black; padding: 2px; margin-bottom: 2px; width: fit-content;">rST</div> <div style="border: 1px solid black; padding: 2px; margin-bottom: 2px; width: fit-content;">OFF</div> <div style="text-align: center; margin-bottom: 2px;">▼</div> <div style="border: 1px solid black; padding: 2px; margin-bottom: 2px; width: fit-content;">ON</div>	<p>Statusmelding rSt OFF wordt weergegeven. Druk op + om de resetstatus te wijzigen in ON (AAN) Druk op MENU om de fabrieksinstellingen te herstellen</p>
<div style="border: 1px solid black; border-radius: 10px; padding: 2px; width: fit-content; margin: 5px;">MENU</div>	

NL

Geurkanaal (bovenop het stoompijpje)

Voeg een geur toe aan het geurkanaal. Dit zorgt voor een geurige stoom die door de verdamer wordt geproduceerd. Gebruik alleen geuren die bedoeld zijn voor gebruik in de verdamer. Volg de instructies op de verpakking.

Gebruik op afstand

De stoomgenerator kan op afstand worden bediend met de MyHarvia-app zodra de verbinding tot stand is gebracht. Bediening op afstand is mogelijk wanneer "rc on" wordt weergegeven op het bedieningspaneel.

Vooraf ingestelde tijdsinstelling (tijdgeschakelde inschakeling): Als het apparaat is ingesteld om te starten met de vooraf ingestelde tijdfunctie, kan het niet op afstand worden bediend. Zodra het apparaat is ingeschakeld, kan het worden uitgeschakeld met de afstandsbediening.

Ontvochtigen: wanneer de verwarming op afstand wordt uitgeschakeld en ontvochtigen is ingeschakeld, begint de ontvochtiging en kan deze niet op afstand worden gestopt.

Energiebesparende modus: Als er binnen 30 minuten geen knoppen worden ingedrukt, wordt de energiebesparende modus geactiveerd. Alleen het lampje van de stoomgenerator brandt (statusbericht "rc on" wordt weergegeven als de modus voor gebruik op afstand actief is).

FOTA (Firmware Over the Air): Het Xenio WiFi-bedieningspaneel heeft een functie die automatisch de nieuwste firmware naar het bedieningspaneel downloadt.

De mobiele MyHarvia-app

MyHarvia is een mobiele toepassing waarmee u de functies van het Xenio WiFi-bedieningspaneel op afstand kunt bedienen. Met de mobiele MyHarvia-app kunt u:

- Het apparaat in- en uitschakelen.
- Accessoires in- en uitschakelen (verlichting, ventilatie).
- De temperatuur instellen en bewaken.
- De vochtigheid instellen en bewaken.
- De statusinformatie bekijken
- Een geplande start inschakelen.

Er is geen limiet aan het aantal apparaten dat u met de MyHarvia-app kunt verbinden. Met de mobiele app kunt u meerdere sauna's en/of stoomcabines bedienen met het Xenio WiFi-bedieningspaneel, bijvoorbeeld de ene in huis en de andere in het zomerhuisje.

NL

Hoofdweregave van MyHarvia:

1. Apparaatmenu
2. Apparaatinstellingen
3. Getimedede start
4. Weekklok
5. Saunatemperatuur aanpassen
6. Huidige saunatemperatuur
7. Doeltemperatuur
8. Stoomgenerator AAN / UIT
9. Vochtigheidsaanpassing
10. Functies AAN / UIT
11. Apparaten
12. Gebruikersprofiel en instellingen
13. Status / Foutmeldingen

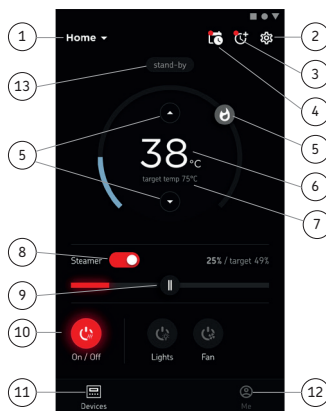
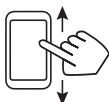

Let op! De beschikbare knoppen zijn afhankelijk van de functies van het bestuurd apparaat.

De MyHarvia-app installeren:

1. Download mobiele MyHarvia-app uit de app store (Google Play / App Store)
2. Maak en registreer uw MyHarvia-account.
3. Meld u aan op uw MyHarvia-account.

Let op! MyHarvia kan vanwege lokale beperkingen niet in alle landen worden gedownload.

MyHarvia en Xenio WiFi-bedieningspaneel verbinden

Het eerste apparaat wordt geïnstalleerd direct nadat u zich aanmeldt bij uw account. Volg de instructies van uw mobiele app. Later kunt u nieuwe apparaten koppelen door "+ Nieuwe toevoegen" te selecteren in het hoofdmenu. Volg de instructies van uw mobiele app.

Onderhoud stoomgenerator

Het onderhoudsindicatielampje begint te knipperen wanneer 200 uur is verstreken sinds de vorige onderhoudsbeurt. U kunt de tijd aanpassen in het menu SET6.



Trek voor het onderhoud de stekker uit het stopcontact en sluit de waterafsluitkranen.

De gebruiker kan de volgende onderhoudshandelingen uitvoeren:

- De waterniveausensor reinigen
- Ontkalken



Al het andere onderhoud moet worden overgelaten aan professioneel onderhoudspersoneel.

Stoomgeneratoren die in een gemeenschap, instelling en dergelijke worden gebruikt, moeten minimaal twee keer per jaar grondig worden onderhouden (controle en reiniging van het reservoir, verwarmingselementen en de waterniveausensor).

Vereisten voor waterkwaliteit

Wateireigenschap	Invloed	Aanbeveling
Concentratie teelaarde	Kleur, smaak, neerslag	< 12 mg/l
Concentratie ijzer	Kleur, reuk, smaak, neerslag	< 0,2 mg/l
Mangaan (Mn)	Kleur, smaak, neerslag	<0,10 mg/l
Hardheid: belangrijkste stoffen zijn magnesium (Mg) en kalk, d.w.z. calcium (Ca).	Neerslag	Mg: < 100 mg/l Ca: < 100 mg/l
Chloridehoudend water	Snelle corrosievorming	Cl: <100 mg/l
Chloorhoudend water	Gezondheidsrisico	Verboden
Zeewater	Snelle corrosievorming	Verboden
Arsen- und Radonkonzentration	Gezondheidsrisico	Verboden

De waterniveausensor reinigen

Verwijder eventuele kalkaanslag door af te vegen of, indien nodig, te schuren met fijn schuurpapier. Verwijder het stoompijpe door het tegen de klok in te draaien. Verwijder eerst de beschermkapjes van de bevestigingsschroeven van het glas en verwijder vervolgens de schroeven. Verwijder het glas voorzichtig. Draai de moer van de waterniveausensor los en reinig de sensor.

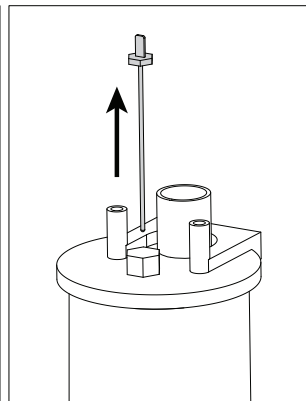
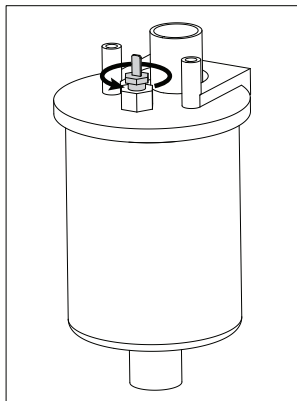
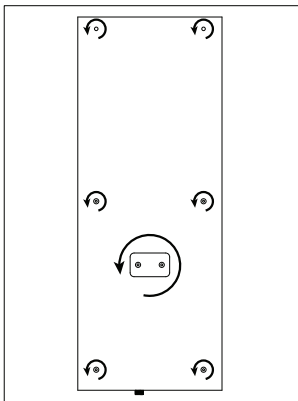

Ontkalken

Kraanwater bevat onzuiverheden, zoals kalk, die zich in de stoomgenerator kunnen ophopen. De hoeveelheid kalk in het water (hardheid), en daarmee de noodzaak tot ontkalken, verschilt per regio. Als het kraanwater hard is, is het aan te raden om een waterfilter aan de inlaatzijde van de stoomgenerator te plaatsen. Het waterfilter HWF01S voor de stoomdouchekolom wordt apart verkocht. Zie »Vereisten voor waterkwaliteit.

Ontkalken met een citroenzuuroplossing

De damp die door de citroenzuuroplossing wordt geproduceerd, is onschadelijk. Naast citroenzuuroplossing kunnen ook andere stoffen voor het ontkalken worden gebruikt. Volg altijd de instructies op de verpakking.

1. Meng 50-80 g citroenzuur met een liter water.
2. Zet de stoomgenerator aan en laat deze 10 minuten draaien.
3. Koppel de stoomgenerator los
4. Verwijder het pijpje van de stoomdouchekolom en het glas voor de technische ruimte (zie Reiniging waterniveausensor)
5. Verwijder de plug aan het uiteinde van de onderhoudsslang en giet de citroenzuuroplossing in het waterreservoir.
Opmerking: De inhoud van het waterreservoir is ongeveer 0,6 liter. Steek de plug van de onderhoudsslang er weer in en plaats ook het pijpje en het glas voor de technische ruimte terug.
6. Sluit de stoomgenerator weer aan. Als het geheugen voor stroomuitval is ingeschakeld, start het apparaat automatisch op.
7. Zet de stoomgenerator aan en laat deze 10 minuten draaien.
8. Zet de stoomgenerator uit en wacht 30 minuten.

De stoommondstukken reinigen

U kunt de stoommondstukken met een milde zeepoplossing reinigen.

Probleemoplossing

Als een fout optreedt, geeft het besturingspaneel een apparaatnummer en een foutmelding weer, die de oorzaak van de storing helpt vinden.



De gebruiker mag alleen de punten controleren die met een sterretje (*) zijn gemarkeerd. Alle andere onderhoudshandelingen moeten door professioneel onderhoudspersoneel worden uitgevoerd.

E1	Meetcircuit van de temperatuursensor is onderbroken. Controleer de bedrading en verbindingen van aansluiting met de sensor.
E2	Meetcircuit van de temperatuursensor is kortgesloten. Controleer de bedrading en verbindingen van aansluiting met de sensor.
E3	Meetcircuit van de oververhittingsbeveiliging is onderbroken. Druk op de resetknop van de oververhittingsbeveiliging. Controleer de bedrading en de aansluitingen van de connectors op de sensor van de oververhittingsbeveiliging.
E5	Waterniveau laag. Controleer of er water aanwezig is in de maatbeker. Controleer de waterinlaat*, elektromagnetische klep, afvoerklep en waterniveausensor.
E7	Er is nog water in het reservoir hoewel het spoelen en het legen voltooid zijn. Controleer of er water aanwezig is in de maatbeker. Controleer het afvoerventiel en de sensor van het waterniveau.
E9	Verbindingsfout tussen het bedieningspaneel en de stoomgenerator. Controleer de datakabel en de aansluitingen.
E10	Waterreservoir leeg na spoeling. Controleer of er water aanwezig is in de maatbeker. Controleer de waterinlaat*, elektromagnetische klep, afvoerklep en waterniveausensor.
E11	Waterreservoir vol bij starten van vullen (starten, stoppen, spoelingscyclus). Controleer de afvoerklep en de waterniveausensor.

E13	Teveel gevuld binnen vijf minuten. Controleer de waterinlaat*, stromingssnelheid (tabel 1), elektromagnetische klep, afvoerlep en de oppervlaktesensor.
E14	Het toereikende waterniveau is niet bereikt binnen 10 minuten na het inschakelen van het apparaat. Reinig de maatbeker en controleer de bedrading.
E15	Het toereikende waterniveau wordt niet bereikt bij het verdampen. Controleer de watertoevoer* en het afvoerventiel.
	WiFi-indicatielampje is uit: WiFi-verbinding is uitgeschakeld in het configuratiemenu S-CO.
	WiFi-indicatielampje brandt: WiFi-verbinding is ingeschakeld. Verbindingen met de router en MyHarvia cloud werken.
	WiFi-indicatielampje knippert 3 keer achter elkaar: WiFi-verbinding is ingeschakeld, maar verbinding met MyHarvia-cloud mislukt. Controleer de internetverbinding*. Probeer uw router opnieuw op te starten*.
	WiFi-indicatielampje knippert elke 5 seconden: De wifi-verbinding is ingeschakeld, maar de wifi-verbinding tussen het bedieningspaneel en de router mislukt. Probeer de verbinding te herstellen door de wifi-verbinding in en uit te schakelen in het configuratiemenu van S-CO van het bedieningspaneel*.
	Het onderhoudsindicatielampje begint te knippen wanneer 200 uur is verstreken sinds de vorige onderhoudsbeurt. Onderhoud uitvoeren. Teller resetten na onderhoud.
Diverse fouten: Foutmeldingen lopen in de display.	
Het waterreservoir reikt naar geurstof: Controleer of er geen geurstof vanuit de damppijp in het waterreservoir stroomt.	
Bedieningspaneel werkt niet: Herstel de fabrieksinstellingen	

De beveiliging tegen oververhitting resetten



Voordat deze knop wordt ingedrukt, moet de oorzaak van het uitschakelen zijn vastgesteld. De beveiliging tegen oververhitting mag alleen door professioneel onderhoudspersoneel worden gereset.

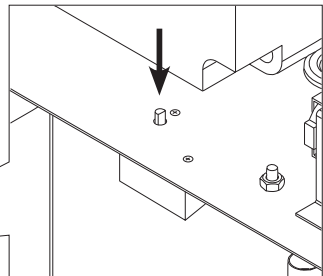
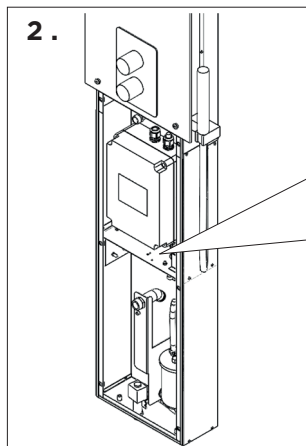
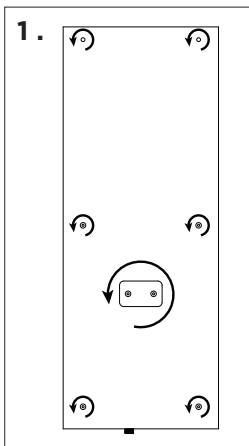

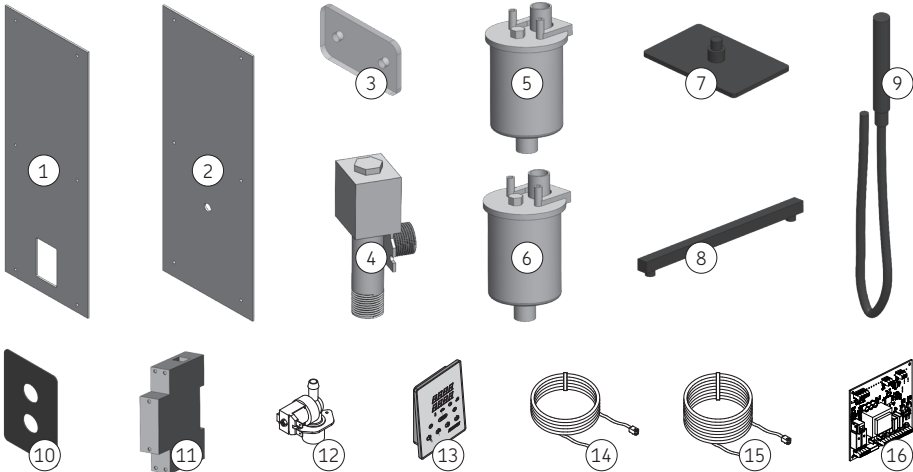
FI: Varaosat**SV: Reservdelar****EN: Spare parts****DE: Ersatzteile****ES: Piezas de repuesto****IT: Pezzi di ricambio****FR: Pièces de rechange****NL: Reserveonderdelen**

1	Suihkutilan lasi	Vidrio para el espacio de ducha	WXZSTM-541
	Duschutrymme-glas	Vetro per spazio doccia	
	Shower space glass	Vitre de la cabine de douche	
	Duschraum aus Glas	Doucheruimte van glas	
2	Teknisentilan lasi	Vidrio para el espacio técnico	WXZSTM-540
	Glas för tekniskt utrymme	Vetro per vano tecnico	
	Glass for technical space	Vitre de l'espace technique	
	Glas für Techniraum	Glas voor technische ruimte	
3	Suutinlasi	Boquilla de vidrio	WXZSTM-542
	Glasmunstycke	Becco in vetro	
	Glass nozzle	Verre de la buse	
	Glasdüse	Glazen pijpje	
4	Magneettiventtiili	Válvula solenoide	WXY07-0026
	Magnetventil	Valvola elettromagnetica	
	Solenoid valve	Électrovanne	
	Magnetventil	Magneetklep	
5	Höyrygeneraattori 3kW	Generador de vapor 3 kW	WXY07-0027
	Ånggenerator 3 kW	Generatore di vapore 3 kW	
	Steam generator 3 kW	Générateur de vapeur 3 kW	
	Dampfgenerator 3 kW	Stoomgenerator 3 kW	

6	Höyrygeneraattori 2kW	Generator de vapor 2 kW	WXY07-0025
	Änggenerator 2 kW	Generatore di vapore 2 kW	
	Steam generator 2 kW	Générateur de vapeur 2 kW	
	Dampfgenerator 2 kW	Stoomgenerator 2 kW	
7	Kattosuihkun sadetin	Rociador de techo	WX702
	Takduschhuvud	Soffione doccia a soffitto	
	Ceiling shower head	Pommeau de douche au plafond	
	Deckenduschkopf	Plafonddouchekop	
8	Kattosuihkun putki	Tube de ducha del techo	WX703
	Takduschrör	Tube doccia a soffitto	
	Ceiling shower pipe	Tuyau de douche au plafond	
	Deckenduschrohr	Plafonddoucheleiding	
9	Käsuisuihku	Ducha de mano	WX704
	Handdusch	Doccetta	
	Hand shower	Douchette	
10	Handbrause	Handdouche	WX705
	Suihkunsekoittajan peitelevy	Cubierta para grifo monomando	
	Täckplatta för blandare	Piastra di copertura per miscelatore	
	Cover plate for mixer tap	Plaque de recouvrement pour mitigeur	
11	Abdeckplatte für Mischbatterie	Afdekplaat voor mengkraan	WX701
	Kontaktori	Contacto	
	Kontaktor	Contattore	
	Contactor	Contacteur	
12	Schalterschütz	Contacteur	ZG-370
	Magneettiventtiili tulovesi	Válvula solenoide, entrada de agua	
	Magnetventil, vattenintag	Valvola elettromagnetica, ingresso acqua	
	Solenoid valve, water inlet	Électrovanne, arrivée d'eau	
13	Magnetventil, Wasserzulauf	Magneetklep, waterinlaat	WX700
	Ohjauspaneeli Xenio Steam WiFi	Panel de control Xenio Steam WiFi	
	Styrpanel Xenio Steam WiFi	Pannello di controllo Xenio Steam WiFi	
	Control panel Xenio Steam WiFi	Panneau de commande Xenio Wifi	
14	Xenio-WiFi-Bedienfeld	Bedieningspaneel Xenio Steam WiFi	WX311
	Datakaapeli 5m	Cable de datos 5 m	
	Datakabel 5 m	Cavo dati 5 m	
	Data cable 5 m	Câble de données 5 m	
15	Datenkabel 5 m	Datakabel 5 m	WX315
	Datakaapeli 10m	Cable de datos 10 m	
	Datakabel 10 m	Cavo dati 10 m	
	Data cable 10 m	Câble de données 10 m	
16	Datenkabel 10 m	Datakabel 10 m	WX645
	Piirikortti	Placa del circuito	
	Kretskort	Circuiti	
	Circuit board	Circuit imprimé	
	Leiterplatte	Printplaat	

FI: Takuu

- Perhekäytössä oleville höyrysuihkupaneeleille ja ohjauslaitteille takuu-aika on kaksi (2) vuotta.
- Taloyhtiöiden höyryhuoneissa käytettäville höyrysuihkupaneeleille ja ohjauslaitteille takuu-aika on yksi (1) vuosi.
- Laitoskäytössä oleville höyrysuihkupaneeleille ja ohjauslaitteille takuu-aika on kolme (3) kuukautta.
- Suosittelemme käyttämään vain valmistajan varaosia.
- Takuu ei ole voimassa, jos ohjeessa esitetyt veden laatuvaatimukset eivät täyty, laitetta ei huolleta ohjeessa esitetyllä tavalla ja/tai asennusta ei ole tehty ohjeessa esitetyllä tavalla.

SV: Garanti

- Garantitiden för de ånggeneratorer och den kontrollutrustning som används privat är två (2) år.
- Garantitiden för de ånggeneratorer och den kontrollutrustning som används i allmänna ångrum är ett (1) år.
- Garantitiden för de ånggeneratorer och den kontrollutrustning som används av institutioner är tre (3) månader.
- Använd endast tillverkarens reservdelar.
- Garantin blir ogiltig om de kvalitetskrav som anges i bruksanvisningen inte uppfylls, om apparaten inte servas eller underhålls enligt instruktionerna och/eller om enheten inte installeras enligt instruktionerna.

EN: Guarantee

- The guarantee period for steam generators and control equipment used by families is two (2) years.
- The guarantee period for steam generators and control equipment used in community steam rooms is one (1) year.
- The guarantee period for steam generators and control equipment used by institutions is three (3) months.
- We recommend to use only the manufacturer's spare parts.
- The warranty is void if the quality requirements stated in the instructions are not met, the appliance is not serviced or maintained as described in the instructions and/or if the appliance is not installed as described in the instructions.

DE: Garantie

- Die Garantiezeit von Dampfgeneratoren und Steuergeräten für den Heimgebrauch beträgt zwei (2) Jahre.
- Die Garantiezeit von Dampfgeneratoren und Steuergeräten, die in Gemeinschafts-Dampfkabine verwendet werden, beträgt ein (1) Jahr.
- Die Garantiezeit von Dampfgeneratoren und Steuergeräten, die in öffentlichen Dampfkabine verwendet werden, beträgt drei (3) Monate.
- Es dürfen ausschließlich die Ersatzteile des Herstellers verwendet werden.
- Die Garantie erlischt, wenn die in der Gebrauchsanweisung angegebenen Qualitätsanforderungen nicht erfüllt werden, das Gerät nicht wie in der Gebrauchsanleitung beschrieben in stand gehalten oder gewartet wird und/oder wenn das Gerät nicht wie in der Gebrauchsanleitung beschrieben installiert wird.

ES: Garantía

- El período de garantía para los generadores de vapor y equipos de control utilizados a nivel familiar es de dos (2) años.
- El período de garantía para generadores de vapor y equipos de control utilizados en salas de vapor comunitarias es de un (1) año.
- El período de garantía para los generadores de vapor y equipos de control utilizados por instituciones es de tres (3) meses.
- Se recomienda utilizar únicamente piezas de repuesto del fabricante.
- La garantía queda anulada si no se cumplen los requisitos de calidad establecidos en las instrucciones, si no se realizan las reparaciones y el mantenimiento del aparato según se describe en las instrucciones y/o si no se realiza la instalación del aparato según se describe en las instrucciones.

IT: Garanzia

- Il periodo di garanzia dei generatori a vapore e dell'apparecchiatura di comando utilizzati dalle famiglie è di due (2) anni.
- Il periodo di garanzia dei generatori a vapore e dell'apparecchiatura di comando utilizzati in saune comuni è di un (1) anno.
- Il periodo di garanzia dei generatori a vapore e dell'apparecchiatura di comando utilizzati dagli istituti è di tre (3) mesi.
- Consigliamo di usare esclusivamente le parti di ricambio originali del produttore.
- La garanzia decade se i requisiti di qualità indicati nelle istruzioni non sono soddisfatti, l'apparecchio non viene sottoposto a manutenzione o assistenza come descritto nelle istruzioni e/o se l'apparecchio non viene installato come descritto nelle istruzioni.

FR: Garantie

- La période de garantie des générateurs et de l'équipement de contrôle utilisés dans les hammams par des familles est de deux (2) ans.
- La période de garantie des générateurs et de l'équipement de contrôle utilisés dans les hammams de centres de loisirs est d'un (1) an.
- La période de garantie des générateurs et de l'équipement de contrôle utilisés dans les hammams par des instituts est de trois (3) mois.
- Nous vous recommandons d'utiliser uniquement les pièces détachées du fabricant.
- La garantie devient nulle et non avenue si les exigences en termes de qualité indiquées dans les instructions ne sont pas respectées, si l'appareil n'est pas entretenu ou maintenu comme décrit dans les instructions et/ou si l'appareil n'est pas installé comme décrit dans les instructions.

NL: Garantie

- De garantieteriode voor stoomgeneratoren en bedieningsapparatuur die door gezinnen worden gebruikt, is twee (2) jaar.
- De garantieteriode voor stoomgeneratoren en bedieningsapparatuur die in gemeenschappelijke stoomcabines worden gebruikt, is een (1) jaar.
- De garantieteriode voor stoomgeneratoren en bedieningsapparatuur die door instellingen worden gebruikt, is drie (3) maanden.
- Wij adviseren u alleen onderdelen van de fabrikant te gebruiken.
- De garantie vervalt indien niet wordt voldaan aan de kwaliteitseisen vermeld in de gebruiksaanwijzing, het apparaat niet is onderhouden of onderhouden zoals beschreven in de gebruiksaanwijzing en/of indien het apparaat niet is geïnstalleerd zoals beschreven in de gebruiksaanwijzing.

The Harvia logo consists of a solid black square on the left. To its right, the word "HARVIA" is written in a bold, white, italicized sans-serif font.

HARVIA

P.O.Box 12
Teollisuustie 1-7
40951 Muurame
FINLAND
+358 207 464 000
harvia@harvia.fi