

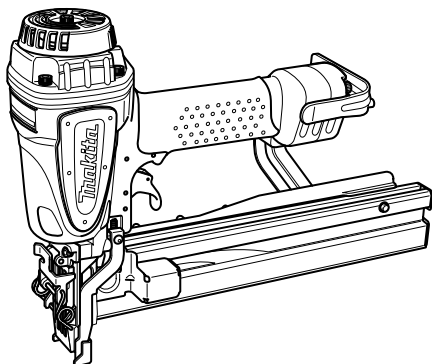

GB	Medium Crown Stapler Wide Crown Stapler	INSTRUCTION MANUAL
S	Klammermaskin, medium Klammermaskin, bred	BRUKSANVISNING
N	Stiftepistol for stifter med middels ryggbredde Stiftepistol for stifter med stor ryggbredde	BRUKSANVISNING
FIN	Keskikruununitoja Leveäkruununitoja	KÄYTTÖOHJE
LV	Vidēja vainaga skavu pistole Plata vainaga skavu pistole	LIETOŠANAS INSTRUKCIJA
LT	Vidutinio vainiko segiklis Plataus vainiko segiklis	NAUDOJIMO INSTRUKCIJA
EE	Keskmine koonusklammerdaja Lai koonusklammerdaja	KASUTUSJUHEND
RUS	Степлер для средних скоб Степлер для широких скоб	РУКОВОДСТВО ПО ЭКСПЛУАТАЦИИ

AT1150A
AT2550A

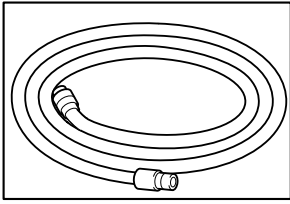



1 004294

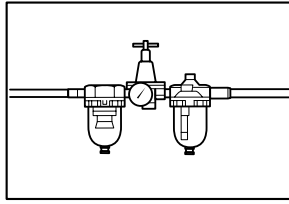

2 004295

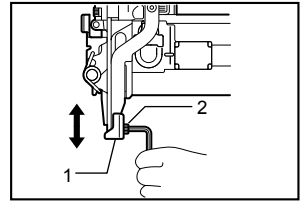

3 007200

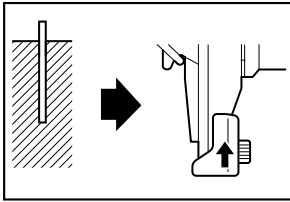

4 007202

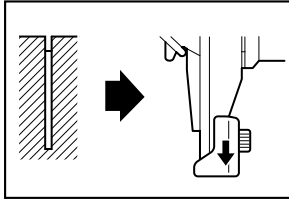

5 007201

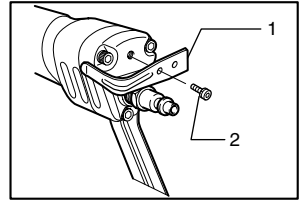

6 007315

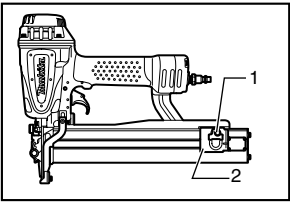

7 007211

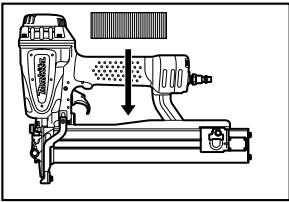

8 007212

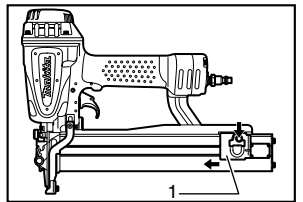

9 007213

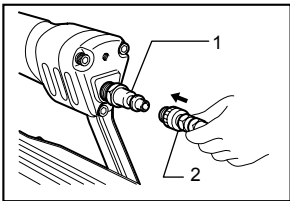

10 007197

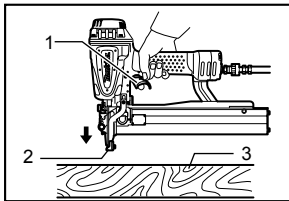

11 007199

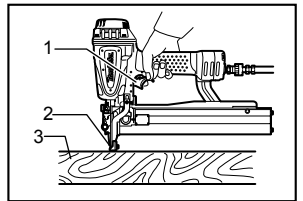

12 007198

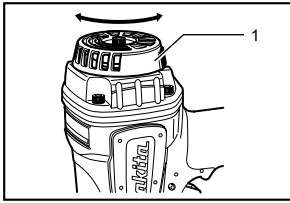

13 007207

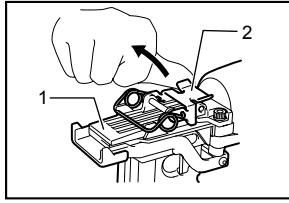

14 007203

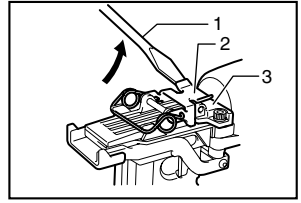

15 007204

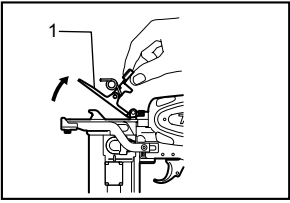

16 007205

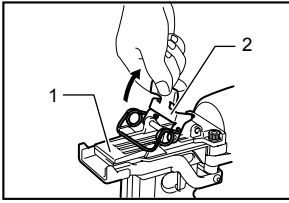

17 007206

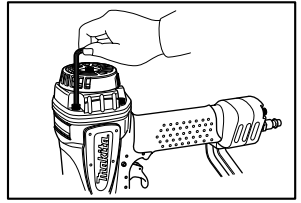

18 007313

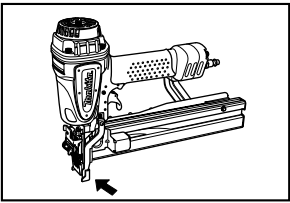

19 007310

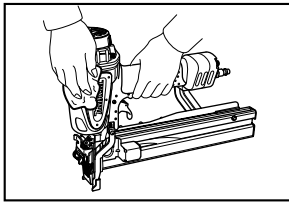

20 007311

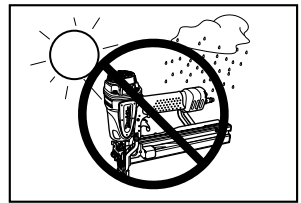

21 007312

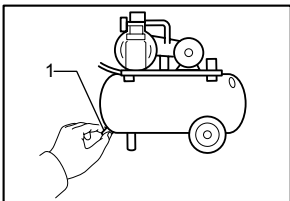

22 004317

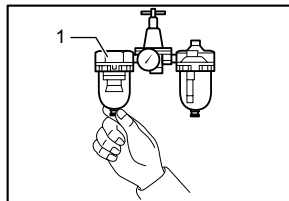

23 004318

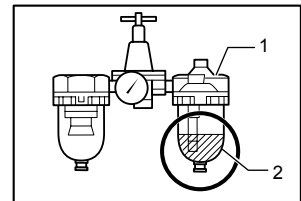

24 004319

ENGLISH

Explanation of general view

3-1. Depth adjusting plate	11-2. Contact element	15-3. Door
3-2. Hex wrench	11-3. Workpiece	16-1. Door
6-1. Hook	12-1. Trigger	17-1. Driver guide
6-2. Screw	12-2. Contact element	17-2. Latch
7-1. Lock pin	12-3. Workpiece	22-1. Drain cock
7-2. Pusher	13-1. Exhaust cover	23-1. Air filter
9-1. Pusher	14-1. Driver guide	24-1. Oiler
10-1. Air fitting	14-2. Latch	24-2. Pneumatic oil
10-2. Air socket	15-1. Slotted bit screwdriver	
11-1. Trigger	15-2. Latch	

SPECIFICATIONS

Model	AT1150A	AT2550A
Air pressure	0.44 - 0.83 MPa (4.4 - 8.3 bar)	
Applicable staples	25 mm - 50 mm	
Staple capacity	140 pcs.	
Min. hose diameter	6.5 mm	
Dimensions (L x W x H)	370 mm X 87 mm X 290 mm	370 mm X 76 mm X 260 mm
Net weight	2.3 kg	2.3 kg

- Due to our continuing programme of research and development, the specifications herein are subject to change without notice.
- Note: Specifications may differ from country to country.

ENB103-1

IMPORTANT SAFETY INSTRUCTIONS

WARNING: WHEN USING THIS TOOL, BASIC SAFETY PRECAUTIONS SHOULD ALWAYS BE FOLLOWED TO REDUCE THE RISK OF PERSONAL INJURY, INCLUDING THE FOLLOWING:

READ ALL INSTRUCTIONS.

- For personal safety and proper operation and maintenance of the tool, read this instruction manual before using the tool.
- Always wear safety glasses to protect your eyes from dust or staple injury.

WARNING:

It is an employer's responsibility to enforce the use of safety eye protection equipment by the tool operators and by other persons in the immediate working area.

- For Australia and New Zealand only

Always wear safety glasses and face shield to protect your eyes from dust or staple injury. The safety glasses and the face shield should conform with the requirements of AS/NZS 1336.

WARNING:

It is an employer's responsibility to enforce the use of safety eye protection equipment by the tool operators and by other persons in the immediate working area.

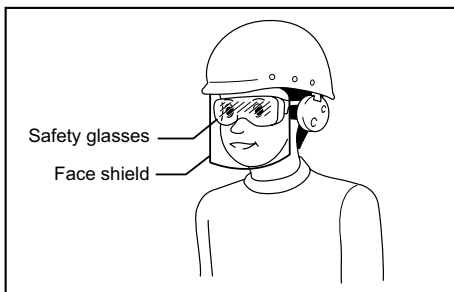

000114

- Wear hearing protection to protect your ears against exhaust noise and head protection. Also wear light but not loose clothing. Sleeves should be buttoned or rolled up. No necktie should be worn.
- Rushing the job or forcing the tool is dangerous. Handle the tool carefully. Do not operate when under the influence of alcohol, drugs or the like.
- General Tool Handling Guidelines:
 - (1) Always assume that the tool contains fasteners.
 - (2) Do not point the tool toward yourself or anyone whether it contains fasteners or not.
 - (3) Do not activate the tool unless the tool is placed firmly against the workpiece.
 - (4) Respect the tool as a working implement.
 - (5) No horseplay.

- (6) Do not hold or carry the tool with a finger on the trigger.
- (7) Do not load the tool with fasteners when any one of the operating controls is activated.
- (8) Do not operate the tool with any power source other than that specified in the tool operating/safety instructions.
- An improperly functioning tool must not be used.
- Sparks sometimes fly when the tool is used. Do not use the tool near volatile, flammable materials such as gasoline, thinner, paint, gas, adhesives, etc.; they will ignite and explode, causing serious injury.
- The area should be sufficiently illuminated to assure safe operations. The area should be clear and litter-free. Be especially careful to maintain good footing and balance.
- Only those involved in the work should be in the vicinity. Children especially must be kept away at all times.
- There may be local regulations concerning noise which must be complied with by keeping noise levels within prescribed limits. In certain cases, shutters should be used to contain noise.
- Do not play with the contact element: it prevents accidental discharge, so it must be kept on and not removed. Securing the trigger in the ON position is also very dangerous. Never attempt to fasten the trigger. Do not operate a tool if any controls is inoperable, disconnected, altered, or not working properly.
- Operate the tool within the specified air pressure of 0.44 - 0.83 MPa (4.4 - 8.3 bar) for safety and longer tool life. Do not exceed the recommended max. operating pressure of 0.83 MPa (8.3 bar). The tool should not be connected to a source whose pressure potentially exceeds 1.37 MPa (13.7 bar).
- Make sure that the pressure supplied by the compressed air system does not exceed the maximum allowable pressure of the fastener driving tool. Set the air pressure initially to the lower value of the recommended allowable pressure (see SPECIFICATIONS).
- Never use the tool with other than compressed air. If bottled gas (carbon dioxide, oxygen, nitrogen, hydrogen, air, etc.) or combustible gas (hydrogen, propane, acetylene, etc.) is used as a power source for this tool, the tool will explode and cause serious injury.
- Always check the tool for its overall condition and loose screws before operation. Tighten as required.
- Make sure all safety systems are in working order before operation. The tool must not operate if only the trigger is pulled or if only the contact arm is pressed against the wood. It must work only when both actions are performed. Test for possible faulty operation with staples unloaded.
- Check walls, ceilings, floors, roofing and the like carefully to avoid possible electrical shock, gas leakage, explosions, etc. caused by striking live wires, conduits or gas pipes.
- Use only staples specified in this manual. The use of any other staples may cause malfunction of the tool.
- Never use fastener driving tools marked with the symbol "Do not use on scaffoldings, ladders" for specific application for example:
 - when changing one driving location to another involves the use of scaffoldings, stairs, ladders, or ladder alike constructions, e.g. roof laths;
 - closing boxes or crates;
 - fitting transportation safety systems e.g. on vehicles and wagons.
- Do not permit those uninstructed to use the tool.
- Make sure no one is nearby before stapling. Never attempt to staple from both the inside and outside at the same time. Staples may rip through and/or fly off, presenting a grave danger.
- Watch your footing and maintain your balance with the tool. Make sure there is no one below when working in high locations, and secure the air hose to prevent danger if there is sudden jerking or catching.
- On rooftops and other high locations, staple as you move forward. It is easy to lose your footing if you staple while inching backward. When stapling against perpendicular surface, staple from the top to the bottom. You can perform stapling operations with less fatigue by doing so.
- A staple will be bent or the tool can become jammed if you mistakenly staple on top of another staple or strike a knot in the wood. The staple may be thrown and hit someone, or the tool itself can react dangerously. Place the staples with care.
- Do not leave the loaded tool or the air compressor under pressure for a long time out in the sun. Be sure that dust, sand, chips and foreign matter will not enter the tool in the place where you leave it setting.
- Do not point the ejection port at anyone in the vicinity. Keep hands and feet away from the ejection port area.
- When the air hose is connected, do not carry the tool with your finger on the trigger or hand it to someone in this condition. Accidental firing can be extremely dangerous.
- Handle the tool carefully, as there is high pressure inside the tool that can be dangerous if a crack is caused by rough handling (dropping or striking). Do not attempt to carve or engrave on the tool.
- Stop stapling operations immediately if you notice something wrong or out of the ordinary with the tool.

- Always disconnect the air hose and remove all of the staples:
 - When unattended.
 - Before performing any maintenance or repair.
 - Before cleaning a jam.
 - Before moving the tool to a new location.
- Perform cleaning and maintenance right after finishing the job. Keep the tool in tip-top condition. Lubricate moving parts to prevent rusting and minimize friction-related wear. Wipe off all dust from the parts.
- Do not operate this tool if it does not contain a legible WARNING LABEL.
- Do not modify tool without authorization from Makita.
- Ask Makita's Authorized service centers for periodical inspection of the tool.
- To maintain product SAFETY and RELIABILITY, maintenance and repairs should be performed by Makita Authorized Service Centers, always using Makita replacement parts.
- Use only pneumatic tool oil specified in this manual.
- Never connect tool to compressed air line where the maximum allowable pressure of tool cannot be exceeded by 10 %. Make sure that the pressure supplied by the compressed air system does not exceed the maximum allowable pressure of the fastener driving tool. Set the air pressure initially to the lower value of the recommended allowable pressure.
- Do not attempt to keep the trigger contact element depressed with tape or wire. Death or serious injury may occur.
- Always check contact element as instructed in this manual. Staples may be driven accidentally if the safety mechanism is not working correctly.

INSTALLATION

Selecting compressor

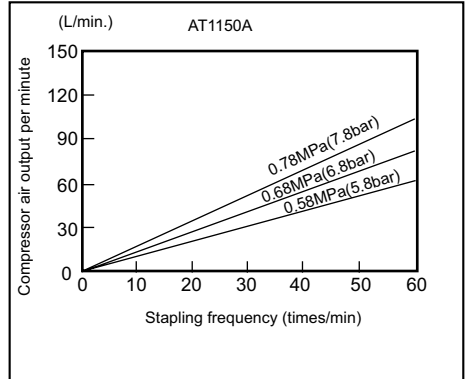

008431

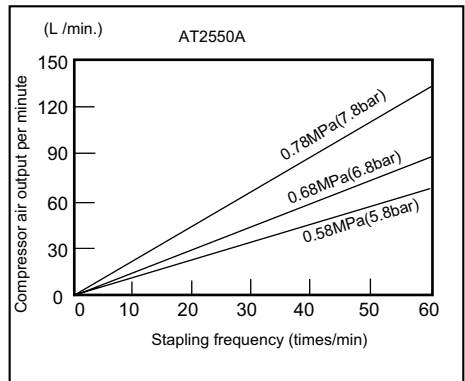

008430

SAVE THESE INSTRUCTIONS.

END106-1

Symbols

The following show the symbols used for the equipment. Be sure that you understand their meaning before use.



- Read instruction manual.



- Wear safety glasses.



- Do not use on scaffoldings, ladders.

Select a compressor that has ample pressure and air output to assure cost-efficient operation. The graph shows the relation between stapling frequency, applicable pressure and compressor air output.

Thus, for example, if stapling takes place at a rate of approximately 60 times per minute at a compression of 0.68 MPa (6.8 bar), a compressor with an air output over 90L/minute is required.

Pressure regulators must be used to limit air pressure to the rated pressure of the tool where air supply pressure exceeds the tool's rated pressure. Failure to do so may result in serious injury to tool operator or persons in the vicinity.

Selecting air hose

Fig.1

Use an air hose as large and as short as possible to assure continuous, efficient stapling operation. With an air pressure of 0.49MPa (4.9 bar), an air hose with an internal diameter of over 8.5 mm and a length of less than 20 m is recommended when the interval between each stapling is 0.5 seconds. Air supply hoses shall have a minimum working pressure rating of 1.0MPa (10 bar) or 150 percent of the maximum pressure produced in the system whichever is higher.

⚠CAUTION:

- Low air output of the compressor, or a long or smaller diameter air hose in relation to the stapling frequency may cause a decrease in the driving capability of the tool.

Lubrication

Fig.2

To insure maximum performance, install an air set (oiler, regulator, air filter) as close as possible to the tool. Adjust the oiler so that one drop of oil will be provided for every 50 staples.

When an air set is not used, oil the tool with pneumatic tool oil by placing 2 (two) or 3 (three) drops into the air fitting. This should be done before and after use. For proper lubrication, the tool must be fired a couple of times after pneumatic tool oil is introduced.

FUNCTIONAL DESCRIPTION

⚠CAUTION:

- Always disconnect the hose before adjusting or checking function on the tool.

Adjusting depth of stapling

Fig.3

To adjust the depth of stapling, loosen the bolt by using the hex wrench provided with the tool and then slide the depth adjusting plate up or down.

If staples cannot be driven deep enough, slide the adjusting plate in the direction of arrow as shown in the figure.

Fig.4

If the staples are driven too deep, slide the adjusting plate in the direction of arrow as shown in the figure.

Fig.5

The depth can be adjusted 5 mm to the maximum. Tighten the bolt securely at the right position after adjusting.

ASSEMBLY

⚠CAUTION:

- Always disconnect the hose before carrying out any work on the tool.

Hook

Fig.6

⚠CAUTION:

- Always disconnect the hose from the tool.
- Never hook the tool at high location or on potentially unstable surface.

The hook is convenient for hanging the tool temporarily. Secure the hook on the tool with the provided screw using either of two holes in the hook as shown in the figure.

Loading stapler

⚠CAUTION:

- Always disconnect the hose before loading the tool.
- Do not use deformed staples or staple strip. Failure to do so causes poor staple feeding.
- Always use staples specified in this instruction manual. Failure to do so causes poor staple feeding.
- Always return the pusher slowly and gently while holding it with a hand.

Select staples suitable for your work. Make sure that the hose is disconnected from the tool.

1. Pull the pusher to the rear of magazine and hook the groove in the pusher on the lock pin.

Fig.7

2. Insert strip of staples into the magazine. Two strips of staples can be loaded.

Fig.8

3. Depress the lock pin lightly and pull the pusher to unhook it.

With the lock pin depressed, return the pusher slowly and gently to the original position.

Keep depressing the pusher until it passes through.

Fig.9

Connecting air hose

Fig.10

Slip the air socket of the air hose onto the air fitting on the stapler. Be sure that the air socket locks firmly into position when installed onto the air fitting. A hose coupling must be installed on or near the tool in such a way that the pressure reservoir will discharge at the time the air supply coupling is disconnected.

OPERATION

⚠CAUTION:

- Make sure all safety systems are in working order before operation.
- 1. Pull the trigger first and then place the contact element against the workpiece.

Fig.11

Fig.12

2. To drive a staple, you may place the contact element against the workpiece and pull the trigger, or

No. 1 method is for continuous stapling.

No. 2 method is for intermittent stapling, when you wish to drive a staple carefully and very accurately.

⚠CAUTION:

- However when the tool is set to the "Intermittent Stapling" mode, WITH THE TRIGGER HELD IN A HALF-PULLED POSITION, an unexpected stapling could occur, if contact element is allowed to re-contact against the workpiece or the other surface under the influence of recoil. In order to avoid this unexpected stapling, perform as follows;

A. Do not place the contact element against the workpiece with excessive force.

B. Pull the trigger fully and hold it on for 1-2 seconds after stapling.

For No. 2 method, the OPTIONAL SEQUENTIAL TRIP TRIGGER (SINGLE SHOT PART) is used. Replace the trigger part with this.

Direction of exhaust air

Fig.13

The direction of exhaust air can be changed 360 degrees of angle by turning the exhaust cover with a hand.

Removing jammed staples

⚠WARNING:

- Always disconnect the hose before removing staplers.

Remove the staples from the magazine.

Lift up the latch on the top of driver guide by hand.

Fig.14

If the latch cannot be lift up by hand, insert a slotted bit screwdriver in the gap between the latch and the door and force it up.

Fig.15

Open the door and take out staples.

Fig.16

Place the latch spring on two hooks of the driver guide and return it to its original position by pressing it.

Fig.17

⚠CAUTION:

- If the tip of staple driver has worn, staple jamming and shallow driving will tend to occur. When this occurs, have it repaired by Makita Authorized Service Centers.

MAINTENANCE

⚠CAUTION:

- Always disconnect the air hose from the tool before attempting to perform inspection or maintenance.

Maintenance of stapler

Always check the tool for its overall condition and loose screws before operation. Tighten as required.

Fig.18

With tool disconnected, make daily inspection to assure free movement of the contact element and trigger. Do not use tool if the contact element or trigger sticks or binds.

Fig.19

When the tool is not to be used for an extended period of time, lubricate the tool using pneumatic tool oil and store the tool in a safe place. Avoid exposure to direct sunlight and/or humid or hot environment.

Fig.20

Fig.21

Maintenance of compressor, air set and air hose

Fig.22

Fig.23

After operation, always drain the compressor tank and the air filter. If moisture is allowed to enter the tool, it may result in poor performance and possible tool failure. Check regularly to see if there is sufficient pneumatic oil in the oiler of the air set. Failure to maintain sufficient lubrication will cause O-rings to wear quickly.

Fig.24

Keep the air hose away from heat (over 60°C, over 140°F), away from chemicals (thinner, strong acids or alkalis). Also, route the hose away from obstacles which it may become dangerously caught on during operation. Hoses must also be directed away from sharp edges and areas which may lead to damage or abrasion to the hose.

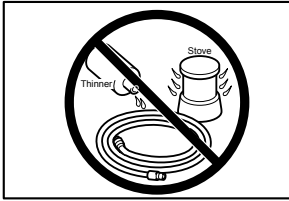

004320

To maintain product SAFETY and RELIABILITY, repairs, any other maintenance or adjustment should be performed by Makita Authorized Service Centers, always using Makita replacement parts.

ACCESSORIES

⚠CAUTION:

- These accessories or attachments are recommended for use with your Makita tool specified in this manual. The use of any other accessories or attachments might present a risk of injury to persons. Only use accessory or attachment for its stated purpose.

If you need any assistance for more details regarding these accessories, ask your local Makita Service Center.

- Staples
- Air hoses
- Safety goggles

SVENSKA

Förklaring till översiktssbilderna

3-1. Justeringsplatta för djup	11-2. Kontaktarm	16-3. Dörr
3-2. Insexnyckel	11-3. Arbetsstycke	16-1. Dörr
6-1. Krok	12-1. Avtryckare	17-1. Matarstyrning
6-2. Skruv	12-2. Kontaktarm	17-2. Spärr
7-1. Låsbinne	12-3. Arbetsstycke	22-1. Vattenavskiljare
7-2. Inmatare	13-1. Utblåskåpa	23-1. Lufffilter
9-1. Inmatare	14-1. Matarstyrning	24-1. Dimsörjare
10-1. Tryckluftsanslutning	14-2. Spärr	24-2. Tryckluftsolja
10-2. Snabbkoppling	15-1. Spårskruvmejsel	
11-1. Avtryckare	15-2. Spärr	

SPECIFIKATIONER

Modell	AT1150A	AT2550A
Luftryck	0,44 – 0,83 MPa (4,4 – 8,3 bar)	
Passandeklammer	25 mm - 50 mm	
Klammerkapacitet	140 st.	
Minsta slangdiameter	6,5 mm	
Mått (L x B x H)	370 mm X 87 mm X 290 mm	370 mm X 76 mm X 260 mm
Vikt	2,3 kg	2,3 kg

- På grund av vårt pågående program för forskning och utveckling kan dessa specifikationer ändras utan föregående meddelande.
- Obs! Specifikationerna kan variera mellan olika länder.

ENB103-1

VIKTIGA

SÄKERHETSANVISNINGAR

VARNING: NÄR MASKINEN ANVÄNDS MÅSTE ALLTID FÖLJANDE GRUNDLÄGGANDE SÄKERHETS FÖRESKRIFTER FÖLJAS FÖR ATT MINIMERA RISKEN FÖR PERSONSKADOR:

LÄS ALLA ANVISNINGAR.

- Läs bruksanvisningen innan verktyget används med hänsyn till din personliga säkerhet och för rätt handhavande och underhåll.

- Använd alltid skyddsglasögon för att skydda ögonen från damm och klamrar.

VARNING:

Det är arbetsgivarens ansvar att tillse att skyddsglasögon används av maskinoperatörerna samt av övriga personer i maskinens omedelbara närhet.

- Endast Australien och Nya Zeeland

Använd alltid skyddsglasögon för att skydda ögonen från damm och klamrar. Skyddsglasögonen och ansiktsskyddet ska överensstämma med kraven i AS/NZS 1336.

VARNING:

Det är arbetsgivarens ansvar att tillse att skyddsglasögon används av maskinoperatörerna samt av övriga personer i maskinens omedelbara närhet.

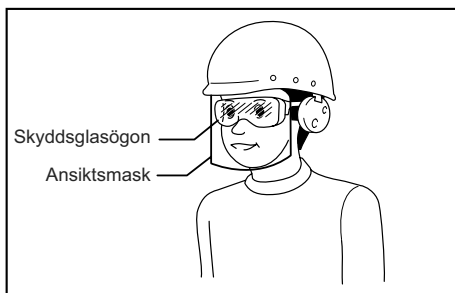

000114

- Använd hörselskydd och hjälm. Använd åtsittande, men bekväm klädsel. Ärmarna ska vara knäppta eller uppkavlade. Bär inte slips.
- Undvik tidspress under arbetet och forcera aldrig maskinen. Hantera maskinen försiktigt. Använd inte maskinen under påverkan av alkohol eller mediciner.
- Allmänna riktlinjer för hantering av maskinen:
 - (1) Förutsätt alltid att verktyget är laddat med spik.
 - (2) Rikta inte verktyget mot dig själv eller någon annan oavsett om det är laddat eller inte.
 - (3) Tryck inte på avtryckaren utan att verktyget hålls stadigt mot ett arbetsstycke.
 - (4) Behandla verktyget som ett arbetsredskap.
 - (5) Det är ingen leksak.
 - (6) Ha inte fingret på avtryckaren medan du

- håller eller bär på verktyget.
- (7) Ladda inte verktyget med spikar när en funktion är aktiverad.
 - (8) Använd inte någon annan strömkälla för verktyget än den som anges i bruks- och säkerhetsanvisningarna.
- En maskin som inte fungerar på avsett sätt får inte användas.
 - Gnistor kan bildas när verktyget används. Använd därför inte maskinen i närheten av flyktiga eller lättantändliga material, som bensin, thinner, målarfärg, gas, lim osv, eftersom de kan antändas och explodera med allvarliga personskador som följd.
 - Arbetsområdet måste ha tillräcklig belysning för att garantera en säker användning. Arbetsområdet ska vara rent och fritt från hinderande föremål. Var särskilt uppmärksam på att alltid ha ordentligt fötfäste och god balans.
 - Obehöriga får inte finnas inom arbetsområdet. Var särskilt noga med att barn inte uppehåller sig inom området.
 - Följ även eventuella lokala föreskrifter om bullernivåer. Under vissa omständigheter kan bullerskärmar behöva användas.
 - Sätt inte kontaktplattan ur funktion: Det förhindrar oavsiktlig avfyring och måste alltid finnas på plats. Att låsa avtryckaren i läget ON är mycket farligt. Försök under inga omständigheter att spärra avtryckaren. Använd inte maskinen om något funktionsreglage är ur funktion, urkopplat eller inte fungerar på avsett sätt.
 - Använd maskinen inom föreskrivet lufttryck 0,44 -0,83 MPa (4,4 -8,3 bar) av säkerhetsskäl och längre livslängd för maskinen. Överskrid inte det rekommenderade maxtrycket 0,83 MPa (8,3 bar). Maskinen får inte anslutas till en kompressor vars kapacitet kan överskrida 1,37 MPa (13,7 bar).
 - Kontrollera att anslutningstrycket inte överskrider maskinens tillåtna maxtryck. Använd i första hand det lägre värdet på rekommenderat tryck (se SPECIFIKATIONER).
 - Försök aldrig att driva verktyget med annat än tryckluft. Om gasflaskor (koldioxid, syre, kväve, väte, luft osv) eller brännbara gaser (väte, propan, acetylen osv) används för att driva maskinen kommer den att explodera och orsaka allvarliga personskador.
 - Kontrollera alltid maskinens allmänna kondition innan du använder den och tillse att det inte finns lösa skruvar. Dra fast skruvarna om det behövs.
 - Kontrollera att alla säkerhetssystem fungerar innan du använder maskinen. Maskinen får inte fungera om du endast trycker på avtryckaren eller endast trycker kontaktarmen mot arbetsstycket. Både avtryckare och säkerhetsspärren måste användas för att starta maskinen. Funktionskontrollera maskinen utan klamrar i magasinet.
 - Kontrollera väggar, golv, inner- och yttertak o.dyl. noggrant för att inte orsaka kortslutning, elstötar, gasläckage, explosioner osv genom att spika i el- eller gasledningar.
 - Använd endast klamrar som specificeras i denna bruksanvisning. Andra typer av klamrar kan medföra att maskinen inte fungerar på avsett sätt.
 - Använd aldrig spikpistoler märkta med symbolen "Använd inte på stegar, ställningar" för arbetsuppgifter av följande typ:
 - Om du under arbetets gång måste använda byggnadsställning, trappa, stege eller liknande, t ex takläkt,
 - spikning av lädor,
 - montering av transportsäkringar, till exempel på fordon och vagnar.
 - Låt inte obehöriga använda verktyget.
 - Kontrollera att inga obehöriga finns inom arbetsområdet innan du använder verktyget. Klamra aldrig från insidan och utsidan i samma moment. Klamrar riskerar att skjutas igenom och/eller iväg och orsaka en allvarlig risksituation.
 - Se till att alltid ha ordentligt fötfäste och god balans när du använder verktyget. Kontrollera att andra personer inte befinner sig under dig när du arbetar på hög höjd och säkerställ att tryckluftslangen inte utgör en olycksrisk.
 - På hustak och andra arbetsplatser på hög höjd ska du röra dig framåt medan du klamrar. Det är lätt att förlora fotfästet om du rör dig bakåt samtidigt som du klamrar. Om du ska klamra vertikalt ska du spika uppifrån och ned. Det är mindre tröttnande.
 - Om du råkar klamra i en annan klammer eller i en kvist i träverket kan klammern böjas eller verktyget fastna. Klammerns kan i detta fall kastas iväg och orsaka personskada. Även maskinen i sig kan utgöra en olycksrisk. Var noggrann med var du placerar klamrarna.
 - Lämna inte ett laddat verktyg eller en trycksatt kompressor i direkt solljus under längre tid. Förvara maskinen på en plats där den inte riskerar att utsättas för damm, sand, spånor eller andra partiklar.
 - Rikta inte mynningen mot andra personer. Se också till att dina egna händer och fötter inte är i riskzonen.
 - När tryckluftslangen är ansluten ska du inte bära verktyget eller räkka över det till någon annan samtidigt som du har fingret på avtryckaren. Oavsiktlig avfyring kan vara mycket farlig.
 - Hantera maskinen försiktigt. En spricka orsakad av ovarsam hantering utgör en risk i en trycksatt maskin. Försök aldrig att rista in eller gravera något på verktyget.
 - Avbryt arbetet omedelbart om du misstänker att något är fel eller onormalt med maskinen.
 - Koppla alltid loss luftslangen och ta ur klamrarna i följande situationer:

1. När maskinen lämnas utan tillsyn.
2. Inför underhåll och reparationer.
3. När en klammer som har fastnat ska tas bort.
4. Innan maskinen flyttas till en annan plats.

- Rengör och underhåll verktyget direkt efter avslutat arbete. Se till att alltid hålla den i bästa skick. Smörj rörliga delar för att förhindra korrosion och minimera friktionsrelaterad förslitning. Torka bort allt damm från de olika delarna.
- Använd inte detta verktyg om det inte är försett med en giltig VARNINGSETIKETT.
- Gör inga ändringar på verktyget utan tillstånd från Makita.
- Låt ett auktoriserat Makita servicecenter utföra regelbunden kontroll av maskinen.
- För att upprätthålla produktens SÄKERHET och TILLFÖRLITLIGHET bör allt underhålls- och justeringsarbete utföras av ett auktoriserat Makita servicecenter och med reservdelar från Makita.
- Använd endast tryckluftsolja som specificeras i denna bruksanvisning.
- Anslut aldrig maskinen till en tryckluftsledning som inte är konstruerad för maskinens högsta tillåtna tryck plus 10 %. Kontrollera att anslutningstrycket inte överskrider maskinens tillåtna maxtryck. Använd i första hand det lägre värdet på rekommenderat tryck.
- Försök inte att spärra kontaktelementet i intryckt läge med tejp eller tråd. Det innebär livsfara eller risk för allvarliga olyckor.
- Kontrollera alltid kontaktelementet enligt anvisningarna i denna bruksanvisning. Klamrar kan avfyra oavsiktligt om säkerhetsmekanismen inte fungerar på avsett sätt.

SPARA DESSA ANVISNINGAR.

END106-1

Symboler

Följande visar symbolerna som används för utrustningen. Se till att du förstår innebörden innan du använder bormaskinen.



- Läs bruksanvisningen.



- Använd skyddsglasögon.



- Använd inte på stegar, ställningar.

INSTALLATION

Välja kompressor

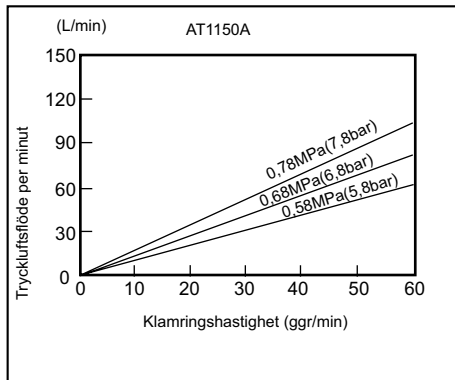

008431

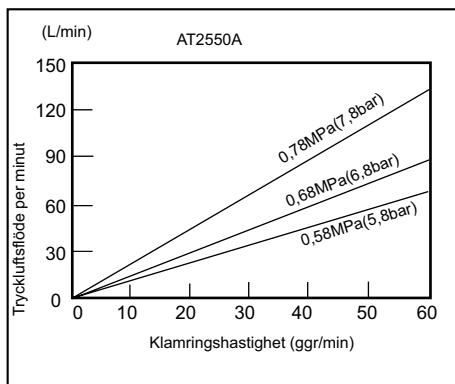

008430

Välj en kompressor med lämpligt tryck och luftflöde för en kostnadseffektiv drift. Diagrammet visar sambandet mellan klamringshastighet, applicerat tryck och luftflöde från kompressorn.

Om du ska klamma ca 60 klamrar i minuten och trycket är 0,68 MPa (6,8 bar), måste kompressorns kapacitet vara minst 80 l/min.

Tryckregulatorer måste användas för att begränsa trycket till maskinens nominella tryck om tryckluftssystemet ger ett högre tryck. I annat fall finns risk för allvariga personskador för både användaren och personer i närheten.

Val av luftslang

Fig.1

För en effektiv och avbrottsfri användning ska tryckluftslangen vara så kort som möjligt och ha största möjliga diameter. För lufttrycket 0,49 MPa (4,9 bar) rekommenderas en slang med en innerdiameter på

minst 8,5 mm och en längd på upp till 20 m om klamringshastigheten är 2 klamrar per sekund. Tryckluftslangen ska vara märkt för ett minsta arbetstryck på 1,0 MPa (10 bar) eller 150 % av maximala arbetstrycket i systemet beroende på vilket som är högst.

⚠FÖRSIKTIGT!

- Låg kompressorkapacitet, lång slang eller liten diameter i förhållande till klamringshastigheten kan minska maskinens klamringskraft.

Smörjning

Fig.2

Anslut luftfiltrering (dimsmörjning, regulator, luftfilter) så nära maskinen som möjligt för att säkerställa bästa möjliga prestanda. Ställ in dimsmörjningen till en droppe olja per 50 klamrar.

Om luftfilter/dimsmörjning inte används måste du smörja maskinen med två (2) eller tre (3) droppar tryckluftsolja i tryckluftsanslutningen. Detta ska göras både före och efter användningen. Avfyra maskinen några gånger för att smörjmedlet ska spridas på rätt sätt.

FUNKTIONSBESKRIVNING

⚠FÖRSIKTIGT!

- Koppla alltid ur slangen innan du justerar eller funktionskontrollerar maskinen.

Justera klammerdjup

Fig.3

Justera klamringsdjupet lossar du bulten med den insexnyckel som medföljde maskinen och sedan skjuter du djupjusteringsplattan uppåt eller nedåt.

Om klamrarna inte drivs ned tillräckligt långt, skjuter du upp plattan i pilens riktning enligt bilden.

Fig.4

Om klamrarna drivs ned för djupt, skjuter du ner plattan i pilens riktning enligt bilden.

Fig.5

Djupet kan ställas in från 5 mm till maximum. Dra åt bulten ordentligt när du är klar med justeringen.

MONTERING

⚠FÖRSIKTIGT!

- Koppla alltid ur slangen innan något som helst arbete utförs på maskinen.

Krok

Fig.6

⚠FÖRSIKTIGT!

- Koppla alltid bort slangen från maskinen.
- Häng aldrig upp maskinen på hög höjd eller på platser som inte är helt stabila.

Kroken används för att hänga upp maskinen temporärt. Sätt fast hängaren i maskinen genom att sätta den medföljande skruven i ett av hängarens hål enligt figuren.

Ladda klamrar

⚠FÖRSIKTIGT!

- Koppla alltid bort slangen från maskinen innan den laddas.
- Använd inte deformerade klamrar eller klammerband. I annat fall kan matningen av klamrar påverkas negativt.
- Använd alltid klamrar som specificeras i denna bruksanvisning. I annat fall kan matningen av klamrar påverkas negativt.
- Dra alltid påskjutaren lugnt och stadigt med en hand till magasinets bakre del.

Välj en klammertyp som är lämplig för arbetsuppgiften. Se till att slangen är urkopplas från maskinen.

1. Dra påskjutaren till magasinets bakre del och haka fast påskjutarens spår på låspinnen.

Fig.7

2. Sätt i ett klammerband i magasinet. Två klammerband kan sättas in.

Fig.8

3. Tryck ned låspinnen lätt och dra påskjutaren så att den låses upp.
Dra försiktigt tillbaka påskjutaren till ursprungsläget.
Tryck ned påskjutaren tills den passerar.

Fig.9

Anslutning av luftslang

Fig.10

Sätt på luftslangens snabbkoppling på klammermaskinens tryckluftsingång. Kontrollera att snabbkopplingen låser slangen. En slangkoppling måste monteras på eller så nära maskinen att trycket släpps när slangen kopplas loss.

ANVÄNDNING

⚠FÖRSIKTIGT!

- Kontrollera alltid att alla skyddsanordningar fungerar innan du använder maskinen.

 1. trycker först på avtryckaren och därefter kontaktarmen mot arbetsstycket.

Fig.11

Fig.12

2. När du ska klamra trycker du kontaktarmen mot arbetsstycket och trycker in avtryckaren, eller

Metod 1 är för kontinuerlig klamring

Metod 2 är för att skjuta enstaka klamrar när du vill vara extra försiktig eller noggrann.

⚠FÖRSIKTIGT!

- Om maskinen är inställd på enstaka klamrar och AVTRYCKAREN ÄR HALVVÄGS INTRYCKT, kan oväntad klamring inträffa om kontaktarmen kommer i kontakt med arbetsstycket eller något annat föremål under rekylan.

För att undvika detta gör du på följande sätt:

- A. Tryck aldrig kontaktarmen helt mot arbetsstycket.
B. Tryck in avtryckaren helt och håll den intryckt 1 - 2 sekunder efter klamringen.

För metod 2 används ALTERNATIV SEKVENTIELL AVTRYCKARE (ENSTAKA KLAMRAR). Ersätt avtryckardelen med detta.

Utblåsluftens riktning

Fig.13

Riktningen på utloppsluften kan ändras 360 grader genom att vrida utblåskåpan för hand.

Ta bort klamrar som fastnat

⚠VARNING!

- Koppla alltid bort slangen innan du tar ur klamrarna.

Ta ut klamrarna ur magasinet.

Fäll upp spärren ovanpå klammarguiden för hand.

Fig.14

Om spärren inte kan lyftas upp, sätter du in en spårmejsel i mellan spärren och locket och tvingar upp den.

Fig.15

Öppna luckan och ta ut klamrarna.

Fig.16

Placera spärffjäders på klammarguidens båda hakar och tryck tillbaka den till ursprungligt läge.

Fig.17

⚠FÖRSIKTIGT!

- Om klammermaskinens spets är sliten, kan klamrar fastna oftare eller inte drivas in tillräckligt djupt. Om detta inträffar, reparera den hos ett Makita- auktoriserat servicecenter.

UNDERHÅLL

⚠FÖRSIKTIGT!

- Koppla alltid loss luftslangen från maskinen före kontroll eller underhåll.

Underhåll av klammermaskinen

Kontrollera alltid maskinens allmänna kondition innan du använder den och tillse att det inte finns lösa skruvar. Dra fast skruvarna om det behövs.

Fig.18

Kontrollera dagligen, med fränkopplad maskin, att kontaktarmen och avtryckaren kan röra sig fritt. Använd

inte maskinen om kontaktarmen eller avtryckaren kärvar eller fastnar.

Fig.19

Smörj maskinen med tryckluftsolja när den inte ska användas under en längre tid och förvara den på en säker plats. Maskinen får inte förvaras i direkt solljus och/eller i fuktigt eller varmt utrymme.

Fig.20

Underhåll av kompressor, luftfilter/dimsmörjning och tryckluftslang

Fig.22

Fig.23

Töm alltid kompressortank och luftfilter efter användning. Fukt som kommer in i maskinen kan leda till sämre prestanda eller fel på maskinen.

Kontrollera regelbundet att det finns tillräckligt med tryckluftsolja i dimsmörjningen. Om smörjningen inte är tillräckligt förslits O-ringarna snabbt.

Fig.24

Utsätt inte tryckluftslangen för värme (över 60° C, över 140° F) eller kemikalier (tinnare, starka syror eller baser). Se också till att slangen löper fritt under arbetet och inte riskerar att fastna vilket kan resultera i att risksituationer uppstår. Dra också slangen så att den inte riskerar att skadas på skarpa kanter och annat som ger ökad förslitning.

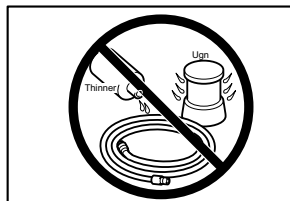

004320

För att upprätthålla produktens SÄKERHET och TILLFÖRLITLIGHET bör allt underhålls- och justeringsarbete utföras av ett auktoriserat Makita servicecenter och med reservdelar från Makita.

TILLBEHÖR

⚠FÖRSIKTIGT!

- Dessa tillbehör och tillsatser rekommenderas för användning tillsammans med den Makita-maskin som denna bruksanvisning avser. Om andra tillbehör eller tillsatser används kan det uppstå risk för personskador. Använd endast tillbehören eller tillsatserna för de syften de är avsedda för.

Kontakta ditt lokala Makita servicecenter om du behöver ytterligare information om dessa tillbehör.

- Häftklamrar
- Tryckluftslangar
- Skyddsglasögon

NORSK

Oversiktsforklaring

3-1. Dybdejusteringsplate	11-2. Kontaktelement	15-3. Dør
3-2. Sekskantnøkkel	11-3. Arbeidsemne	16-1. Dør
6-1. Bøyle	12-1. Utløser	17-1. Stempelføring
6-2. Skrue	12-2. Kontaktelement	17-2. Klemme
7-1. Låsepinne	12-3. Arbeidsemne	22-1. Tappekran
7-2. Matemekanisme	13-1. Deksel for utløpsluft	23-1. Luffilter
9-1. Matemekanisme	14-1. Stempelføring	24-1. Smøreanordning
10-1. Luffitting	14-2. Klemme	24-2. Pneumatisk olje
10-2. Luffstøpsel	15-1. Flat skrutrekker	
11-1. Utløser	15-2. Klemme	

TEKNISKE DATA

Modell	AT1150A	AT2550A
Lufttrykk	0,44 - 0,83 Mpa (4,4 - 8,3 bar)	
Stifter som kan brukes	25 mm - 50 mm	
Stiftekapasitet	140 stk.	
Minste slangediameter	6,5 mm	
Mål (L x B x H)	370 mm X 87 mm X 290 mm	370 mm X 76 mm X 260 mm
Nettovekt	2,3 kg	2,3 kg

- Som følge av vårt kontinuerlige forsknings- og utviklingsprogram kan de tekniske dataene endres uten ytterligere forvarsel.
- Merk: Tekniske data kan variere fra land til land.

ENB103-1

arbeidsrådets umiddelbare omgivelser bruker vernebriller.

VIKTIGE

SIKKERHETSINSTRUKSJONER

ADVARSEL: NÅR DU BRUKER DETTE VERKTØYET MÅ DU ALLTID FØLGE DE GRUNNLEGGENDE SIKKERHETSINSTRUKSJONENE. DETTE VIL REDUSERE FAREN FOR PERSONSKADER, DETTE INNEBÆRER:

LES ALLE INSTRUKSJONENE.

- Av hensyn til din personlige sikkerhet og riktig drift og vedlikehold av verktøyet, må du lese denne brukerhåndboken før du begynner å bruke verktøyet.
- Bruk alltid vernebriller for å beskytte øynene dine mot skader forårsaket av støv eller stifter.
ADVARSEL:
Det er arbeidsgivers ansvar å påse at verktøyoperatørene og alle andre personer i arbeidsrådets umiddelbare omgivelser bruker vernebriller.
- Kun for Australia og New Zealand
Bruk alltid vernebriller og ansiktsmaske for å beskytte øynene dine mot skader forårsaket av støv eller stifter. Vernebrillene og ansiktsmasken bør være kompatible med kravene i AS/NZS 1336.
ADVARSEL:
Det er arbeidsgivers ansvar å påse at verktøyoperatørene og alle andre personer i

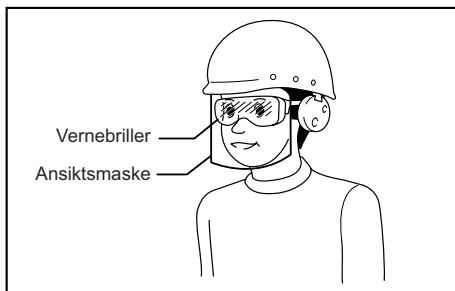

000114

- Bruk hørselsvern for å beskytte hørselen din mot støv fra luftutløpet, og som hodebeskyttelse. Bruk også lette, men ikke løse klær. Ermer må være kneppet eller rullet opp. Ikke bruk slips.
- Det kan være farlig å forhaste seg i arbeidet, eller å bruke makt på verktøyet. Verktøyet må behandles forsiktig. Ikke bruk verktøyet hvis du har drukket alkohol eller er under påvirkning av legemidler, narkotiske stoffer el.l.
- Generelle retningslinjer for håndtering av verktøyet:
 - (1) Gå alltid ut fra at verktøyet inneholder spikere.
 - (2) Ikke rett verktøyet mot deg selv eller andre, enten det inneholder spikere eller ikke.

- (3) Ikke start verktøyet med mindre det er plassert godt mot arbeidsstykket.
- (4) Respekter verktøyet som arbeidsutstyr.
- (5) Ikke driv med ablegøyer i nærheten av verktøyet.
- (6) Ikke hold eller bær verktøyet med en finger på avtrekkeren.
- (7) Ikke lad verktøyet med spikere mens noen av driftskontrollene er aktivert.
- (8) Ikke bruk verktøyet med noen annen strømkilde enn den som er spesifisert i verktøyets drifts-/sikkerhetsinstruksjoner.
- Et verktøy som ikke fungerer helt som det skal, må ikke brukes.
- Når verktøyet brukes, kan det av og til fly gnister. Ikke bruk verktøyet i nærheten av flyktige, brennbare materialer som f.eks. bensin, tynner, maling, gass, lim osv. Disse vil antennes og eksplodere, og dermed forårsake alvorlige helseskader.
- Området må være tilstrekkelig opplyst til at det er trygt å bruke verktøyet. Området må være ryddig og fritt for rusk og rask. Vær spesielt påpasselig med å finne godt fotfeste og god balanse.
- Bare de som er involvert i arbeidet må være i nærheten. Det er særlig viktig at barn holdes unna til enhver tid.
- Det er mulig at lokale bestemmelser om støybegrensning krever at støynivået må holdes innen visse grenser. I visse tilfeller må det brukes lemmer for å dempe lyden.
- Ikke lek med kontaktelemetet: Det forhindrer utilsiktet avfyring, så det må forbli på og ikke fjernes. Å låse avtrekkeren i ON-stilling er også meget farlig. Forsøk aldri å låse avtrekkeren. Ikke bruk et verktøy hvis noen av driftskontrollene er ute av funksjon, frakoblet, modifisert eller ikke virker som de skal.
- Bruk verktøyet innenfor det spesifiserte lufttrykket på 0,44 - 0,83 MPa (4,4 - 8,3 bar) av hensyn til sikkerheten og for at verktøyet skal vare lenger. Ikke overskrid det anbefalte maksimale driftslufttrykket på 0,83 MPa (8,3 bar). Verktøyet må ikke kobles til en kilde med et trykk som potensielt overskrider 1,37 MPa (13,7 bar).
- Pass på at trykket som leveres av trykkluftsystemet ikke overskrider det maksimalt tillatte trykket for spikerpistolen. Til å begynne med må du stille inn lufttrykket på den laveste verdien for det anbefalte tillatte trykket (se TEKNISKE DATA).
- Verktøyet må aldri brukes med noe annet enn trykkluft. Hvis komprimert gass på flaske (karbondioksid, oksygen, nitrogen, hydrogen, luft osv.) eller eksplosive gasser (hydrogen, propan, acetylen osv.) brukes som kraftkilde for dette verktøyet, vil det eksplodere og forårsake alvorlige helseskader.
- Kontroller alltid at verktøyet er i generelt god stand og ikke har noen løse skruer, før du begynner å bruke det. Trekk til evt. skruer, om nødvendig.
- Pass på at alle sikkerhetssystemene fungerer som de skal før du tar maskinen i bruk. Verktøyet må ikke starte hvis bare avtrekkeren trekkes, eller hvis bare kontaktelemetet presses mot treet. Den må fungere kun når begge disse tingene gjøres samtidig. Test om verktøyet eventuelt ikke virker som det skal, mens det er tomt for stifter.
- Kontroller vegger, tak, gulv osv. grundig for å unngå mulige elektriske støt, gasslekkasjer, eksplosjoner osv. som kan oppstå når du treffer strømførende ledninger, rør eller gassledninger med spikerne.
- Bruk kun stifter som angitt i denne håndboken. Hvis det brukes andre stifter, kan verktøyet slutte å fungere som det skal.
- Bruk aldri spikerpistoler merket med symbolet "Må ikke brukes på stillas eller stiger" til visse formål, for eksempel:
 - Når du skifter fra et arbeidssted til et annet, og dette krever at du bruker stillas, trapper, stiger eller stigeliknende konstruksjoner, f.eks. taktrinn.
 - Når du lukker bokser eller kasser.
 - Når du fester transportsikringssystemer, f.eks. på biler eller vogner.
- Ikke la noen bruke verktøyet som ikke har gjennomgått opplæring i bruken av det.
- Pass på at ingen er i nærheten, før du begynner å stifte. Forsøk aldri å stifte både fra innsiden og utsiden på én gang. Stiftene kan gå gjennom og/eller rikosjettere, og utgjøre en alvorlig helsefare.
- Se hvor du går og hold balansen med verktøyet. Pass på at ingen befinner seg under deg når du jobber på høye steder, og sikre luftslangen så det ikke plutselig oppstår en farlig situasjon fordi noen rykker i slangen eller den setter seg fast.
- På toppen av tak og på andre høye steder må du stifte etterhvert som du beveger deg forover. Det er lett å miste balansen hvis du stifter mens du beveger deg bakover. Når du stifter mot en vinkelrett overflate, må du stifte ovenfra og ned. Du blir mindre sliten av stiftingen hvis du gjør det på denne måten.
- En stift kan bli bøyd, eller verktøyet kan låse seg hvis du ved en feil stifter på toppen av en annen stift, eller treffer en kvist i treet. Stiften kan rikosjettere og treffe noen, eller verktøyet selv kan reagere på en farlig måte. Plasser stiftene med omhu.
- Ikke la et ladet verktøy eller en luftkompressor under trykk ligge lengre tid av gangen ute i solen. Ikke legg verktøyet fra deg på et sted der støv, sand, trebiter og fremmedlegemer kan komme inn i verktøyet.
- Ikke pek med munningen på noen i nærheten.

Hold hender og føtter unna munningsområdet.

- Når luftslangen er tilkoblet, må du ikke bære verktøyet med fingeren på avtrekkeren, eller gi det til noen på denne måten. Utilsiktet avfiring av en spiker kan være uhyre farlig.
- Håndter verktøyet forsiktig. Det inneholder høyt trykk som kan være farlig hvis det oppstår en sprekk i verktøyet på grunn av røff håndtering (fall eller slag). Ikke forsøk å skrape eller inngravere noe i verktøyet.
- Hvis du merker at noe er galt eller uvanlig med verktøyet, må du omgående holde opp å stifte.
- Koble alltid fra luftslangen og fjern alle stiftene:
 1. før du etterlater maskinen uten tilsyn.
 2. før vedlikehold eller reparasjon av verktøyet.
 3. før du fjerner noe som har satt seg fast.
 4. før verktøyet skal flyttes til et annet sted.
- Rengjøring og vedlikehold må utføres rett etter at jobben er avsluttet. Hold verktøyet i tipp topp stand. Smør bevegelige deler for å hindre at de rustet og for å minimalisere slitasje som skyldes friksjon. Tørk alt støv av delene.
- Ikke bruk dette verktøyet hvis det ikke er utstyrt med en leselig ADVARSELSETIKETT.
- Ikke foreta endringer av verktøyet uten godkjenning fra Makita.
- Be Makitas autoriserte servicesenter om periodisk inspeksjon av verktøyet.
- For å opprettholde produktets SIKKERHET og PÅLITELIGHET, må vedlikehold og reparasjoner utføres av Makitas autoriserte servicesenter, og det må alltid brukes reservedeler fra Makita.
- Bruk bare den pneumatiske verktøyoljen som er angitt i denne håndboken.
- Verktøyet må aldri kobles til en trykkluftforsyning som ikke kan overskride det maksimalt tillatte verktøytrykket med 10 %. Pass på at trykket som leveres av trykkluftsystemet ikke overskrider det maksimalt tillatte trykket for spikerpistolen. Til å begynne med må du stille inn lufttrykket på den laveste verdien for det anbefalte tillatte trykket.
- Ikke prøv å holde avtrekkeren eller kontaktelelementet trykket med tape eller streng. Dette medfører livsfare!
- Kontroller alltid kontaktelelementet som angitt i denne håndboken. Stifter kan avfyses ved et ulykkestilfelle hvis sikkerhetsmekanismen ikke virker som den skal.

TA VARE PÅ DISSE INSTRUKSENE.

END106-1

Symboler

Nedenfor ser du symbolene som brukes for dette utstyret. Forviss deg om at du forstår hva de betyr, før du begynner å bruke maskinen.



• Les bruksanvisningen.



• Bruk vernebriller.



• Må ikke brukes på stillas eller stiger.

MONTERING

Velg kompressor

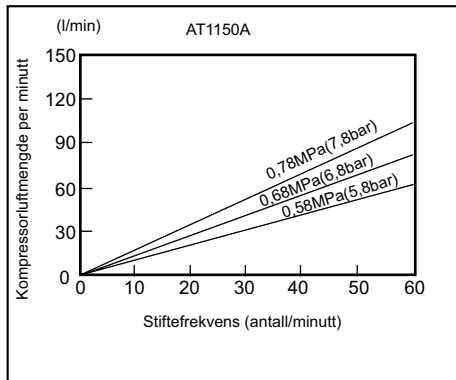

008431

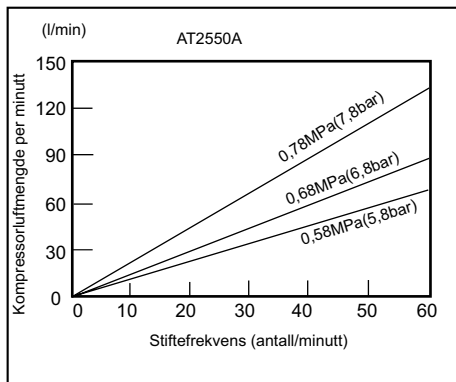

008430

Velg en kompressor som kan levere tilstrekkelig trykk og luftmengde til å sikre kostnadseffektiv drift. Grafen viser forholdet mellom stiftefrekvensen, det tilgjengelige trykket og kompressorens luftmengde.

Hvis man for eksempel stifter med en hastighet av ca. 60 stifter i minuttet og et trykk på 0,68 MPa (6,8 bar), er det påkrevd med en kompressor som kan levere mer enn 90 l/min.

Trykkregulatorer må brukes til å begrense lufttrykket til verktøyets merketrykk, der hvor luftforsyningens trykk overskrider verktøyets merketrykk. Gjøres dette ikke, kan følgene bli alvorlige skader på verktøyoperatøren

eller personer i nærheten.

Velge luftslange

Fig.1

Bruk en luftslange som er så stor og så kort som mulig for å sikre kontinuerlig, effektiv stifting. Med et lufttrykk på 0,49 MPa (4,9 bar), anbefales det en luftslange med en indre diameter på mer enn 8,5 mm og en lengde på mindre enn 20 m når intervallet mellom stiftene er 0,5 sekunder. Luftforsyningslanger må ha et minste merkearbeidstrykk på 1,0 MPa (10 bar) eller 150 prosent av det maksimale trykket som produseres i systemet, avhengig av hvilken verdi som er størst.

⚠FORSIKTIG:

- Liten luftmengde ut av kompressoren, eller en lang slange eller en mindre slangediameter i forhold til stiftfrekvensen, kan forårsake en reduksjon i verktøyets stiftkapasitet.

Smøring

Fig.2

For å sikre maksimal ytelse bør du installere et luftsett (smøreanordning, regulator, luftfilter) så nært verktøyet som mulig. Juster smøreanordningen slik at en dråpe olje vil bli avgitt for hver 50. stift.

Når det ikke brukes et luftsett, må du olje verktøyet med den pneumatisk verktøyoljen ved å påføre luftfittingen 2 (to) eller 3 (tre) dråper. Dette bør gjøres før og etter bruk. For at smøringen skal få best mulig effekt, bør verktøyet avfyres et par ganger etter at den pneumatisk oljen er påført.

FUNKSJONSBEKRIVELSE

⚠FORSIKTIG:

- Slangen må alltid kobles fra før du justerer eller kontrollerer verktøyets funksjoner.

Justere stiftedybden

Fig.3

For å justere stiftedybden må du løsne skruen ved hjelp av sekskantnøkkelen som fulgte med verktøyet, og deretter skyve dybdejusteringsplaten opp eller ned. Hvis stiftene ikke kan settes dypt nok, må du skyve justeringsplaten i pilens retning, som vist på figuren.

Fig.4

Hvis stiftene settes for dypt, må du skyve justeringsplaten i pilens retning, som vist på figuren.

Fig.5

Dybden kan justeres til maksimalt 5 mm. Stram skruen godt i riktig posisjon etter justering.

MONTERING

⚠FORSIKTIG:

- Slangen må alltid kobles fra før du utfører noe arbeid på verktøyet.

Bøyle

Fig.6

⚠FORSIKTIG:

- Slangen må alltid kobles fra verktøyet.
- Maskinen må aldri henges på kroken høyt over bakken eller på en potensielt ustabil overflate.

Kroken er praktisk å henge opp verktøyet med for kortere tid.

Fest kroken på verktøyet med den medfølgende skruen og et av de to hullene i kroken, som vist på figuren.

Legge stifter i stiftepistolen

⚠FORSIKTIG:

- Slangen må alltid kobles fra før verktøyet fylles med festeelementer.
- Ikke bruk deformerte stifter eller stiftebånd. Hvis du ikke følger denne anvisningen, kan det resultere i dårlig stiftemating.
- Bruk alltid stifter som angitt i denne håndboken. Hvis du ikke følger denne anvisningen, kan det resultere i dårlig stiftemating.
- Slipp alltid matemekanismen sakte og forsiktig tilbake, mens du holder den med den ene hånden.

Velg stifter som passer til arbeidet. Pass på at slangen er koblet fra verktøyet.

1. Skyv matemekanismen tilbake til bakre del av magasinet og huk sporet i matemekanismen innpå låsepinnen.

Fig.7

2. Sett inn stiftebåndet i magasinet. To stiftebånd kan stå i magasinet.

Fig.8

3. Skyv låsepinnen litt ned, og trekk i matemekanismen for å løsne den. Mens du holder låsepinnen trykket, må du slippe matemekanismen sakte og forsiktig tilbake til dens opprinnelige stilling. Fortsett å trykke på matemekanismen til den går gjennom.

Fig.9

Koble til luftslange

Fig.10

La luftstøpelet på luftslangen gli inn over luftfittingen på stiftepistolen. Forviss deg om at luftstøpelet går i inngrep når det kobles til luftfittingen. En slangekupling må installeres på eller nær verktøyet på en slik måte at trykkreservoaret utlades i det øyeblikket luftforsyningskupling kobles fra.

BRUK

⚠️FORSIKTIG:

- Pass på at alle sikkerhetssystemene fungerer som de skal før du tar verktøyet i bruk.
1. Trekke i avtrekkeren først og deretter plassere kontaktelementet mot arbeidsstykket.

Fig.11

Fig.12

2. For å drive inn en stift må du plassere kontaktelementet mot arbeidsstykket og trekke i avtrekkeren, eller

Metode nr. 1 brukes til kontinuerlig stifting.

Metode nummer 2 brukes til avbrutt stifting, når du ønsker å sette inn én stift forsiktig og meget nøyaktig.

⚠️FORSIKTIG:

- Men når verktøyet er stilt inn på "Uregelmessig stifting" OG AVTREKKEREN HOLDES HALVVEIS INNE, kan stifter skytes ut uventet, hvis kontaktelementet berører arbeidsstykket eller en annen overflate som følge av rekylen.
For å unngå slik uventet stifting, må du gjøre følgende:

A. Ikke sett kontaktelementet mot arbeidsstykket med overdreven kraft.

B. Klem avtrekkeren helt inn og hold den inne i 1-2 sekunder etter stifting.

For metode nr. 2 brukes tilleggsutstyret SEKVENSIELL AVTREKKER (DEL FOR ENKELTAVFYRING). Skift ut avtrekkerdelen med denne.

Retning for luftutløp

Fig.13

Retningen til luftutløpet kan endres 360 grader med en dreining av utløpsdekslet (med én hånd).

Fjerne stifter som har kilt seg

⚠️ADVARSEL:

- Slangen må alltid kobles fra før du fjerner stifter. Fjern stiftene fra magasinet.

Løft opp klemmen på toppen av stempelføringen for hånd.

Fig.14

Hvis klemmen ikke kan løftes for hånd, må du sette inn en flat skrutrekker i åpningen mellom klemmen og luken og tvinge den opp.

Fig.15

Åpne luken og fjern stiftene.

Fig.16

Plasser låsefjæren på to kroker på stempelføringen og før den tilbake til sin opprinnelige stilling ved å trykke på den.

Fig.17

⚠️FORSIKTIG:

- Hvis tuppen av stiftestempelet er slitt, vil det være en tendens til at stiftene kiler seg eller ikke settes dypt nok. Når dette skjer, må det repareres av et av Makitas autoriserte servicesentre.

VEDLIKEHOLD

⚠️FORSIKTIG:

- Koble alltid fra luftslangen før du forsøker å utføre inspeksjon eller vedlikehold.

Vedlikehold av stiftepistol

Kontroller alltid at verktøyet er i generelt god stand og ikke har noen løse skruer, før du begynner å bruke det. Trekk til evt. skruer, om nødvendig.

Fig.18

Foreta den daglige inspeksjonen av verktøyet mens verktøyet er frakoblet. Forviss deg om at kontaktelementet og avtrekkeren kan bevege seg fritt. Ikke bruk verktøyet hvis kontaktelementet eller avtrekkeren gjør motstand eller beveger seg tregt.

Fig.19

Når verktøyet ikke skal brukes på lengre tid, må du smøre det med pneumatisk verktøyolje og lagre det på et trygt sted. Unngå å utsette det for direkte sollys og/eller fuktige eller varme omgivelser.

Fig.20

Fig.21

Vedlikehold av kompressoren, luftsettet og luftslangen

Fig.22

Fig.23

Etter bruk må kompressortanken og luftfilteret alltid tømmes. Hvis det kommer fuktighet inn i verktøyet, kan det resultere i dårlig ytelse og mulig verktøydefekt. Kontroller jevnlig for å se om det er tilstrekkelig med pneumatisk olje i smøreanordningen til luftsettet. Hvis verktøyet ikke tilføres tilstrekkelig med smøreolje, vil o-ringene fort bli slitt.

Fig.24

Hold luftslangen unna varme (mer enn 60 °C, mer enn 140 °F) og kjemikalier (tynner, sterke syrer eller baser). Du må også legge slangen utenom hindringer som den kan komme til å sette seg fast i under drift, noe som kan være farlig. Slanger må også legges utenom skarpe kanter og områder hvor de kan bli skadet eller slitt.



004320

For å opprettholde produktets SIKKERHET og PÅLITELIGHET, må reparasjoner, vedlikehold og justeringer utføres av Makitas autoriserte servicesentre, og det må alltid brukes reservedeler fra Makita.

TILBEHØR

FORSIKTIG:

- Det anbefales at du bruker dette tilbehøret eller verktøyet sammen med den Makita-maskinen som er spesifisert i denne håndboken. Bruk av annet tilbehør eller verktøy kan forårsake helseskader. Tilbehør og verktøy må kun brukes til det formålet det er beregnet på.

Ta kontakt med ditt lokale Makita-servicesenter hvis du trenger mer informasjon om dette tilbehøret.

- Kramper
- Luftslanger
- Vernebriller

Yleisen näkymän selitys

3-1. Syvyydensäätölevy	11-2. Yhteyslementti	15-3. Ovi
3-2. Kuusioavain	11-3. Työkappale	16-1. Ovi
6-1. Koukku	12-1. Liipaisin	17-1. Meisselin ohjain
6-2. Ruuvi	12-2. Yhteyslementti	17-2. Salpa
7-1. Lukkotappi	12-3. Työkappale	22-1. Tyhjennyshana
7-2. Sysäin	13-1. Ilmanpoistoaukon kansi	23-1. Ilmansuodatin
9-1. Sysäin	14-1. Meisselin ohjain	24-1. Voitelulaite
10-1. Paineilmaliitin	14-2. Salpa	24-2. Pneumaattinen öljy
10-2. Ilmaistukka	15-1. Uraltalta terä	
11-1. Liipaisin	15-2. Salpa	

TEKNISET TIEDOT

Malli	AT1150A	AT2550A
Ilmanpaine	0,44 – 0,83 MPa (4,4 – 8,3 bar)	
Käytettäviä niittejä	25 mm - 50 mm	
Niittimen kyky	140 kpl	
Letkun pienin läpimitta	6,5 mm	
Mitat (P x L x K)	370 mm X 87 mm X 290 mm	370 mm X 76 mm X 260 mm
Nettopaino	2,3 kg	2,3 kg

• Jatkuvan tutkimus- ja kehitysohjelman vuoksi pidätämme oikeuden muuttaa tässä mainittuja teknisiä ominaisuuksia ilman ennakkoilmoitusta.

• Huomautus: Tekniset ominaisuudet saattavat vaihdella eri maissa.

ENB103-1

AKKUA KOSKEVIA

VAROITUS: KONETTA KÄYTETTÄESSÄ ON LOUKKAANTUMISVAARAN VÄHENTÄMISEKSI AINA NOUDATETTAVA MUUN MUASSA SEURAAVIA PERUSTAVIA TURVAOHJEITA:

LUE KAIKKI OHJEET.

- Lue tämä ohjekirja ennen koneen käyttöä, jotta osaat käyttää sitä turvallisesti ja oikein sekä pitää sen kunnossa.

- Pidä aina turvalaseja, jotka suojaavat silmiä pölyltä tai niittien aiheuttamalta onnettomuudelta

VAROITUS:

Työnantajalla on velvollisuus pakottaa työkalun käyttäjät ja työpaikan välittömässä läheisyydessä olevat henkilöt käyttämään silmiä suojaavia turvalaitteita.

- Vain Australialle ja Uusi-Seelannille
Käytä aina suojalaseja tai kasvosuojuksia silmiesi suojaksi pölyltä tai niitin aiheuttamilta vammautumisilta. Suojalasien ja kasvosuojuksen tulisi noudattaa AS/NZS 1336-vaatimuksia.

VAROITUS:

On työnantajan velvollisuus pakottaa silmäsuojavälineen käyttöä työkalun käyttäjille sekä muille välittömästi työalueen lähistöllä oleville henkilöille.

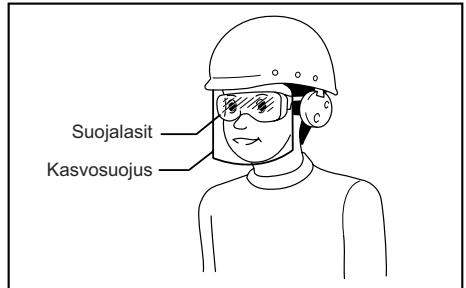

000114

- Suojaa korvat melulta kuulosuojaimilla ja käytä päänsuojusta. Käytä kevyttä, vartalonmyötäistä vaatekappausta. Hihat tulee napittaa tai kääriä ylös. Älä käytä solmiota.
- Kiirehtiminen ja koneen pakottaminen on vaarallista. Käsittele konetta varoen. Älä työskentele alkoholin, lääkkeiden tai vastaavan vaikutuksen alaisena.
- Yleiset koneen käyttöä koskevat ohjeet:
 - (1) Oleta aina, että kone on ladattu nauloilla.
 - (2) Älä osoita koneella itseäsi äläkä ketään muuta riippumatta siitä, onko se ladattu nauloilla vai ei.
 - (3) Älä laukaise konetta, ellei sitä ole asetettu tiukasti työkappaletta vasten.

- (4) Suhtaudu työkoneeseen sen edellyttämällä kunnioituksella.
 - (5) Älä pilaa koneella.
 - (6) Älä pitele äläkä kannan konetta sormi liipaisimella.
 - (7) Älä lataa konetta nauloilla, kun jokin ohjaimista on aktivoituna.
 - (8) Älä käytä konetta muulla kuin koneen käyttö-/turvaohjeissa mainitulla voimanlähteellä.
- Älä käytä virheellisesti toimivaa konetta.
 - Konetta käytettäessä saattaa lentää kipinöitä. Älä käytä työkalua haihtuvien tai syttyvien materiaalien kuten bensiinin, tinnerin, maalin, kaasun, liimojen tms. läheisyydessä. Ne saattavat syttyä ja räjähtää ja aiheuttaa vakavia vammoja.
 - Alueen tulee olla riittävästi valaistua, jotta työskentely on turvallista. Alueen tulee olla siisti ja roskaton. Huolehdi erityisesti tukevasta jalansijasta ja tasapainosta.
 - Vain työhön osallistuvat saavat olla lähettyvillä. Lapset tulee aina pitää loitolla.
 - Paikalliset määräykset saattavat rajoittaa melutasoa, jolloin melu on pidettävä näiden rajoitusten mukaisena. Joissain tapauksissa melua on rajoitettava meluesteillä.
 - Älä leiki kosketuselementillä: se estää tahattoman laukaisun, joten se on pidettävä päällä eikä sitä saa irrottaa. Liipaisimen lukitseminen ON-asentoon on myös hyvin vaarallista. Älä koskaan yritä lukita liipaisinta. Älä käytä työkalua, jos jokin sen hallintalaitteista ei toimi tai on kytketty irti tai niihin on tehty muutoksia tai ne eivät toimi moitteettomasti.
 - Käytä konetta turvallisuuden vuoksi ja pitkän käyttöiän saavuttamiseksi määritetyllä ilmanpaineella 0,44-0,83 MPa (4,4-8,3 bar). Älä ylitä suositeltua suurinta käyttöpainetta 0,83 MPa (8,3 bar). Konetta ei saa kytkeä lähteeseen, jonka paine voi ylittää 1,37 MPa (13,7 bar).
 - Varmista, että paineilmajärjestelmän tuottama paine ei ylitä nauলামelle sallittua suurinta painetta. Aseta ilmanpaine aluksi alemmalle tasolle kuin suositusten mukainen sallittu ilmanpaine (katso TEKNISET TIEDOT).
 - Älä koskaan käytä konetta muulla kuin paineilmalla. Jos tämän koneen voimanlähteenä käytetään pullotettua kaasua (hiilidioksidia, happea, tyypeä, vetyä, ilmaa tms.) tai palavaa kaasua (vetyä, propaania, asetyleenia tms.), kone räjähtää ja aiheuttaa vakavan loukkaantumisen.
 - Tarkista aina ennen työskentelyä koneen yleinen kunto ja löysät ruuvit. Kiristä tarvittaessa.
 - Varmista ennen käyttöä, että kaikki turvajärjestelmät toimivat. Kone ei saa laua pelkällä liipaisimen painalluksella tai pelkästään siitä, että kosketusvarsi painetaan puuta vasten. Sen tulee toimia vain tehtäessä molemmat toimet.
- Jos epäilet työkalussa vikaa, tarkista sen toiminta ilman niittejä.
- Tarkista seinät, katot, lattiat, kattorakenteet ja vastaavat huolella välttääksesi sähköjohtoon, kanavaan tai kaasuputkeen osumisen aiheuttaman sähköiskun, kaasuvuodon, räjähdysksen tms.
 - Käytä vain tässä ohjekirjassa määritetyt niittejä. Kaikkien muiden niittien käyttäminen voi saattaa koneen epäkuuntoon.
 - Älä koskaan käytä naulainta seuraavanlaisiin erityistiloihin, joissa on merkintä "Älä käytä telineillä, tikkaila" esimerkiksi:
 - jos käyttöaikaa vaihtaminen edellyttää telineiden, portaiden, tikkaiden tai vastaavien rakennelmien kuten kattorimoiituksen käyttöä,
 - laatikoiden tai häkkien sulkeminen,
 - kuljetuskäsitelien turvajärjestelmien kiinnittäminen esim. ajoneuvoihin tai vaunuihin.
 - Älä sallii koneen käyttöön perehtymättömien käyttää konetta.
 - Varmista ennen niittaamista, ettei lähellä ole ketään. Älä koskaan niittaa samaan aikaan sekä sisä- että ulkopuolelta. Niitit voivat tunkeutua läpi ja/tai kimmota ja aiheuttaa vakavia vaaratilanteita.
 - Huolehdi jalansijasta ja säilytä tasapaino käsitellessäsi konetta. Varmista, ettei allasi ole ketään, kun työskentelet korkeissa paikoissa. Kiinnitä ilmaletku välttääksesi vaaran, joka voi aiheutua äkillisestä nykäisystä tai takertumisesta.
 - Niittaa edeten katolla ja muissa korkeissa paikoissa. Jalansijan menettäminen on helppoa, jos niittaa peruuttamalla. Kun niittaa kohtisuoraa pintaa vasten, niittaa edeten ylhäältä alas. Niittaaminen on vähemmän väsyttävää, kun niittaa näin.
 - Niitti vääntyy tai kone jumittuu, jos niittaa erehdyksessä toisen niitin päälle tai osut puun oksankohtaan. Niitti voi sinkoutua ja osua johonkukaan, tai kone itse voi reagoida vaarallisesti. Sijoita niitit huolellisesti.
 - Älä jätä ladattua konetta tai paineistettua ilmakompressoria pitkäksi aikaa auringonpaisteeseen. Varmista, että pöly, hiekka, lastut ja vieraat aineet eivät pääse koneeseen paikkaan, johon lasket sen.
 - Älä osoita ulostuloaukkoa kehenkään lähellä olevaan. Pidä kädet ja jalat etäällä ulostuloaukon tuntumasta.
 - Kun ilmaletku on kytketty, älä kannan konetta sormi liipaisimella äläkä ojenna sitä kellekään tässä tilassa. Tahaton laukaisu voi olla hyvin vaarallista.
 - Käsittele konetta varovasti, koska sen sisällä oleva korkea paine voi olla vaaraksi, jos kovakourainen käsittely (pudottaminen tai iskeminen) rikkoo kuoren. Älä tee koneeseen kaiverruksia.
 - Lopeta niittaaminen välittömästi, jos havaitset koneessa jotain vikaa tai tavallisesta poikkeavaa.

- Irrota aina ilmaletku ja poista kaikki niitit:
 1. Kun ei valvontaa.
 2. Ennen huollon tai korjauksen suoritusta.
 3. Ennen tukkeutumisen selvitystä.
 4. Ennen työkalun siirtoa uuteen paikkaan.
- Tee puhdistus- ja kunnossäpitotyöt heti työn päättämisen jälkeen. Pidä kone huippukunnossa. Voitele liikkuvat osat estääksesi ruostumisen ja minimoidaksesi kitkasta johtuvan kulumisen. Pyyhi pois kaikki lika osista.
- Do not operate this tool if it does not contain a legible WARNING LABEL.
- Älä tee koneeseen muutoksia ilman Makitan lupaa.
- Huollata kone säännöllisesti Makitan valtuuttamassa huoltoliikkeessä.
- Tuotteen TURVALLISUUDEN ja LUOTETTAVUUDEN takaamiseksi kunnossapito ja korjaukset tulee teettää Makitan valtuutetussa huoltopisteessä Makitan varaosia käyttäen.
- Käytä vain tässä ohjekirjassa ilmoitettua, paineilmalaitteisiin tarkoitettua koneöljyä.
- Älä kytke työkalua paineilmalinjaan, joka ei mahdollista työkalun suurimman sallitun paineen ylitystä 10 %:lla. Varmista, että paineilmajärjestelmän tuottama paine ei ylitä naulaimelle sallittua suurinta painetta. Aseta ilmanpaine aluksi pienemmäksi kuin suositusten mukainen suurin sallittu ilmanpaine.
- Älä yritä lukita karkivarmistinta teipillä tai rautalangalla. Seurauksena voi olla kuolema tai vakava vammautuminen.
- Always check contact element as instructed in this manual. Staples may be driven accidentally if the safety mechanism is not working correctly.

SÄILYTÄ NÄMÄ OHJEET.

END106-1

Symbolit

Laitteessa on käytetty seuraavia symboleja. Varmista ennen käyttöä, että ymmärrät niiden merkityksen.



- Lue käyttöohje.



- Käytä suojalaseja.



- Älä käytä telineillä, tikkailla.

ASENNUS

Kompressorin valinta

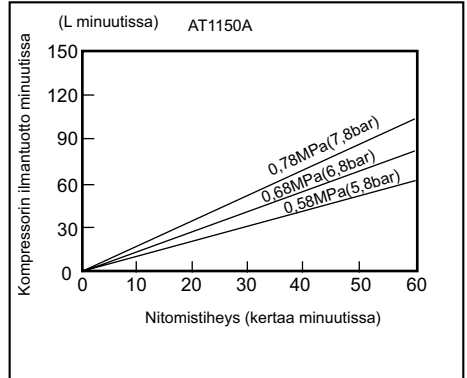

008431

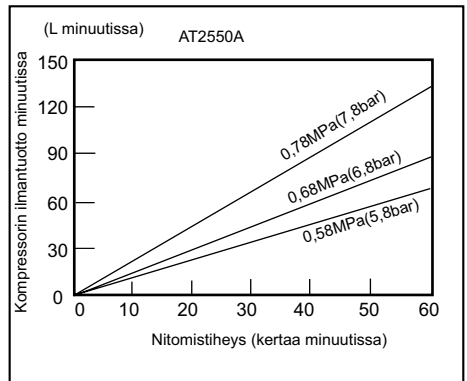

008430

Valitse kustannustehokkaan käytön varmistamiseksi kompressori, jossa on riittävä paine ja ilmantuotto. Kaavio näyttää niittausnopeuden, käytettävän paineen ja kompressorin ilmantuoton väliset suhteet.

Jos niittausnopeus on esimerkiksi noin 60 niittiä minuutissa ja paine 0,68 MPa (6,8 bar:ia), tarvitaan kompressori, jonka ilmantuotto on yli 30 litraa/minuutti. Ilmanpaine tulee rajoittaa paineensäätimellä työkalun nimellispaineelle, jos ilman tulopaine ylittää työkalun nimellispaineen. Jos et toimi näin, voi seurauksena olla käyttäjän tai ympärillä olevien vakava loukkaantuminen.

Ilmaletkun valinta

Kuva1

Käytä mahdollisimman suurta ja lyhyttä ilmaletkua, jotta niittäus olisi jatkuvasti tehokasta. Kun ilmanpaine on 0 MPa (4,9 baria), suosittelemme sisähalkaisijaltaan yli 8,5 mm ja pituudeltaan alle 20 m ilmaletkua, kun niittäusväli on 0,5 sekuntia. Ilmaletkujen vähimmäistyöpainearvon tulee olla 1,0 MPa (10 bar) tai 150 prosenttia järjestelmän tuottamasta enimmäispaineesta sen mukaan, kumpi on korkeampi.

△HUOMAUTUS:

- Niittäusiiheyteen suhteutettuna pieni kompressorin ilmantuotto ja pitkä tai pieni ilmaletku voi heikentää työkalun iskutehoa.

Voitelu

Kuva2

Jotta työkalun teho pysyisi mahdollisimman hyvänä, asenna ilmasarja (voitelulaite, paineensäädin ja ilmasuodatin) mahdollisimman lähelle työkalua. Säädä voitelulaite siten, että 50:tä niittiä kohden tulee yksi öljypisara.

Kun ilmasarjaa ei käytetä, voitele kone pneumaattisella koneöljyllä laittamalla ilma-aukon liittimeen kahdesta kolmeen pisaraa öljyä. Tämä tulee tehdä ennen käyttöä ja sen jälkeen. Jotta voitelu leviäisi kunnolla, työkalulla pitää ampua muutama kerta pneumaattisen koneöljyn lisäämisen jälkeen.

TOIMINTAKUVAUS

△HUOMAUTUS:

- Irrota paineletku aina ennen kuin teet säätöjä tai tarkistat naulaimen toimintoja.

Niittäussyvyyden säätäminen

Kuva3

Niittäussyvyyden säätämiseksi löysää pultti työkalun mukana annetulla kuusioavaimella ja liu'uta syvyydensäätölevyä ylös tai alas.

Jos niittejä ei voida ajaa tarpeeksi syväälle, liu'uta säätölevyä nuolen osoittamaan suuntaan kuvan osoittamalla tavalla.

Kuva4

Jos niitit on ajettu liian syväälle, liu'uta säätölevyä nuolen osoittamaan suuntaan kuvan osoittamalla tavalla.

Kuva5

Syvyyttä voidaan säätää enintään 5 mm. Kiristä pultti hyvin oikeassa asemassa säädön jälkeen.

KOKOONPANO

△HUOMAUTUS:

- Irrota letku aina ennen kuin teet naulaimelle mitään.

Koukku

Kuva6

△HUOMAUTUS:

- Irrota aina paineilmaletku naulaimesta.
- Älä koskaan ripusta työkalua korkeaan paikkaan tai epävakaalle alustalle.

Työkalu voidaan kätevästi ripustaa väliaikaisesti koukkuun.

Varmista työkalussa oleva koukku mukana annetulla ruuvilla jompaa kumpaa koukussa olevaa aukkoa käyttäen kuvan osoittamalla tavalla.

Nitojan lastaus

△HUOMAUTUS:

- Irrota aina paineilmaletku ennen työkalun lastaamista.
- Älä käytä vääntyneitä niittejä tai niittisettejä. Ne voivat aiheuttaa syöttöhäiriöitä.
- Käytä aina tässä ohjekirjassa määritetyt niittejä. Ne voivat aiheuttaa syöttöhäiriöitä.
- Palauta aina työntäjä hitaasti ja lempeästi, samalla käsin siitä kiinni pitäen.

Valitse työlle sopivat niitit. Varmista, että letku on kytketty työkalusta irti.

- Vedä työntäjä kasetin takaosaan ja kiinnitä työntäjässä oleva uurre lukkotappiin.

Kuva7

- Aseta niitinliuska kasettiin. Kaksi niitinliuskaa voidaan lastata.

Kuva8

- Paina lukkotappia kevyesti alas ja vedä työntäjä sen pois koukkaamiseksi.

Kun lukkotappi on alaspainettuna, palauta työntäjä hitaasti ja kevyesti alkuperäiseen asemaansa.

Pidä työntäjä alaspainettuna, kunnes se menee läpi.

Kuva9

Ilmaletku kiinnitys

Kuva10

Sujauta ilmaletkun hylsy nitojan ilma-aukon liittimeen. Varmista, että hylsy lukkiutuu tiukasti paikalleen, kun kiinnität sen ilma-aukon liittimeen. Koneeseen tai sen lähelle on asennettava letkuliitin siten, että paine purkautuu, kun ilmasyötön liitin irrotetaan.

KÄYTTÖ

⚠️HUOMAUTUS:

- Varmista ennen käyttöä, että kaikki turvajärjestelmät toimivat.
- 1. Paina ensin liipaisinta ja sitten aseta kosketuselementti työkappaletta vasten.

Kuva11

Kuva12

2. Kun haluat kiinnittää niitin, voit joko asettaa kosketuselementin työkappaletta vasten ja painaa liipaisinta tai

Nro. 1 menetelmä on jatkuva niittaus.

Nro. 2 menetelmä on jaksottainen niittaus, kun haluat ajaa niitin varovasti ja hyvin tarkasti.

⚠️HUOMAUTUS:

- Kuitenkin KUN LIIPASIN ON PUOLIKSI PAINETTUNA koneen ollessa asetettuna "Jaksottainen niittaus" tilaan, niitti voi laueta yllättäen, jos kosketuselementin annetaan koskettaa uudelleen työkappaletta tai muuta pintaa rekyyliin vaikuttaessa. Tämän odottamattoman niittauksen välttämiseksi, tee seuraavanlailla;

A. Älä aseta kosketuselementtiä liian voimakkaasti työkappaletta vasten.

B. B. Paina liipaisin pohjaan ja pidä sitä paikallaan 1–2 sekuntia niittauksen jälkeen.

Nro. 2 menetelmässä käytetään VAIHTOEHTOISESTI JAKSOTTAISTA LIIPASINKYTKINTÄ (KERTALAUKAISUOSA). Vaihda liipaisinosa tähän.

Pakokaasuilman suunta

Kuva13

Poistoilman purkusuintaa voidaan säätää 360 astetta kääntämällä kantta käsin.

Jumittuneiden niittien poistaminen

⚠️VAROITUS:

- Irrota aina paineilmaletku nitojasta ennen niittien poistoa.

Poista niitit kasetista.

Nosta ajurinohjauksen salpa ylös käsin.

Kuva14

Jos salpaa ei voida nostaa käsin, liitä oleva rei'itetty ruuvimeisselin terä salpan ja oven väliseen tyhjään väliin ja pakota se ylös.

Kuva15

Avaa ovi ja ota niitit pois.

Kuva16

Sijoita salpan jousi ajurin ohjauksen kahdelle koukulle ja palauta se alkuperäiseen asentoon painamalla sitä.

Kuva17

⚠️HUOMAUTUS:

- Jos nitojan terä on kulunut, saattaa ilmetä niitin jumittumista ja pinnallista ajoa. Kun näin käy, vie työkalu korjattavaksi Makitan Välttuutettuun Palvelupisteeseen.

HUOLTO

⚠️HUOMAUTUS:

- Irrota aina ilmaletku työkalusta ennen tarkastus- tai kunnossapitotoimien suorittamista.

Nitojan huolto

Tarkista aina ennen työskentelyä koneen yleinen kunto ja löysät ruuvit. Kiristä tarvittaessa.

Kuva18

Kun työkalu on irrotettu, tarkasta päivittäin kosketuselementin ja liipaisimen vapaa liikkuvuus. Älä käytä työkalua, jos kosketuselementti tai liipaisin juuttuu kiinni tai takertelee.

Kuva19

Jos konetta ei käytetä pitkään aikaan, voitele se pneumaattisella koneöljyllä ja säilytä konetta turvallisessa paikassa. Älä altista konetta suoralle auringonvalolle äläkä kosteille tai kuumille oloille.

Kuva20

Kuva21

Kompressorin, ilmasarjan ja ilmaletkun kunnossapito

Kuva22

Kuva23

Tyhjennä kompressorin säiliö ja ilmansuodatin aina käytön jälkeen. Jos koneeseen pääsee kosteutta, voi seurauksena olla huono toimivuus ja koneen mahdollinen rikkoutuminen.

Tarkista säännöllisesti, että ilmasarjan voitelulaitteessa on riittävästi pneumaattista öljyä. Riittämätön voitelu aiheuttaa O-renkaiden nopean kulumisen.

Kuva24

Pidä ilmaletku loitolla kuumuudesta (yli 60°C, yli 140°F) ja kemikaaleista (tinneri, voimakkaat hapot ja emäkset). Ohjaa letku pois esteistä, joihin se voi tarttua vaarallisesti työskentelyn aikana. Letku on aina ohjattava pois terävistä kulmista ja alueilta, joissa letku on vaarassa rikkoutua tai hankautua.

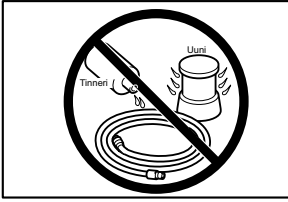

004320

Tuotteen TURVALLISUUDEN ja LUOTETTAVUUDEN takaamiseksi korjaukset, muut huoltotyöt ja säädöt on teetettävä Makitan valtuutetussa huoltopisteessä Makitan varaosia käyttäen.

LISÄVARUSTEET

⚠HUOMAUTUS:

- Seuraavia lisävarusteita tai laitteita suositellaan käytettäväksi tässä ohjeessa kuvatun Makita-työkalun kanssa. Muiden lisävarusteiden tai laitteiden käyttö voi aiheuttaa vammautumisriskin. Käytä lisävarustetta tai laitetta vain ilmoitettuun käyttötarkoitukseen.

Jos tarvitset lisätietoja näistä lisävarusteista, ota yhteys paikalliseen Makita-huoltopisteeseen.

- Naulat
- Ilmaletkut
- Suojalasit

LATVIEŠU

Kopskata skaidrojums

3-1. Dziļuma regulēšanas plāksne	11-2. Saskarelements	15-3. Durtiņas
3-2. Sešstūra atslēga	11-3. Apstrādājamo materiāls	16-1. Durtiņas
6-1. Āķis	12-1. Mēlīte	17-1. Vadīklas atvere
6-2. Skrūve	12-2. Saskarelements	17-2. Aizturis
7-1. Aizturtaņa	12-3. Apstrādājamo materiāls	22-1. Iztecināšanas krāns
7-2. Izspiedējs	13-1. Izplūdes aizsargs	23-1. Gaisa filtrs
9-1. Izspiedējs	14-1. Vadīklas atvere	24-1. Eļļotājs
10-1. Gaisa savienotājdaļa	14-2. Aizturis	24-2. Pneimatiskā eļļa
10-2. Gaisa galatslēga	15-1. Rievas uzgaļa skrūvgriezis	
11-1. Mēlīte	15-2. Aizturis	

SPECIFIKĀCIJAS

Modelis	AT1150A	AT2550A
Gaisa spiediens	0,44 - 0,83 Mpa (4,4 - 8,3 bāri)	
Izmantojamās skavas	25 mm - 50 mm	
Skavu jauda	140 gab.	
Min. šļūtenes diametrs	6,5 mm	
Gabarīti (G x P x A)	370 mm X 87 mm X 290 mm	370 mm X 76 mm X 260 mm
Neto svars	2,3 kg	2,3 kg

• Dēļ mūsu nepārtrauktās pētniecības un izstrādes programmas, šeit dotās specifikācijas var mainīties bez brīdinājuma.

• Piezīme: Atkarība no valsts specifikācijas var atšķirties.

ENB103-1

SVARĪGI DROŠĪBAS NOTEIKUMI

BRĪDINĀJUMS: LAI SAMAZINĀTU IEVAINOJUMA RISKU, IZMANTOJOT ŠO DARBARĪKU, VIENMĒR IEVĒROJIET GALVENOS DROŠĪBAS PASĀKUMUS, TAI SKAITĀ ARĪ ŠOS:

IZLASIET VISUS NOTEIKUMUS.

- Lai nodrošinātu personīgo drošību un darbarīka pareizu darbību un apkopi, pirms darbarīka izmantošanas izlasiet šo rokasgrāmatu.
- Vienmēr lietojiet aizsargbrilles, lai pasargātu acis no putekļu vai skavu radītiem ievainojumiem.

BRĪDINĀJUMS:

Darba devējs ir atbildīgs par to, ka darbarīka operatori un citas tiešajā darba vietā esošās personas izmanto acu aizsargus.

- Tikai Austrālijā un Jaunzēlandē
Vienmēr izmantojiet aizsargbrilles un sejas aizsargu, lai pasargātu acis no putekļu vai skavu radītiem savainojumiem. Aizsargbrillēm un sejas aizsargam jāatbilst AS/NZS 1336 prasībām.

BRĪDINĀJUMS:

Darba devējs ir atbildīgs par to, ka darbarīka operatori un citas tiešajā darba vietā esošās personas izmanto acu aizsargus.

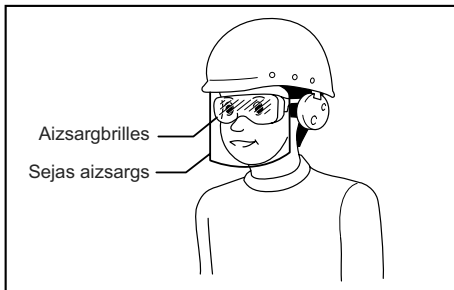

000114

- Lietojiet galvas aizsargus un ausu aizsargus, lai aizsargātu ausis no darba trokšņa. Vienmēr valkājiet vieglu, bet ne vaļīgu apģērbu. Piedurknes aizpogājiet vai uzlokiet. Nevalkājiet kaklasaiti.
- Darba steidzināšana vai darbarīka piespiešana ir bīstama. Ar darbarīku rīkojieties uzmanīgi. Nelietojiet darbarīku alkohola, narkotiku vai citu apreibinošu vielu ietekmē.
- Vispārējās pamatnorādes darbam ar darbarīku:
 - (1) Vienmēr uzskatiet, ka darbarīkā atrodas stiprinājumi.
 - (2) Nevērsiet darbarīku pret sevi un citiem, neatkarīgi no tā, vai darbarīkā ir vai nav stiprinājumi.
 - (3) Neaktivizējiet darbarīku, kamēr tas nav cieši novietots pret apstrādājamo materiālu.

- (4) Izturieties pret darbarīku kā pret darba instrumentu.
 - (5) Neizmantojiet to izklaidei.
 - (6) Neturiet un nenesiet darbarīku, turot pirkstu uz mēlītes.
 - (7) Neievietojiet darbarīkā stiprinājumus, ja ir aktivizēta kāda no vadības ierīcēm.
 - (8) Nepievienojiet darbarīku savādākam strāvas avotam nekā norādīts darbarīka lietošanas/drošības noteikumos.
- Nelietojiet nepareizi darbojošos darbarīku.
 - Lietojot darbarīku, dažreiz rodas dzirksteles. Neizmantojiet darbarīku tādu nestabili, viegli uzliesmojošu vielu tuvumā kā benzīns, šķīdinātājs, krāsa, gāze, līme u.c., jo tās var aizdegties un eksplodēt, izraisot smagu ievainojumu.
 - Lai nodrošinātu drošu darbu, darba vietai jābūt pietiekami spilgti apgaismotai. Darba vietai jābūt kārtīgai un tīrai. Īpašu uzmanību pievērsiet stabilam pamatam zem kājām un saglabājiet līdzsvaru.
 - Darba vietas tuvumā var atrasties tikai tās personas, kas ir iesaistītas darbā. Īpaši uzmaniet, lai darba vietas tuvumā neatrastos bērni.
 - Iespējams, ka spēkā ir vietējā likumdošana attiecībā uz troksni, un tā ir jāievēro, saglabājot trokšņa līmeni noteiktajās robežās. Atsevišķos gadījumos, lai troksnis neizplatītos, jāizmanto aizvērtņi.
 - Nerotājieties ar kontaktelementu: tas novērš nejašu izlādi, tādēļ tam jābūt pievienotam, nevis noņemtam. Ļoti bīstami ir arī nostiprināt mēlīti ieslēgtā stāvoklī (ON). Nekad nemēģiniet nostiprināt mēlīti. Nestrādājiet ar darbarīku, ja kāda no darbarīka vadības ierīcēm ir atvienota, pārveidota, nefunkcionē vai kārtīgi nestrādā.
 - Lai garantētu drošību un ilgāku darbarīka ekspluatācijas laiku, strādājiet ar darbarīku norādītajā gaisa spiediena amplitūdā: 0,44 - 0,83 MPa (4,4 - 8,3 bāri). Nepārsniedziet ieteikto maksimālo darba spiedienu - 0,83 MPa (8,3 bāri). Darbarīku nedrīkst pievienot avotam, kura spiediens var pārsniegt 1,37 MPa (13,7 bāri).
 - Pārliecinieties, vai saspiebtā gaisa sistēmas nodrošinātais spiediens nepārsniedz maksimāli atļauto spiedienu stiprinājuma aizdares darbarīkam. Sākumā gaisa spiedienu iestatiet uz ieteicamā atļautā spiediena zemāko vērtību (skatīt "TEHNISKIE DATI").
 - Darbarīku lietojiet tikai ar saspiestu gaisu. Ja šim darbarīkam kā jaudas avotu izmanto balonu gāzi (ogļskābe gāzi, skābekli, slāpekli, ūdeņradi, gaisu, u.c.) vai viegli uzliesmojošu gāzi (ūdeņradi, propānu, acetilēnu u.c.), darbarīks eksplodēs un radīs smagu ievainojumu.
 - Pirms ekspluatācijas vienmēr pārbaudiet darbarīka vispārējo stāvokli, un vai skrūves nav atskrūvējušās. Pieskrūvējiet tās, ja vajadzīgs.
 - Pirms darbības uzsākšanas pārliecinieties, vai visas drošības sistēmas ir darbības kārtībā. Darbarīks nedarbojas, ja ir nospiesta tikai mēlīte vai pie koka ir piespiesta tikai kontaktsvira. Tas darbojas tikai tad, ja ir veiktas abas šīs darbības. Pārbaudiet, vai darbarīkam nav kiūmes darbībā, darbinot to ar tukšu aptveri.
 - Rūpīgi pārbaudiet sienas, griestus, grīdas un citas vietas, lai novērstu iespējamo elektriskās strāvas triecienu, gāzes noplūdi, eksplozijas u.c., ko var izraisīt zem sprieguma esošu vadu, cauruļvadu vai gāzes cauruļu aizķeršana.
 - Lietojiet tikai šinī rokasgrāmatā norādītās skavas. Cita veida skavu lietošana var izraisīt darbarīka nepareizu darbību.
 - Nekad neizmantojiet stiprinājuma aizdares darbarīkus, kas marķēti ar simbolu "Neizmantojiet uz sastatnēm, kāpnēm" tādos gadījumos kā, piemēram:
 - ja, pārvietojoties no vienas aizdares vietas uz citu, ir jāizmanto sastatnes, trepes, kāpnes vai kāpnēm līdzīgas konstrukcijas, piemēram, jumta lates;
 - lai noslēgtu kastes vai režģus;
 - lai ierīkotu pārvadāšanas drošības sistēmas, piemēram, transporta līdzekļos vai vagonos.
 - Neļaujiet darbarīku izmantot neapmācītām personām.
 - Pirms skavošanas pārliecinieties, vai tuvumā nevienš neatrodas. Nekad vienlaicīgi neskaļojiet gan no iekšpuses, gan ārpusē. Skavas var izkīūt cauri materiālam un/vai nokrist, radot apdraudējumu dzīvībai.
 - Pievērsiet uzmanību pamatam zem kājām un, strādājot ar darbarīku, vienmēr saglabājiet līdzsvaru. Ja lietojat darbarīku augstumā, pārliecinieties, vai apakšā neviena nav, un pietipriniet gaisa šļūteni, lai novērstu apdraudējumu, kas rodas negaidīta grūdienu vai izkrišanas gadījumā.
 - Uz jumta vai citās augstās vietās skavojiet, virzoties uz priekšu. Virzoties atpakaļgaitā, iespējams viegli zaudēt atbalstu kājām. Ja dzenat skavas perpendikulārā virsmā, dariet to no augšas uz leju. Skavojot ēdāi, iespējams mazāk nogurt.
 - Nejausi mēģinot iedzīt skavu virs citas skavas vai trāpot uz koka zara, skava var saliekties vai darbarīks var iesprūst. Skava var izkrist un kādam trāpīt, vai darbarīks var radīt apdraudējumu. Ievietojiet skavas uzmanīgi.
 - Pielādētu darbarīku vai gaisa kompresoru zem spiediena ilgstoši neatstājiet saulē. Pārliecinieties, vai vietā, kur jūs atstājat darbarīku, tajā neiekļūš putekļi, smiltis, šķembas vai svešķermeņi.
 - Nevērsiet izviesšanas atveri pret tuvumā esošām personām. Netuviniet rokas un kājas izviesšanas atverei.
 - Ja gaisa šļūtene ir pievienota, nenesiet darbarīku,

turot pirkstu uz mēlītes un, šādi turot, nedodiet to citam. Nejausa iedarbināšana var būt ļoti bīstama.

- Ar darbarīku rīkojieties uzmanīgi, jo darbarīkā ir augsts spiediens, kas var būt bīstams, ja rodas plaisa, ko izraisa neuzmanīga rīcība (nomešana vai atsišana). Uz darbarīka neko nekaliel un negravējiet.
- Nekavējoties pārtrauciet skavošanu, ja pamanāt, ka darbarīks nav kārtībā vai tas nedarbojas, kā parasti.
- Vienmēr atvienojiet gaisa āiūteni un izdēmiēt visas skavas:
 1. Ja darbarīks atstāts bez uzraudzības.
 2. Pirms apkopes vai remonta veikšanas.
 3. Pirms sablīvcjuma izdēšanas.
 4. Pirms darbarīka pārvietošanas uz citu vietu.
- Uzreiz pēc darba beigšanas veiciet tīrīšanu un apkopi. Uzturiet darbarīku vislabākajā kārtībā. Ieļļojiet kustīgās daļas, lai novērstu rūšēšanu un mazinātu ar berzi saistītu nodilumu. No daļām noslaukiet puteklus.
- Nestrādājiet ar šo darbarīku, ja tam nav salasāmas BRĪDINĀJUMA UZLĪMES.
- Nepārveidojiet darbarīku bez uzņēmuma Makita atļaujas.
- Lūdziet, lai uzņēmuma Makita pilnvarots apkopes centrs veic periodiskas darbarīka pārbaudes.
- Lai saglabātu produkta DROŠU un UZTICAMU darbību, apkopi un remontu uzticiet veikt tikai Makita pilnvarotam apkopes centram un vienmēr izmantojiet tikai Makita rezerves daļas.
- Izmantojiet tikai tādu pneimatiskā darbarīka eļļu, kas norādīta šajā rokasgrāmatā.
- Nekad nepievienojiet darbarīku saspieštā gaisa pievadei, kuras maksimālo atļauto spiedienu darbarīkam nevar pārsniegt par 10 %.
- Pārliecinieties, vai saspieštā gaisa sistēmas nodrošinātais spiediens nepārsniedz maksimāli pieļauto spiedienu stiprinājuma aizdares darbarīkam. Sākumā gaisa spiedienu iestatiet uz ieteicamā atļauto spiediena zemāko vērtību.
- Nenostipriniet nospiestu mēlītes kontakteleментu ar lenti vai stiepli. Tādejādi var izraisīt nāvi vai smagu ievainojumu.
- Vienmēr pārbaudiet kontakteleментu, kā norādīts šajā rokasgrāmatā. Ja drošības mehānisms nedarbojas pareizi, var tikt nejauši ieslēgts skavotājs.

SAGLABĀJIET ŠOS NORĀDĪJUMUS.

END106-1

Simboli

Zemāk ir attēloti simboli, kas attiecas uz iekārtu. Pirms darbarīka izmantošanas pārliecinieties, vai pareizi izprotat to nozīmi.



• Izlasiet rokasgrāmatu.



• Lietojiet aizsargbrilles.



• Neizmantojiet sastatnes, kāpnēs.

UZSTĀDĪŠANA

Kompresora izvēle

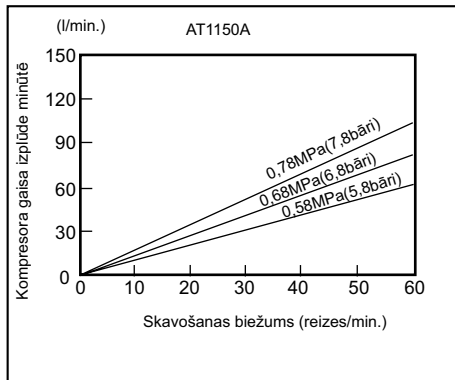

008431

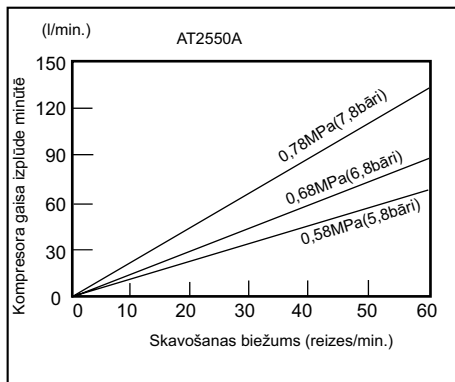

008430

Izvēlieties kompresoru ar pietiekami lielu spiedienu un gaisa izplūdi, lai ekspluatācija būtu ekonomiski izdevīga. Diagrammā ir attēlota sakarība starp skavošanas biežumu, pielietojamo spiedienu un kompresora gaisa izplūdi.

Tādējādi, piemēram, ja skavošanas ātrums ir aptuveni 60 reizes minūtē ar 0,68 MPa (6,8 bāru) kompresiju, nepieciešams kompresors ar gaisa izplūdi vairāk nekā 90 litri minūtē.

Jālieto spiediena regulētāji, lai gaisa spiedienu ierobežotu līdz darbarīka nominālajam spiedienam, ja gaisa padeves spiediens pārsniedz darbarīka nominālo

spiedienam. Ja tā nerīkosieties, darbarīka operators vai tuvumā esošās personas var gūt nopietnus ievainojumus.

Gaisa šļūtenes izvēle

Att.1

Lietojiet iespējami lielāko un īsāko gaisa šļūteni, lai nodrošinātu nepārtrauktu un efektīvu skavošanas darbu. Ja gaisa spiediens ir 0,49 MPa (4,9 bāri), ieteicams lietot gaisa šļūteni, kuras iekšējais diametrs ir lielāks par 8,5 mm un garums - mazāks par 20 m, ja laika intervāls starp skavu iedzišanu ir 0,5 sekundes. Gaisa padeves ātrumu minimālajai darba spiediena jaudai ir jābūt 1 MPa (10 bāriem) vai 150 procentiem no sistēmā sarīkotā maksimālā spiediena, ņemot vērā augstāko.

UZMANĪBU:

- Ja kompresoram ir zema gaisa izplūde vai ātrums ir gara un ar mazāku diametru, nekā vajadzīgs skavošanas biežumam, darbarīka darba jauda mazināsies.

Eļļošana

Att.2

Lai nodrošinātu maksimālo veiktspēju, uzstādiet gaisa mehānismu (eļļotāju, regulētāju, gaisa filtru) pēc iespējas tuvāk darbarīkam. Noregulējiet eļļotāju tā, lai ar vienu eļļas pilienu pietiktu 50 skavām.

Ja gaisa mehānismu nelietojat, darbarīku ieeļļojiet ar pneimatisko darbarīku eļļu, gaisa savienotājdalā iepilnot 2 (divus) vai 3 (trīs) pilienus. Tas jāveic pirms un pēc ekspluatācijas. Lai darbarīku pareizi ieeļļotu, tas jāiedarbina pāris reizes, kad ieeļļots ar pneimatisko darbarīku eļļu.

FUNKCIJU APRAKSTS

UZMANĪBU:

- Vienmēr atvienojiet ātrumu darbarīka funkciju pārbaudes vai regulēšanas.

Skavošanas dziļuma regulēšana

Att.3

Lai regulētu skavošanas dziļumu, atskrūvējiet skrūvi ar sešstūru uzgriežņu atslēgu, kas piegādāta kopā ar darbarīku, un pēc tam bīdīt dziļuma regulēšanas plāksni uz augšu vai uz leju.

Ja skavas nevar pietiekoši dziļi iedziņ, bīdīt regulēšanas plāksni bultiņas virzienā, kā parādīts zīmējumā.

Att.4

Ja skavas tiek iedziņas pārāk dziļi, bīdīt regulēšanas plāksni bultiņas virzienā, kā parādīts zīmējumā.

Att.5

Dziļumu var regulēt no 5 mm līdz maksimumam. Pēc regulēšanas cieši pieskrūvējiet skrūvi vajadzīgajā pozīcijā.

MONTĀŽA

UZMANĪBU:

- Vienmēr atvienojiet ātrumu pirms jebkādu darbu veikšanas ar darbarīku.

Āķis

Att.6

UZMANĪBU:

- Vienmēr atvienojiet ātrumu no darbarīka.
- Nekad nelieciet darbarīku uz āķa lielā augstumā vai uz iespējami nestabilas virsmas.

Āķis ir noderīgs, ja darbarīks uz kādu laiku ir jāpakar. Piestipriniet darbarīka āķi ar tam paredzētajām skrūvēm vienā no diviem caurumiem āķī, kā parādīts zīmējumā.

Skavu pistoles uzpildīšana

UZMANĪBU:

- Pirms darbarīka uzpildīšanas vienmēr atvienojiet ātrumu.
- Nelietojiet deformētas skavas vai skavu lentu. Ja tā nedarīsies, netiks pareizi piegādātas skavas.
- Vienmēr lietojiet tikai šīnī lietošanas rokasgrāmatā norādītās skavas. Ja tā nedarīsies, netiks pareizi piegādātas skavas.
- Izgrūdcju vienmēr atgrieziet vietā līnām un viegli, pieturot to ar roku.

Izvēlieties darbam piemērotas skavas. Pārliedzieties, vai ātrums ir atvienots no darbarīka.

- Velciet izgrūdcju uz aptveres aizmuguri un aizāķējiet rievu izgrūdcjā aiz aizmugures.

Att.7

- Ievietojiet aptverē lentā savienotas skavas. Var tikt ievietotas divas skavu lentas.

Att.8

- Viegli piespiediet aizmuguri un velciet izgrūdcju, lai to atāķētu.

Nospiediet aizmuguri un līnām viegli atgrieziet izgrūdcju sākotnējā stāvoklī.

Izgrūdcju turiet nospiestu, līdz tas iziet cauri.

Att.9

Gaisa šļūtenes pievienošana

Att.10

Gaisa šļūtenes gaisa ietveri uzlieciet uz skavu pistoles gaisa armatūras. Pārbaudiet, vai, to uzstādot uz gaisa armatūras, gaisa ietvere ir cieši nofiksēta. Ātrums savienotājam jābūt uzstādītam uz darbarīka vai tā tuvumā, lai spiediena rezervuārs tiktu iztukšots brīdī, kad gaisa padeves savienotājs tiek atvienots.



004320

Lai saglabātu produkta DROŠU un UZTICAMU darbību, remontdarbus, apkopi un regulēšanu uzticiet veikt tikai Makita pilnvarotam apkopes centram un vienmēr izmantojiet tikai Makita rezerves daļas.

PIEDERUMI

⚠ UZMANĪBU:

- Šādi piederumi un rīki tiek ieteikti lietošanai ar šajā pamācībā aprakstīto Makita instrumentu. Jebkādu citu piederumu un rīku izmantošana var radīt traumu briesmas. Piederumu vai rīku izmantojiet tikai tā paredzētajam mērķim.

Ja jums vajadzīga palīdzība vai precīzāka informācija par šiem piederumiem, vērsieties savā tuvākajā Makita apkopes centrā.

- Skavas
- Gaisa šūtenes
- Aizsargbrilles

Bendrasis aprašymas

3-1. Gylio reguliavimo plokštelė	11-2. Kontaktinis elementas	15-3. Duryš
3-2. Šešiabriaunis veržliaraktis	11-3. Ruošinyš	16-1. Duryš
6-1. Kablys	12-1. Gaidukas	17-1. Kreiptuvas
6-2. Sraigtas	12-2. Kontaktinis elementas	17-2. Fiksatorius
7-1. Blokavimo kaištis	12-3. Ruošinyš	22-1. Išleidimo čiapus
7-2. Stūmiklis	13-1. Išmetimo angos gaubtas	23-1. Oro filtras
9-1. Stūmiklis	14-1. Kreiptuvas	24-1. Tepalinė
10-1. Oro instaliacija	14-2. Fiksatorius	24-2. Pneumatinė alyva
10-2. Oro įleidimo prievamzdis	15-1. Kryžminis atsuktuvas	
11-1. Gaidukas	15-2. Fiksatorius	

SPECIFIKACIJOS

Modelis	AT1150A	AT2550A
Oro slėgis	0,44 - 0,83 Mpa (4,4 - 8,3 baro)	
Tinkamos kabės	25 mm - 50 mm	
Kabių galia	140 vnt.	
Mažiausias žarnos skersmuo	6,5 mm	
Matmenys (I x P x A)	370 mm X 87 mm X 290 mm	370 mm X 76 mm X 260 mm
Neto svoris	2,3 kg	2,3 kg

• Atliekame nepertraukiamus tyrimus ir nuolatos tobuliname savo gaminius, todėl čia pateikiamos specifikacijos gali būti keičiamos be įspėjimo.

• Pastaba: įvairiose šalyse specifikacijos gali skirtis.

ENB103-1

SVARBIOS SAUGOS INSTRUKCIJOS

PERSPĖJIMAS: NAUDOJANT ŠĮ ĮRANKĮ, BŪTINA LAIKYTIŠ PAGRINDINIŲ SAUGOS PRIEMONIŲ, KURIOS SUMAŽINA KŪNO SUŽALOJIMO PAVOJŲ, ĮSKAITANT TOLIAU IŠVARDYTĄSIAS:

PERSKAITYKITE VISĄ INSTRUKCIJĄ.

- Siekdami užtikrinti asmeninį saugumą ir tinkamą įrankio naudojimą bei techninę priežiūrą, prieš naudodami įrankį, perskaitykite šią instrukciją.
- Būtinai užsidėkite apsauginius akinius, kurie apsaugos akis nuo dulkių ar susižalojimo kabėmis. **ĮSPĖJIMAS:** darbdavys privalo užtikrinti, kad įrankio operatoriai ir kiti šalia jo esantys asmenys naudotų akių apsaugines priemones.
- Tik naudojimo Australijoje ir Naujojoje Zelandijoje atvejais
Visada dėvėkite apsauginius akinius ir veido apsaugą, kad apsaugotumėte akis nuo dulkių ar susižalojimo kabėmis. Apsauginiai akiniai ir veido apsauga turi atitikti AS/NZS 1336 reikalavimus. **ĮSPĖJIMAS:** Darbdavys privalo užtikrinti, kad įrankio operatoriai ir kiti šalia jo esantys asmenys naudotų akių

apsaugines priemones.



000114

- Naudokite ausų apsaugines priemones, kurios apsaugos ausis nuo per didelio triukšmo ir saugos galvą. Vilkėkite lengvais, bet ne palaidais drabužiais. Rankoves reikia susegti arba užraityti. Negalima nešioti kaklaraiščio.
- Pavojinga dirbti skubotai ar labai smarkiai spausiti įrankį. Su įrankiu elkitės atsargiai. Nedirbkite apsvaigę nuo alkoholio, narkotinių medžiagų ir pan.
- Bendrosios darbo su įrankiu gairės:
 - (1) Laikykitės prielaidos, kad įrankyje visada yra segtukų.
 - (2) Nenukreipkite įrankio į save ar kitus žmones, nepaisydami to, ar jame yra segtukų.

- (3) Įrankį įjunkite, tik kai jis gerai prispaustas prie ruošinio.
 - (4) Gerbkite įrankį kaip darbo priemonę.
 - (5) Neišdykaukite.
 - (6) Nelaikykite ir nenešiotkite įrankio laikydami pirštą ant gaiduko.
 - (7) Nedėkite į įrankį segtukų, jei suaktyvintas bent vienas darbo valdiklis.
 - (8) Nedirbkite įrankiu naudodami kitokį maitinimo šaltinį nei nurodyta įrankio naudojimo / saugos instrukcijoje.
- Jei įrankis veikia netinkamai, nenaudokite jo.
 - Naudojant įrankį, gali kibirkščiuoti. Nenaudokite įrankio arti lakių ar degių medžiagų, pvz., benzino, skiediklio, dažų, dujų, klijų ir pan.; jos gali užsidegti ir sprogti, o tai gali sunkiai sužaloti.
 - Darbo plotas turi būti pakankamai apšviestas, kad dirbti būtų saugu. Jis turi būti tuščias ir švarus. Ypatingą dėmesį skirkite gerai stovėsenai ir pusiausvyrai.
 - Arti įrankio leidžiama būti tik juo dirbantiems asmenims. Jokiu būdu prie įrankio negali būti vaikų.
 - Jums gali būti taikomos vietinės taisyklės dėl triukšmo lygio; būtina jų laikytis, kad triukšmas neviršytų nurodyto lygio. Tam tikrais atvejais reikia nuslopinti triukšmą uždarant langines.
 - Nežaiskite su kontaktiniu elementu: jis neleidžia kilti atsiktiniam išlydžiui, todėl juo negalima išjungti ar išimti. Užfiksuoti gaiduką įjungimo padėtyje labai pavojinga. Jokiu būdu neužfiksuokite gaiduko. Nenaudokite įrankio, jei kuris nors valdiklis neveikia, yra atjungtas, pakeistas arba veikia netinkamai.
 - Saugumo ir ilgesnio eksploatacijos laiko sumetimais naudokite įrankį, kai oro slėgis yra nuo 0,44 iki 0,83 MPa (4,4-8,3 bar). Neviršykite rekomenduojamo maksimalaus darbinio slėgio - 0,83 MPa (8,3 bar). Įrankio negalima jungti prie šaltinio, kurio slėgis gali viršyti 1,37 MPa (13,7 bar).
 - Užtikrinkite, kad suslėgto oro sistemos tiekiamas slėgis neviršytų maksimalaus leidžiamo segtukų kalimo įrankio slėgio. Iš pradžių nustatykite mažesnį slėgį nei rekomenduojamas leidžiamas slėgis (žr. „SPECIFIKACIJOS“).
 - Įrankį galima naudoti tik su suslėgtu oru. Jei vietoje maitinimo šaltinio šiame įrankyje naudojamos suslėgtos dujos (anglies dioksidas, deguonis, azotas, vandenilis, oras ir pan.) arba degios dujos (vandenilis, propanas, acetilenas ir pan.), jis sprogs ir sunkiai sužalos.
 - Prieš pradėdami darbą, visada patikrinkite bendrą įrankio būklę ir apžiūrėkite, ar nėra atsilaisvinsusių varžtų. Jeigu reikia, priveržkite.
 - Patikrinkite, ar darbo metu tinkamai veikia visos apsaugos sistemos. Įrankio naudoti negalima, jei tik patraukiamas gaidukas, arba tik jei kontaktinė svirtis prispaudžiama prie medžio. Juo galima dirbti tik tada, kai atlikti abu veiksmai. Išėmę kabes, patikrinkite, ar įrankis tinkamai veikia.
 - Kruopščiai patikrinkite sienas, lubas, grindis, stogo dangą ir pan., kad išvengtumėte galimo elektros smūgio, dujų nuotėkio, sprogimo ir pan., kuriuos galima sukelti, užkliudžius veikiančius laidus, kanalus ar dujų vamzdžius.
 - Naudokite tik šioje instrukcijoje nurodytas kabes. Naudojant kitas kabes, įrankis gali sugesti.
 - Jei ant segtukų kalimo įrankio yra simbolis „Nenaudokite ant pastolių ir kopėčių“, nenaudokite jo tokiose vietose, pvz.:
 - jei, pereinant iš vienos darbo vietos į kitą, reikia naudotis pastoliais, laipteliais, kopėčiomis ar panašiomis konstrukcijomis, pvz., stogo grebtais;
 - uždaryti dėžėms;
 - tvirtinti laikinoms transportavimo saugos sistemoms, pvz., transporto priemonėse ar vagonuose.
 - Neleiskite naudoti įrankio neapmokytiems asmenims.
 - Prieš segdami kabes, įsitikinkite, kad šalia nėra pašalinių asmenų. Jokiu būdu nemėginkite vienu metu segti ir iš vidaus, ir iš išorės. Kabės gali pralįsti ir (arba) išlėkti, sukeldamos didelį pavojų.
 - Dirbdami įrankiu, kreipkite dėmesį į savo stovėseną ir pusiausvyrą. Dirbdami aukštai įsitikinkite, kad nieko nėra apačioje, ir įtvirtinkite oro žarną, saugodamiesi pavojų, kuriuos sukeltų staigus truktelėjimas arba pagavimas.
 - Dirbdami ant stogo arba kitose aukštosiose vietose, kabės sekite judėdami pirmyn. Jei segsite kabes judėdami atbulomis, galite lengvai netekti pusiausvyros. Jei segate statmename paviršiuje, sekite iš viršaus į apačią. Toks darbo metodas mažiau išvargina.
 - Kabė gali sulinkti, o įrankis gali užstrigti, jei netyčia segsite kabę į kitą kabę arba pataikysite į medienos šaką. Kabė gali išlėkti ir pataikyti į kitą asmenį; pavojų gali kelti ir įrankis. Kabės dėkite atsargiai.
 - Nepalikite užtaisytu įrankio arba oro kompresoriaus su slėgiu ilgam laikui saulėje. Pasirūpinkite, kad vietoje, kurioje palikote įrankį, į jį nepatektų dulkių, smėlio, nuolaužų ir kitų pašalinių daiktų.
 - Nenukreipkite išmetimo angos į netoli esančius žmones. Žiūrėkite, kad rankos ir kojos būtų kuo toliau nuo išmetimo angos ploto.
 - Kai prijungta oro žarna, nesinešiotkite įrankio laikydami pirštą ant gaiduko, neperduokite jo tokio kitiems asmenims. Jei įrankis netyčia iššaus, tai gali būti labai pavojinga.
 - Su įrankiu elkitės atsargiai, nes jo viduje yra aukštas slėgis, kuris gali būti pavojingas, jei dėl grubaus darbo atsiras įskilimas (numetus įrankį ar į

jį sudavus). Neražykite ir nepjaustinėkite įrankio.

- Pastebėję įrankyje ką nors blogo ar neįprasto, tučtuojau nutraukite darbą.
- Būtinai atjunkite oro žarną ir išimkite visas kabes:
 1. Kai įrankis paliekamas be priežiūros.
 2. Prieš atlikdami bet kokius techninės priežiūros ar remonto darbus.
 3. Prieš šalindami įstrigusias kabes.
 4. Prieš perkeldami įrankį į naują vietą.
- Valymo ir techninės priežiūros darbus atlikite vos baigę dirbti. Įrankis visada turi būti pačios geriausios būklės. Sutepkite judamąsias dalis, kad jos nerūdėtų ir kuo mažiau dėvėtųsi dėl trinties. Nušluostykite nuo dalių visas dulkes.
- Nenaudokite įrankio, jei ant jo nėra aiškiai įskaitomo ĮSPĖJIMO LIPDUKO.
- Nekeiskite įrankio be „Makita“ leidimo.
- Kreipkitės į „Makita“ techninės priežiūros centrus, kad juose būtų atlikta reguliari įrankio apžiūra.
- Kad gaminys būtų SAUGUS ir PATIKIMAS, techninės priežiūros ir remonto darbus turi atlikti „Makita“ techninės priežiūros centrai; naudokite tik „Makita“ pagamintas atsargines dalis.
- Naudokite tik šioje instrukcijoje nurodytą pneumatinių įrankių alyvą.
- Nejunkite įrankio prie suslėgto oro linijos, jei maksimalaus įrankyje leidžiamo slėgio negalima viršyti 10%. Užtikrinkite, kad suslėgto oro sistemos tiekiamas slėgis neviršytų maksimalaus leidžiamo segtukų kalimo įrankio slėgio. Iš pradžių nustatykite mažesnę slėgį nei rekomenduojamas leidžiamas slėgis.
- Nemėginkite užfiksuoti gaiduko kontaktinio elemento, nuspausdami jį juosta ar viela. Tai gali baigtis sunkiais sužalojimais ar net mirtimi.
- Visada tikrinkite kontaktinį elementą, kaip nurodyta šioje instrukcijoje. Jei apsauginis mechanizmas veikia netinkamai, kabės gali būti segamos ir netyčia.

SAUGOKITE ŠIAS INSTRUKCIJAS.

END106-1

Simboliai

Žemiau yra nurodyti įrangai naudojami simboliai. Prieš naudodami įsitikinkite, kad suprantate jų reikšmę.



- Skaitykite instrukciją.



- Dėvėkite apsauginius akinius.



- Nenaudokite stovėdami ant pastolių, kopėčių.

SUMONTAVIMAS

Kompresoriaus pasirinkimas

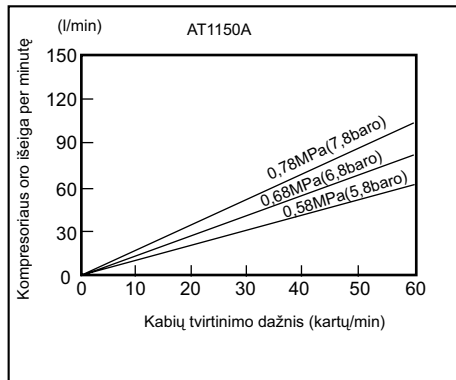

008431

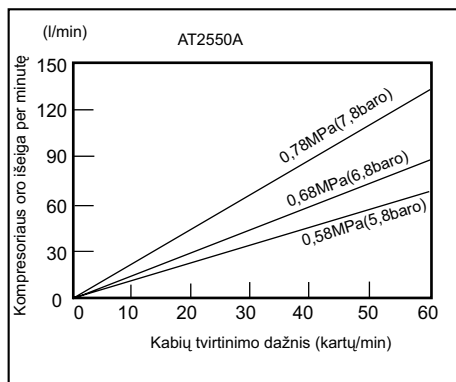

008430

Pasirinkite kompresorių su pakankamu slėgiu ir oro išėja, kad darbas būtų atliekamas ekonomiškiau. Diagramoje parodytas santykis tarp kabių segimo dažniu, priimtino slėgio ir suspausto oro išėigos.

Taigi, pvz., jeigu kabės segamos maždaug 60 kartų per minutę dažniu, esant 0,68 MPa (6,8 baro) spaudimui, reikia kompresoriaus, kurio oro išėja būtų didesnė nei 90 l/min.

Kai tiekiamo oro slėgis viršija įrankio nustatytą slėgį, reikia naudoti slėgio regulatorius, kurie apriboja oro slėgį iki nustatyto įrankio slėgio didumo. Jų nenaudojant, gali būti rimtai sužeistas operatorius arba netoliese esantys žmonės.

Oro žarnos pasirinkimas

Pav.1

Norėdami atlikti nepertraukiamą, efektyvią kabių segimo operaciją, naudokite kuo didesnę ir kuo trumpesnę žarna. Kai tarp kiekvienos kabės įsegimo yra 0,5 sekundės intervalas, esant 0,49 MPa (4,9 baro) oro slėgiui, rekomenduojama pasirinkti oro žarna, kurios vidinis skersmuo didesnis nei 8,5 mm, o ilgis mažesnis nei 20 m. Oro žarnose susidaro minimalus 1,0 MPa (10 baro) darbinis slėgis arba darbinis slėgis, kuris yra lygus 150 procentų maksimalaus sistemoje sudaromo slėgio, žiūrint, kuris yra didesnis.

⚠DĖMESIO:

- Maža kompresoriaus oro išeiga arba per ilga ar per mažo skersmens oro žarna, pagal kabių segimo dažnį, gali sumažinti įrankio veikimo našumą.

Tapimas

Pav.2

Norėdami užtikrinti maksimalų darbo našumą, oro prieigos komplektą (tepalinę, reguliatorių, oro filtrą) sumontuokite kuo arčiau įrankio. Tepalinę sureguliuokite taip, kad vienas alyvos lašelis tektų 50 kabių.

Kai suspausto oro įrenginio nenaudojate, sutepkite įrankį pneumatiniams įrankiams sirta alyva, įlašindami į suspausto oro detales 2 (du) arba 3 (tris) lašelius. Tai reikėtų padaryti prieš ir po naudojimo. Tinkamam sutepimui, įlašinus pneumatiniam įrankiui skirtos alyvos, įrankį reikia porč kartų užvesti.

VEIKIMO APRAŠYMAS

⚠DĖMESIO:

- Visada atjunkite žarna, prieš reguliuodami arba tikrindami įrankio veikimą.

Kabės segimo gylio reguliavimas

Pav.3

Jeigu norite pareguliuoti kabės segimo gylį, atlaisvinkite varžtą, naudodami prie įrankio pridėtą šešiakampį veržliaraktį ir tada paslinkite gylio reguliavimo plokštelę aukštin arba žemyn.

Jei kabių neįmanoma įleisti pakankamai giliai, reguliavimo plokštelę paslinkite rodyklės kryptimi, kaip parodyta paveikslėlyje.

Pav.4

Jei kabės įleidžiamos per daug giliai, reguliavimo plokštelę paslinkite rodyklės kryptimi, kaip parodyta paveikslėlyje.

Pav.5

Didžiausias gylio reguliavimo diapazonas 5 mm. Sureguliuotą tvirtai užveržkite varžtą.

SURINKIMAS

⚠DĖMESIO:

- Visada atjunkite žarna, prieš atikdami bet kokius įrankio priežiūros darbus.

Kablys

Pav.6

⚠DĖMESIO:

- Visada atjunkite žarna nuo įrankio.
- Niekada nekabinkite įrankio labai aukštai arba nedėkite ant paviršiaus, kuris gali būti nestabilus.

Kablys yra patogus, kai norite trumpam pakabinti įrankį. Ant įrankio pritvirtinkite kabliuką su prie įrankio pridētu varžtu, naudodami bet kurią iš dviejų kabliuko skylių, kaip parodyta paveikslėlyje.

Segiklio užpildymas

⚠DĖMESIO:

- Visada atjunkite žarna prieš pildydami įrankį.
- Nenaudokite deformuotų kabių arba kabių juostelių. Jeigu nesilaikysite šio reikalavimo, segiklis bus blogai įkrautas.
- Visada naudokite šioje instrukcijoje nurodytas kabes. Jeigu nesilaikysite šio reikalavimo, segiklis bus blogai įkrautas.
- Visada atleiskite stūmiklį lėtai ir švelniai, kai laikote jį rankoje.

Parinkite darbui tinkamas kabes. Įsitikinkite, kad žarna atjungta nuo įrankio.

- Atitraukite stūmiklį į dėtuvės galą ir užkabinkite stūmiklį blokavimo kaiščiu.

Pav.7

- Sudėkite kabių eilę į dėtuvę. Gali būti įdėtos dvi kabių eilės.

Pav.8

- Švelniai atkabinkite blokavimo kaištį ir pastumkite stūmiklį, kad jį atlaisvintumėte.

Kai blokavimo kaištis atkabintas, stūmiklį lėtai ir švelniai gražinkite į pirminę padėtį.

Laikykite nuspaustą stūmiklį, kol jis grįžta į pradinę padėtį.

Pav.9

Oro žarnos pajungimas

Pav.10

Užmaukite oro žarnos movą ant kabių segimo įrankio oro žarnos jungiamosios detalės. Patikrinkite, ar oro mova tvirtai užfiksuota ant oro žarnos jungiamosios detalės. Žarnos sujungimą privaloma ant arba šalia įrankio įrengti taip, kad atjungus oro tiekimo sujungimą, slėgio bakelis būtų atjungtas.

NAUDOJIMAS

⚠DĖMESIO:

- Patikrinkite, ar darbo metu tinkamai veikia visos apsaugos sistemos.
- 1. Pirmą paspauskite gaiduką, o po to dėkite kontaktinę detalę ant ruošinio.

Pav.11

Pav.12

- Norėdami įsegti kabę, galite dėti kontaktinę detalę ant ruošinio ir paspausti gaiduką, arba

Nr. 1 būdas yra skirtas nuolatiniam kabių segimui.

Nr. 2 būdas yra skirtas pertraukiamam kabių segimui, kai norite, kad kabės būtų segamos labai atsargiai ir tiksliai.

⚠DĖMESIO:

- Tačiau ka įrankis nustatytas „segimo su pertrūkiais“ režimu, LAIKANT GAIDUKĄ PUSIAU NUSPAUSTOJE PADĖTYJE, kabės gali būti pradėtos segti netikėtai, jeigu kontaktinė detalė, veikiama atatrakos, liečiasi prie ruošinio arba kito paviršiaus.

Norėdami išvengti šio netikėto kabių segimo, atlikite tokius veiksmus:

A. Nespauskite kontaktinės detalės prie ruošinio per daug stipriai.

B. Pabaigę segti kabes, iki galo nuspauskite gaiduką ir palaikykite jį nuspaudę 1 - 2 sekundes.

Nr. 2 būdo naudojimo atveju, naudojamas PASIRENKAMAS NUOSEKLAUS PALEIDIMO GAIDUKAS (VIENA TRUMPA DALIS). Gaiduką pakeiskite šia dalimi.

Išmetamojo oro kryptis

Pav.13

Išmetamojo oro kryptis gali būti pakeista 360 laipsnių kampų, ranka pasukant išmetamosios angos dangtelį.

Užstrigusių kabių pašalinimas

⚠ĮSPĖJIMAS:

- Visada atjunkite žarną nuo įrankio prieš šalindami kabes.

Išimkite kabes iš dėtuvės.

Ranka pakelkite ant kreiptuvo viršaus esantį fiksatorių.

Pav.14

Jeigu fiksatoriaus neįmanoma atkelti ranka, į angą tarp fiksatoriaus ir durų įkiškite veržliaraktį ir kelkite jį.

Pav.15

Atidarykite duris ir išimkite kabes.

Pav.16

Fiksatoriaus spyruoklę užkabinkite ant dviejų kreiptuvo kabliukų ir gražinkite jį į pirminę padėtį paspausdami.

Pav.17

⚠DĖMESIO:

- Jei kabių kreiptuvo galas susidėvėjo, gali susidaryti kabių strigtys ir kreiptuvą eiti paviršiumi. Kai taip atsitinka, kreipkitės į įgaliotą „Makita“ techninės priežiūros centrą, dėl remonto.

TECHNINĖ PRIEŽIŪRA

⚠DĖMESIO:

- Prieš atlikdami techninės apžiūros arba patikrinimo darbus, visada nuo įrankio atjunkite žarną.

Segiklio priežiūra

Prieš pradėdami darbą, visada patikrinkite bendrą įrankio būklę ir apžiūrėkite, ar nėra atsilaisvinusių varžtų. Jeigu reikia, priveržkite.

Pav.18

Atjungę įrankį, kasdieną patikrinkite, ar kontaktinis elementas ir gaidukas tinkamai veikia. Nenaudokite įrankio, jeigu jo kontaktinis elementas arba gaidukas stringa arba užsilienkia.

Pav.19

Jeigu įrankis nebus naudojamas ilgą laiko tarpą, sutemkite jį pneumatiniais įrankiams skirta alyva ir laikykite jį saugioje vietoje. Venkite laikyti tiesioginiuose saulės spinduliuose ir/arba drėgnoje ar karštoje vietoje.

Pav.20

Pav.21

Kompresoriaus, oro įrangos ir oro žarnos techninė priežiūra

Pav.22

Pav.23

po dabo visada ištuštinkite kompresoriaus bakelį ir oro filtrą. Jeigu į įrankį patektų drėgmės, jis gali blogai veikti arba sugesti.

Reguliariai patikrinkite, ar oro įrengimo tepalinėje yra pakankamas pneumatiniams įrankiams skirtos alyvos kiekis. Nepakankamai sutepant, gali greitai susidėvėti „O“ formos žiedas.

Pav.24

Nelaikykite žarnos karštai (virš 60°C, virš 140°F), laikykite ją atokiai nuo chemikalų (skiediklių, stiprių rūgščių arba šarmų). Be to, nutieskite žarną atokiai nuo kliūčių, tarp kurių darbo metu jos galėtų pavojingai įstrigti. Žarnas reikia nutiesti ir atokiai nuo aštrių kraštų ir tų vietų, kuriose jos galėtų būti pažeistos arba nudilintos.

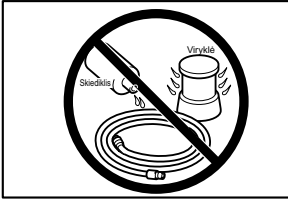

004320

Kad gaminys būtų SAUGUS ir PATIKIMAS, jį taisyti, apžiūrėti ar vykdyti bet kokią kitą priežiūrą ar derinimą turi įgaliotasis kompanijos „Makita“ techninės priežiūros centras; reikia naudoti tik kompanijos „Makita“ pagamintas atsargines dalis.

PRIEDAI

DĖMESIO:

- Su šiame vadove aprašytu įrenginiu „Makita“ rekomenduojama naudoti tik nurodytus priedus ir papildomus įtaisus. Jeigu bus naudojami kitokie priedai ar papildomi įtaisai, gali būti sužaloti žmonės. Priedus arba papildomus įtaisus naudokite tik pagal paskirtį.

Jeigu norite daugiau sužinoti apie tuos priedus, kreipkitės į artimiausią „Makita“ techninės priežiūros centrą.

- Kabės
- Oro žarnos
- Apsauginiai akiniai

Üldvaate selgitus

3-1. Sügavuse reguleerimisplaat	11-2. Kontaktelement	15-3. Luuk
3-2. Kuuskantvõti	11-3. Töödeldav detail	16-1. Luuk
6-1. Konks	12-1. Päästik	17-1. Käituri juhik
6-2. Kruvi	12-2. Kontaktelement	17-2. Riiv
7-1. Lukustuspolt	12-3. Töödeldav detail	22-1. Tühjenduskraan
7-2. Tõukur	13-1. Väljalaskeavause kate	23-1. Õhufilter
9-1. Tõukur	14-1. Käituri juhik	24-1. Õlitusseade
10-1. Õhuliitmik	14-2. Riiv	24-2. Pneumaatiline õli
10-2. Õhusokkel	15-1. Lapikkruvikeeraja	
11-1. Päästik	15-2. Riiv	

TEHNILISED ANDMED

Mudel	AT1150A	AT2550A
Õhurõhk	0,44–0,83 MPa (4,4–8,3 bar)	
Sobivad klambrid	25 mm - 50 mm	
Klambri jõudlus	140 tk	
Vooliku min läbimõõt	6,5 mm	
Mõõtmed (P x L x K)	370 mm X 87 mm X 290 mm	370 mm X 76 mm X 260 mm
Netomass	2,3 kg	2,3 kg

- Meie jätkuva teadus- ja arendustegevuse programmi tõttu võidakse siin antud tehnilisi andmeid muuta ilma ette teatamata.
- Märkus: Tehnilised andmed võivad olla riigiti erinevad.

ENB103-1

ohutuse tagamiseks silmakaitsevahendeid.

TÄHTSAD OHUTUSALASED JUHISED

HOIATUS: VÄHENDAMAKS KEHAVIGASTUSE TEKKIMISE RISKI TULEB TÕÕRIISTA KASUTAMISEL ALATI JÄRGIDA PÕHILISI OHUTUSALASEID ETTEVAATUSABINÕUSID, KAASA ARVATUD JÄRGMISED:

LUGEGE KÕIK JUHISED LÄBI.

- Isikliku ohutuse ja tööriista õige talitluse ning hoolduse tagamiseks lugege enne tööriista kasutamist käesolev kasutusjuhend läbi.
- Silmade kaitsmiseks toimu või klambritest põhjustatud vigastuste eest kandke alati kaitseprille.
HOIATUS :
tööandja kohustus on tagada, et tööriista operaatorid ja teised vahetus tööpiirkonnas viibijad kasutaksid ohutuse tagamiseks silmakaitsevahendeid.
- Ainult Austraalia ning Uus-Meremaa silmade kaitseks tolmude või klambritest põhjustatud vigastuste eest kandke alati kaitseprille ja näokaitset. Kaitseprillid ja näokaitse peavad vastavuses olema AS/NZS 1336 nõuetega.
HOIATUS:
tööandja kohustus on tagada, et tööriista käitajad ja teised vahetus piirkonnas viibijad kasutaksid

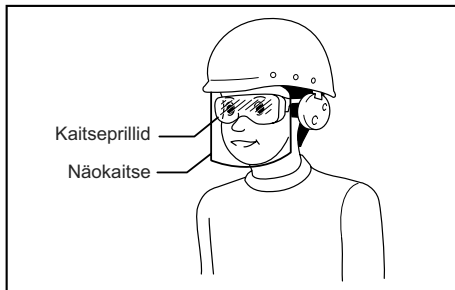

000114

- Kandke kuulmiskaitsevahendeid kaitsmaks kõrvu tööriista poolt tekitatava müra eest ja peakaitset. Samuti kandke kergeid, kuid mitte lahtisi rõivaid. Varrukad peavad olema kinni nõõbitud või üles kääritud. Lipsu kanda ei tohi.
- Kiirustades töötamine ja jõu kasutamine tööriista suhtes on ohtlik. Käsitsege tööriista ettevaatlikult. Ärge töötage, kui olete tarvinud alkoholi, uimasteid või muid sellesarnaseid aineid.
- Tööriista kasutamise üldjuhised:
 - (1) Eeldage alati, et tööriistas võib olla kinnitusvahendeid.
 - (2) Ärge osutage tööriistaga enda ega kellegi teise suunas hoolimata sellest, kas tööriistas on või ei ole kinnitusvahendeid.
 - (3) Ärge käituge tööriista, kui see pole asetatud

kindlalt vastu töödeldavat detaili.

- (4) Austage tööriista kui töö täideviijat.
- (5) Ärge naljatlege tööriistaga.
- (6) Ärge hoidke ega kandke tööriista, hoides sõrme päästikul.
- (7) Ärge laadige tööriista kinnitusvahenditega, kui mõni juhtnuppudest on aktiveeritud.
- (8) Ärge kasutage tööriista energiaga varustamiseks vooluallikat, mida pole ette nähtud tööriista kasutusjuhendis/ohutuseeskirjades.

- Vääralt töötavad tööriista ei tohi kasutada.
- Tööriista kasutamisel võib vahel tekkida sädemeid. Ärge kasutage tööriista lenduvate ja kergsüttivate materjalide, nagu bensiin, vedeldi, värv, gaas, liimid jne läheduses; need võivad süttida ja plahvatada, põhjustades tõsise kehavigastuse.
- Toimingute ohutuse tagamiseks peab tööpiirkond olema piisavalt valgustatud. Tööpiirkond peab olema puhas ja prahist vaba. Olge eriti hoolikas, et teil oleks kindel jalgealune ja hea tasakala.
- Läheduses võivad viibida ainult tööga seotud isikud. Eriti lapsi tuleb alati eemal hoida.
- Müra puudutavatest kohalikest eeskirjadest tuleb kinni pidada, säilitades müratasemed ettenähtud normide piires. Teatud juhtudel tuleb kasutada mürabarjääre müra hoidmiseks ettenähtud piirides.
- Käsitsege kontaktelementi hoolikalt: see võib tekitada juhuslikku elektrilähendust, seega peab ta oma kohal olema. Päästiku kinnitamine asendisse SEES on samuti väga ohtlik tegevus. Ärge püüdke päästikut kunagi kinnitada. Ärge kasutage tööriista, kui mõni juhtimisseade on käitamatu, lahti ühendatud, muudetud või ei tööta korralikult.
- Ohutuse ja pikema tööea tagamiseks kasutage tööriista ettenähtud õhurõhu piires 0,44 - 0,83 MPa (4,4 - 8,3 baari). Ärge ületage soovitatavat maksimaalset tööõhku 0,83 MPa (8,3 baari). Tööriista ei tohiks ühendada toiteallikaga, mille rõhk võib ületada 1,37 MPa (13,7 baari).
- Veenduge, et suruõhusüsteemi kaudu rakendatav rõhk ei ületa kinnitusvahendite paigaldustööriistale lubatavat maksimaalset rõhku. Esialgu seadistage õhurõhk soovitatavale madalamale rõhule (vt TEHNILISED ANDMED).
- Kasutage tööriista ainult suruõhuga. Kui tööriista toiteks kasutatakse balloongaasi (süsihappegaas, hapnik, lämmastik, vesinik, õhk jne) või süttivat gaasi (vesinik, propaan, atsetüleen jne), võib tööriist plahvatada ja põhjustada tõsise kehavigastuse.
- Enne toimingute teostamist kontrollige alati tööriista üldist seisukorda ja kas pole logisevaid kruve. Väjaduse korral pingutage.
- Enne tööle asumist veenduge, et kõik ohutussüsteemid on töökorras. Tööriista ei pea töötama, kui tõmmatakse ainult päästikut või vajutatakse ainult kontaktõlg vastu puitu. Tööriista

võib töötada vaid siis, kui mõlemad tingimused on täidetud. Võimalikke kõrvalekaldeid tööriista töös testige ilma klambrieta.

- Kontrollige hoolikalt seinu, lagesid, põrandaid, katust ja muud sellenasarnast, et vältida võimalikku elektrilööki, gaasileket, plahvatusi jne, mida võib põhjustada nimetatud konstruktsioonidesse paigaldatud voolu all olevate juhtmete, kaablikarvikute või gaasitorude tabamine.
- Kasutage ainult käesolevas kasutusjuhendis ette nähtud klambreid. Teiste klambrite kasutamine võib põhjustada tööriista talitlushäire.
- Ärge kunagi kasutage sümbooliga "Mitte kasutada tellingutel, redelitel" kinnitusvahendite paigaldustööriista teatud rakendustes, näiteks:
 - kui kinnitusvahendite paigaldamine on seotud asukoha muutmisega, mis nõuab tellingute, treppide, redelite või redelisarnaste konstruktsioonide, nt katuse roovlattide kasutamist;
 - konteinerite või kastide sulgemine;
 - transportimisel kasutatavate turvasüsteemide paigaldamine, nt sõidukitel ja kaubavagunitel.
- Ärge lubage instrueerimata isikutel tööriista kasutada.
- Enne klambrite paigaldamist veenduge, et kedagi pole läheduses. Mitte kunagi ärge püüdke klambreid paigaldada samaaegselt nii seest- kui ka väljastpoolt. Klambrid võivad konstruktsioonist läbi tungida ja/või välja lennata, tekitades tõsist ohtu.
- Jälgige oma jalgealust toetuspinda ja säilitage tasakaal tööriistaga töötades. Kui töötate kõrguses, siis veenduge, et teist allpool pole kedagi ja kinnitage õhuvoolik vältimaks ohtu ootamatu jõnksatuse või kinnikiilumise korral.
- Katustel ja muudes kõrgetes kohtades paigaldage klambreid edasisuunas liikudes. Klambrite paigaldamisel veidigi tahapoole liikudes on lihtne kaotada jalgealust tuge. Paigaldades klambreid vertikaalsesse pinda, naelutage ülaltpoolt alla. Sel kombel toimides väsite klambreid paigaldades vähem.
- Klamber paindub või tööriist võib kinni kiiluda, kui te eksikombel paigaldate klambri teise naela otsa või tabate oksakohta. Klamber võib välja viskuda ja kedagi tabada või juhtub, et tööriist reageerib ohtlikult. Paigaldage klambreid ettevaatlikult.
- Ärge jätke laetud tööriista ega õhukompressorit rõhu alla pikaks ajaks välja päikese kätte. Veenduge, et tööriist on hoivolepaneku kohas kaitstud tolmu, liiva, laastude ja muude võõrkehade sissepääsu eest.
- Ärge suunake kinnitusvahendi väljumisava läheduses viibijate suunas. Hoidke käed ja jalad eemal kinnitusvahendi väljumisava piirkonnast.
- Kui õhuvoolik on ühendatud, siis ärge kandke tööriista, hoides sõrme päästikul, ega ulatage seda kellelegi sellises olekus. Juhuslik päästiku

vallandumine võib olla eriti ohtlik.

- Käsitsege tööriista ettevaatlikult, kuna tööriistas on kõrgsurve, mis võib osutuda ohtlikuks, kui tööriist praguneb hooletu käsitsemise tagajärjel (mahakukkumine või löömine). Ärge püüdke tööriistale teha sisselõikeid ega graveeringuid.
- Lõpetage klambrite paigaldamine viivitamatult, kui märkate tööriista juures midagi ebaharilikku või kui midagi on valesti.
- Ühendage õhuvoolik alati lahti ja eemaldage kõik klambrid:
 1. järelevalveta olekus;
 2. enne hooldus- või remonttöid;
 3. enne kinnikiilunud klambri kõrvaldamist;
 4. enne tööriista viimist teise asukohta.
- Teostage puhastus- ja hooldustööd kohe pärast töö lõpetamist. Hoidke tööriist eeskujulikus töökorras. Õlitage liikuvaid osi vältimaks roostetamist ja minimeerimaks hõõrdumisega seotud kulumist. Pühkige osad tolmust puhtaks.
- Ärge kasutage tööriista, kui sellel puudub HOIATUSILT.
- Ärge muutke tööriista ilma Makita loata.
- Nõudke Makita volitatud hoolduskeskusest tööriista perioodilist kontrollimist.
- Toote OHUTUSE ja TÖÖKINDLUSE tagamiseks tuleb vajalikud remonditööd, muud hooldus- ja reguleerimistööd lasta teha Makita volitatud hoolduskeskustes. Alati tuleb kasutada Makita varuosi.
- Kasutage ainult käesolevas kasutusjuhendis ette nähtud pneumaatilise tööriista õli.
- Ärge kunagi ühendage tööriista suruõhutorustikuga, kus tööriistale lubatud maksimaalne rõhk on ületatud 10% võrra. Veenduge, et suruõhusüsteemi kaudu rakendatav rõhk ei ületa kinnitusvahendite paigaldustööriistale lubatavat maksimaalset rõhku. Esiolgu seadistage õhurõhk soovitatava lubatud rõhu madalamale väärtusele (vt TEHNILISED ANDMED).
- Ärge püüdke hoida päästiku kontakteleменти allavajutatuna, fikseerides seda teibi või traadiga. Tagajärjeks võib olla surma või tõsise kehavigastusega lõppenud õnnetus.
- Kontrollige alati kontaktelementi vastavalt käesoleva kasutusjuhendi õpetustele. Kui ohutusmehhanism ei ole töökorras, võivad klambrid väljuda kontrollimatult.

HOIDKE JUHEND ALLES.

END106-1

Sümbolid

Järgnevalt kirjeldatakse seadmetel kasutatavaid tingimärke. Veenduge, et olete nende tähendusest aru saanud enne seadme kasutamist.



- Lugege kasutusjuhendit.



- Kasutage kaitseprille.



- Ärge kasutage tellinguid ega redeleid.

PAIGALDAMINE

Kompressori valik

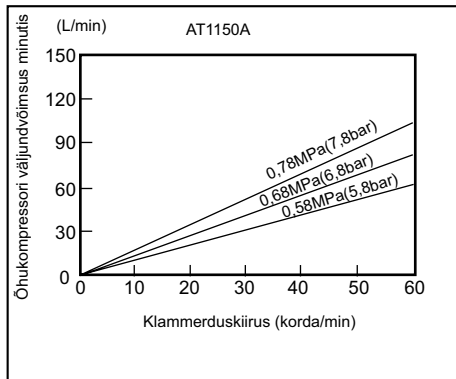

008431

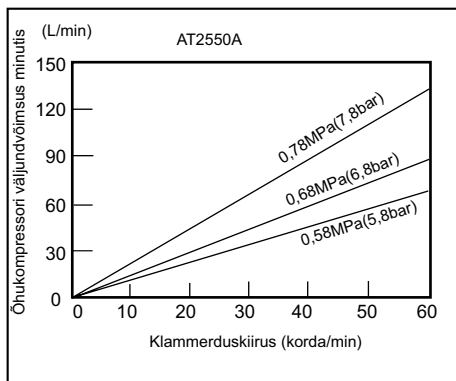

008430

Õkonoomse töö tagamiseks valige küllaldase rõhu ja väljundvõimsusega õhukompressor. Graafikul on näidatud klammerduskiiruse, löögijõu ja õhukompressori väljundvõimsuse omavaheline suhe.

Näiteks klammerdades kiirusega u 60 lööki minutis kompressiooniga 0,68 MPa (6,8 baari), peab kompressori väljundvõimsus olema üle 90 liitri minutis. Kui õhusurve ületab tööriista nimiväärtust, tuleb kasutada õhurõhku piiravaid surveregulaatoreid, et surve jääks tööriista lubatud piiridesse. Vastasel korral võib tööriista kasutaja või lähedal asuvad isikud saada tõsiseid vigastusi.

Õhuvooliku valimine

Joon.1

Katkematu ja tõhusa töö tagamiseks kasutage võimalikult avarat ja lühikest voolikut. Kui õhusurve on 0,49 MPa (4,9 baari) ja klammerdusintervall on 0,5 sekundit, peab vooliku siseläbimõõt soovitavalt ületama 8,5 mm ja pikkus ei tohiks ületada 20 m. Õhuvoolikute minimaalse tööõhu näitajaks on 1 MPa (10 baari) või 150% maksimaalsest süsteemis toodetavast rõhust, olenevalt sellest, kumb on suurem.

△HOIATUS:

- Kompressori madal väljundvõimsus, pikk või väiksema läbimõõduga õhuvoolik võib seoses klammerduskiiruse kahanemisega vähendada tööriista jõudlust.

Õlitamine

Joon.2

Maksimaalse jõudluse tagamiseks paigaldage õhumoodul (õlitaja, regulaator, õhufilter) tööriistale võimalikult lähedale. Reguleerige õlitaja nii, et iga 50 klambri kohta langeks üks õlitik.

Kui õhumoodulit ei kasutata, õlitage tööriista pneumaatilise masinaõliga, tilgutades 2 (kaks) või 3 (kolm) tilka kinnituskohtadesse. Seda tuleb teha enne ja pärast kasutamist. Korraliku õlitamise tagamiseks tuleb tööriista pärast pneumaatilise masinaõli kasutamist mõned korrad käivitada.

FUNKTSIONAALNE KIRJELDUS

△HOIATUS:

- Ühendage voolik lahti alati enne tööriista talitluse reguleerimist või kontrollimist.

Klammerdussügavuse reguleerimine

Joon.3

Klammerdussügavuse reguleerimiseks lõdvendage tööriistaga kaasasoleva kuuskantvõtmega polti ja seejärel libistage sügavust reguleerivat plaati üles ja alla.

Kui klambrid ei lähe küllalt sügavale, libistage reguleerimisplaati joonisel näidatud noole suunas.

Joon.4

Kui klambrid lähevad liiga sügavale, libistage reguleerimisplaati joonisel näidatud noole suunas.

Joon.5

Sügavust saab reguleerida maksimaalselt 5 mm. Pinguldage pärast reguleerimist polt õigesse asendisse.

KOKKUPANEK

△HOIATUS:

- Ühendage õhuvoolik alati enne tööriista käsitlemist lahti.

Konks

Joon.6

△HOIATUS:

- Ühendage õhuvoolik alati tööriista küljest lahti.
- Ärge kunagi riputage tööriista kõrgesse kohta või ebakindlale alusele.

Konksu abil saate tööriista ajutiselt kuhugi riputada.

Kinnitage tööriista konks kaasasoleva kruviga, kasutades ühte kahest avast, nagu joonisel näidatud.

Klammerdaja laadimine

△HOIATUS:

- Ühendage õhuvoolik alati tööriista küljest lahti.
- Ärge kasutage moondunud klambreid või klambriinti. Sedasi mitte talitades võite põhjustada klambrite mittekvaliteetse etteande.
- Kasutage ainult käesolevas kasutusjuhendis ette nähtud klambreid. Sedasi mitte talitades võite põhjustada klambrite mittekvaliteetse etteande.
- Lükake tõukur seda käega hoides alati aeglaselt ja ettevaatlikult oma kohale tagasi.

Valige tööks sobilikud klambrid. Veenduge, et õhuvoolik on tööriista küljest lahti ühendatud.

1. Lükake tõukur seda käega hoides tagakambrisse ja kinnitage soon lukustuspolli tõukurisse.

Joon.7

2. Pange klambriint salve. Laadida saab kaks klambriinti.

Joon.8

3. Vajutage kergelt lukustuspolti ja tõmmake selle vabastamiseks tõukurit.

Kui lukustuspoli on kinni vajutatud, lükake tõukur aeglaselt ja ettevaatlikult oma õigesse asendisse. Vajutage tõukurit nii kaua, kuni see läbi läheb.

Joon.9

Õhuvoolikuga ühendamine

Joon.10

Libistage õhuvooliku sokkel klammerdaja õhuliitmikku. Õhuliitmikuga ühendamisel veenduge, et õhusokkel lukustub kindlalt oma kohale. Voolikuliitmik peab tööriistal või selle läheduses olema paigaldatud nii, et rõhureservuaar tühjeneks ajal, mil õhuliitmik pole ühendatud.

TÖÖRIISTA KASUTAMINE

△HOIATUS:

- Enne tööleasumist veenduge, et kõik ohutusüsteemid on töökorras.
1. Tõmmake esmalt päästikut ning pange seejärel kontaktelelement vastu töödeldavat detaili.

Joon.11

Joon.12

2. Klambri lõõmiseks võite panna kontaktelementi vastu töödeldavat detaili ja tõmmata päästikut.

Esimene meetod on järjepidevaks klammerdamiseks.

Teine meetod on vahelduvaks klammerdamiseks, kui soovite klambrit lüüa ettevaatlikult ja täpselt.

△HOIATUS:

- Kui tööriist on seatud katkendliku klammerduse režiimile ja PÄÄSTIKUT HOITAKSE POOLELDI ALLATÖMMATUD ASENDIS, võib aset leida soovimatut klammerdamine, kui kontaktelement tagasilöögi mõjul puudutab uuesti töödeldavat detaili või muud pinda.

Et sellist soovimatut klammerdamist vältida, toimige järgmiselt:

A. Ärge pange kontaktelementi vastu töödeldavat detaili ülemäärase jõuga.

B. tõmmake päästik lõpuni alla ja hoidke seda enne klammerdamist 1–2 sekundi jooksul.

Teise meetodi puhul kasutatakse VALIKULIST JÄRJESTIKUST PÄÄSTIKU VABASTIT (ÜKSIK LÜHIKE OSA). Asendage päästiku osa sellega.

Väljavoolu õhu suund

Joon.13

Pöörates käega väljavoolu katet, saab väljavoolu õhu suunda muuta 360-kraadise nurga all.

Kinni kiilunud klambrite eemaldamine

△HOIATUS:

- Enne klambrite eemaldamist ühendage alati õhuvoolik lahti.

Eemaldage salves olevad klambrid.

Tõmmake riiv käega juhtimisseadme peale.

Joon.14

Kui riivi ei saa käega üles tõmmata, sisestage riivi ja ukse vahele ristpeaga kruvikeeraja ja tõmmake siis.

Joon.15

Avage uks ja võtke klambrid välja.

Joon.16

Asetage riivi vedru juhtseadme kahele konksule ja pöörake see vajutades oma õigele kohale.

Joon.17

△HOIATUS:

- Kui klambri juhtseadme ülaosa on kulunud, hakkavad klambrid kinni kiiluma ja juhtimine on aeglasem. Sellisel juhul viige seade Makita ametlikku teeninduskeskusesse remonti.

HOOLDUS

△HOIATUS:

- Enne kontrollimise või hooldustööde läbiviimist ühendage alati õhuvoolik tööriista küljest lahti.

Klammerdaja hooldus

Enne toimingu teostamist kontrollige alati tööriista üldist seisukorda ja kas pole logisevaid kruve. Vajaduse korral pingutage.

Joon.18

Viige läbi lahtiühendatud tööriista igapäevane läbivaatus, et kindlustada kontaktelementi ja päästiku takistamatu liikumine. Ärge kasutage tööriista, kui kontaktelement või päästik kiilub kinni või on blokeeritud.

Joon.19

Kui tööriista pikemat aega ei kasutata, siis õlitage tööriista pneumaatilise masinaõliga ning hoidke seda kindlas kohas. Vältige otsest päikesevalgust ja/või niisket või kuuma keskkonda.

Joon.20

Joon.21

Kompressori, õhuseadme ja õhuvooliku hooldus

Joon.22

Joon.23

Pärast töötamist tühjendage alati kompressori paak ja õhufilter. Tööriista sisesusse sattunud niiskus võib põhjustada talitluse halvenemist ja tööriista rikkeid.

Kontrollige regulaarselt, et õhuseadme õlitusseadmes oleks piisavalt pneumaatilist õli. Ebapiisav õlitamine põhjustab O-rõnga kiire läbikumumise.

Joon.24

Hoidke õhuvoolikut eemal kuumusest (üle 60 °C, üle 140 °F), kemikaalidest (vedeldi, kanged happed või leelised). Samuti juhtige voolik mööda takistustest, mille külge see töö käigus võib takerduda. Samuti tuleb voolikud juhtida mööda teravatest nurkadest ja piirkondadest, mis võivad voolikut vigastada või hõõruda.

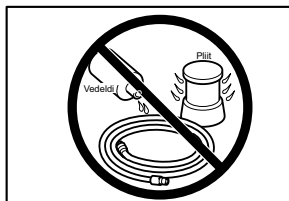

004320

Toote OHUTUSE ja TÖÖKINDLUSE tagamiseks tuleb vajalikud remonttööd, muud hooldus- ja reguleerimistööd lasta teha Makita volitatud teeninduskeskustes. Alati tuleb kasutada Makita varuosi.

TARVIKUD

HOIATUS:

- Neid tarvikuid ja lisaseadiseid on soovitatav kasutada koos Makita tööriistaga, mille kasutamist selles kasutusjuhendis kirjeldatakse. Muude tarvikute ja lisaseadiste kasutamisega kaasneb vigastada saamise oht. Kasutage tarvikuid ja lisaseadiseid ainult otstarvetel, milleks need on ette nähtud.

Saate vajadusel kohalikust Makita teeninduskeskusest lisateavet nende tarvikute kohta.

- Klambrid
- Õhuvoolikud
- Kaitseprillid

Объяснения общего плана

- | | | |
|------------------------------------|--------------------------------|-----------------------------------|
| 3-1. Пластина регулировки глубины. | 11-2. Контактный элемент | 15-3. Дверка |
| 3-2. Шестигранный ключ | 11-3. Обрабатываемая деталь | 16-1. Дверка |
| 6-1. Крючок | 12-1. Курковый выключатель | 17-1. Направляющая воротка |
| 6-2. Винт | 12-2. Контактный элемент | 17-2. Защелка |
| 7-1. Стопорный штифт | 12-3. Обрабатываемая деталь | 22-1. Дренажная пробка |
| 7-2. Толкатель | 13-1. Крышка выхода воздуха | 23-1. Воздушный фильтр |
| 9-1. Толкатель | 14-1. Направляющая воротка | 24-1. Масленка |
| 10-1. Фитинг сжатого воздуха | 14-2. Защелка | 24-2. Масло для пневмоинструмента |
| 10-2. Штуцер сжатого воздуха | 15-1. Отвертка с плоским жалом | |
| 11-1. Курковый выключатель | 15-2. Защелка | |

ТЕХНИЧЕСКИЕ ХАРАКТЕРИСТИКИ

Модель	AT1150A	AT2550A
Давление воздуха	0,44 – 0,83 МПа (4,4 – 8,3 бар)	
Применимые скобы	25 мм - 50 мм	
Объем магазина для скоб	140 шт.	
Мин. диаметр шланга	6,5 мм	
Размеры (Д x Ш x В)	370 мм X 87 мм X 290 мм	370 мм X 76 мм X 260 мм
Вес нетто	2,3 кг	2,3 кг

• Благодаря нашей постоянно действующей программе исследований и разработок, указанные здесь технические характеристики могут быть изменены без предварительного уведомления.

• Примечание: Технические характеристики могут различаться в зависимости от страны.

ENB103-1

ВАЖНЫЕ ИНСТРУКЦИИ ПО ТЕХНИКЕ БЕЗОПАСНОСТИ

ПРЕДОСТЕРЕЖЕНИЕ: ПРИ ЭКСПЛУАТАЦИИ СОБЛЮДАЙТЕ ОСНОВНЫЕ ПРАВИЛА ЭКСПЛУАТАЦИИ, ЧТОБЫ СНИЗИТЬ СТЕПЕНЬ РИСКА ТРАВМАТИЗМА, ВКЛЮЧАЯ:

ПРОЧИТАЙТЕ ВСЕ ИНСТРУКЦИИ.

• С целью обеспечения личной безопасности, надлежащей эксплуатации и технического обслуживания инструмента перед началом работ с инструментом прочитайте инструкцию по эксплуатации.

• Для защиты глаз от пыли и осколков всегда пользуйтесь защитными очками.

ПРЕДОСТЕРЕЖЕНИЕ:

Ответственность за использование средств защиты операторами и другим персоналом вблизи рабочей зоны возлагается на работодателя.

• Только для Австралии и Новой Зеландии
Обязательно надевайте защитные очки и щиток для лица для защиты глаз от пыли и осколков. Защитные очки и щиток для лица должны отвечать нормам AS/NZS 1336.

ПРЕДОСТЕРЕЖЕНИЕ:

Ответственность за использование средств защиты операторами и другим персоналом вблизи рабочей зоны возлагается на работодателя.



000114

- Для защиты органов слуха используйте наушники, а также носите защитные головные уборы. Носите свободную, но не висящую одежду. Застегивайте или закатывайте рукава. Не носите галстук.
- Выполнение работы впопыхах или излишнее давление на инструмент опасны. Осторожно обращайтесь с инструментом. Не эксплуатируйте инструмент, если находитесь под воздействием алкоголя, седативных средств и им аналогичных веществ.

- Общие правила обращения с инструментом:
 - (1) Всегда предполагайте, что в инструмент заряжен крепеж.
 - (2) Не направляйте инструмент на себя или окружающих, независимо от того, есть в нем крепеж или нет.
 - (3) Не включайте инструмент, если он не прижат хорошо к детали.
 - (4) Относитесь к инструменту, как к орудию труда.
 - (5) Не играйте с ним.
 - (6) Не держите и не переносите инструмент, держа палец на выключателе.
 - (7) Не загружайте крепеж в инструмент, если включен какой-либо из органов управления.
 - (8) Не эксплуатируйте инструмент с питанием от какого-либо иного источника, кроме того, что указан в инструкции по эксплуатации или инструкциях по технике безопасности.
- Не эксплуатируйте неисправный инструмент.
- Иногда при эксплуатации инструмент может возникать искрение. Не используйте инструмент вблизи летучих, горючих материалов, таких как бензин, растворитель, краска, газ, клеи и т. д., т. к. они могут воспламениться и взорваться, причинив серьезный вред здоровью.
- Для обеспечения безопасной эксплуатации рабочая зона должна быть хорошо освещена. Содержите рабочую зону в чистоте. При выполнении работ всегда занимайте устойчивое положение.
- В непосредственной близости от места работ должен находиться только персонал, связанный с выполнением работ. Ни при каких обстоятельствах не подпускайте к инструменту детей.
- В том случае, если есть местные нормативы в отношении уровней шума, то соблюдайте их, чтобы поддерживать уровень шума в допустимых значениях. В некоторых случаях для снижения уровней шума необходимо использовать жалюзи.
- Не играйте с контактным элементом: чтобы не допустить случайного разряда, держите его включенным и не вынимайте из инструмента. Блокирование куркового выключателя во включенном также весьма опасно. Никогда не фиксируйте выключатель. Не эксплуатируйте инструмент при неисправности, отсоединении, изменении или нарушении работоспособности какого-либо элемента управления.
- Эксплуатируйте инструмент с указанным давлением воздуха 0,44 - 0,83 МПа (4,4 - 8,3 бара), чтобы обеспечить его безопасную работу и долгий срок службы. Не превышайте рекомендованного максимального рабочего давления 0,83 МПа (8,3 бара). Не подключайте инструмент к источнику с давлением выше 1,37 МПа (13,7 бара).
- Убедитесь в том, что давление подаваемого компрессором воздуха не превышает максимального допустимого давления инструмента для забивания крепежа. Сначала настройте давление воздуха на давление ниже рекомендованного допустимого (см. "ТЕХНИЧЕСКИЕ ХАРАКТЕРИСТИКИ").
- Эксплуатируйте инструмент только от сжатого воздуха. Использование сжиженного газа (углекислого, кислорода, азота, водорода, воздуха и т. д.) или горючего газа (водорода, пропана, ацетилена и т. д.) в качестве источника питания приведет к взрыву инструмента и серьезным травмам.
- Перед использованием инструмента всегда проверяйте его состояние и отсутствие ослабленных винтов. При необходимости, затяните винты.
- Перед началом эксплуатации проверьте работоспособность всех систем защиты. Инструмент не должен работать, если нажат только курковый выключатель или только контактный рычаг прижат к дереву. Он должен работать при выполнении обоих этих условий. Проверьте инструмент на возможные неисправности без загрузки в него скоб.
- Тщательно проверьте стены, потолок, полы, кровлю и т. д., чтобы не допустить поражения электрически током, утечки газа, взрыва и т. д. вследствие перерезания проводов, трубопроводов и газовых труб.
- Используйте только те скобы, которые указаны в настоящем руководстве. Использование других скоб может вызвать неисправность инструмента.
- Никогда не используйте инструменты для забивания крепежа, снабженные надписью "Do not use on scaffolding, ladders" (На лесах и лестницах не использовать), в следующих случаях:
 - если для перехода с одного места проведения работ к другому требуется воспользоваться лесами, лестницами, стремянками и им подобными конструкциями, например, обрешеткой крыши;
 - при закрытии коробок и ящиков;
 - для установки систем защиты на транспортных средствах, например, автомобилях или автофургонах.
- Не разрешайте эксплуатировать инструмент необученному персоналу.
- Прежде чем приступить к работе, убедитесь, что поблизости никого нет. Никогда не забивайте скобы одновременно с внутренней и

внешней стороны. Скобы могут пройти насквозь детали и/или отлететь, представляя собой смертельную опасность.

- Работая с инструментами всегда следите за тем, чтобы ваше положение было устойчиво. Работая на высоте убедитесь в том, что под вами нет людей и хорошо закрепите воздушный шланг, чтобы исключить его случайное подергивание или зацепление.
- Работая на крышах и других расположенных на высоте местах, забивайте скобы, одновременно передвигаясь вперед. Вы можете легко потерять опору, если будет забивать скобы, пятясь назад. При забивании скоб в перпендикулярную поверхность выполняйте работу сверху вниз. В данном случае вы устанете меньше.
- Скоба согнется или инструмент заклинит, если вы по ошибке попытаетесь забить скобу поверх другой скобы или в сучок. Скоба может отскочить и попасть в кого-нибудь или может отскочить сам инструмент, что также опасно. Осторожно заряжайте скобы.
- Не оставляйте заряженный инструмент или воздушный компрессор под давлением на солнце в течение длительного времени. Примите меры к тому, чтобы пыль, песок, стружка и иные посторонние предметы не попали в инструмент в том месте, где вы выполняете его настройку.
- Не направляйте выходное отверстие инструмента на близко стоящих людей. Не направляйте выходное отверстие на руки или ноги.
- После подключения воздушного шланга не переносите инструмент, держа палец на выключателе, и не передавайте его кому-нибудь. Случайный выстрел может быть очень опасен.
- Осторожно обращайтесь с инструментом. Не вырезайте и не высекайте ничего на инструменте.
- Если заметите какие-либо неполадки в инструменте, немедленно прекратите забивать скобы.
- Всегда отсоединяйте воздушный шланг и извлекайте все скобы:
 1. когда оставляете инструмент без присмотра;
 2. перед техническим обслуживанием или ремонтом;
 3. перед устранением заклинивания;
 4. перед переходом к другому месту выполнения работ.
- Выполняйте чистку и обслуживание инструмента сразу после окончания работ. Содержите инструмент в хорошем техническом состоянии. Для предотвращения ржавления и снижения степени износа трущихся частей

смазывайте движущиеся детали. Очищайте части инструмента от пыли.

- Не включайте данный инструмент, если на нем нет ясно видной **ПРЕДУПРЕЖДАЮЩЕЙ НАКЛЕЙКИ**.
- Вносить изменения в конструкцию инструмента без разрешения компании Makita запрещено.
- Проводите периодическую проверку инструмента в авторизованном сервисном центре Makita.
- Для обеспечения **БЕЗОПАСНОСТИ** и **НАДЕЖНОСТИ** инструмента его обслуживание и ремонт должны выполняться в авторизованных сервисных центрах компании Makita с использованием только оригинальных запасных частей компании Makita.
- Используйте только то масло для пневматических инструментов, которое указано в настоящем руководстве.
- Не подсоединяйте инструмент к линии подачи сжатого воздуха, если ее максимальное допустимое давление превышает максимальное допустимое давление инструмента не более чем на 10%. Убедитесь в том, что давление подаваемого компрессором воздуха не превышает максимального допустимого давления инструмента для забивания крепежа. Сначала настройте давление воздуха на давление ниже рекомендованного допустимого.
- Не фиксируйте контактный элемент выключателя при помощи липкой ленты или проволоки. Опасность смертельной или тяжелой травмы!
- Всегда выполняйте проверку контактного элемента так, как указано в данном руководстве. При нарушении работоспособности предохранительного механизма возможен случайный выстрел скобой.

СОХРАНИТЕ ДАННЫЕ ИНСТРУКЦИИ.

END106-1

Символы

Ниже приведены символы, используемые для электроинструмента. Перед использованием убедитесь, что вы понимаете их значение.



• Прочитайте руководство пользователя.



• Одевайте защитные очки.



• Не использовать на лесах, лестницах.

УСТАНОВКА

Выбор компрессора

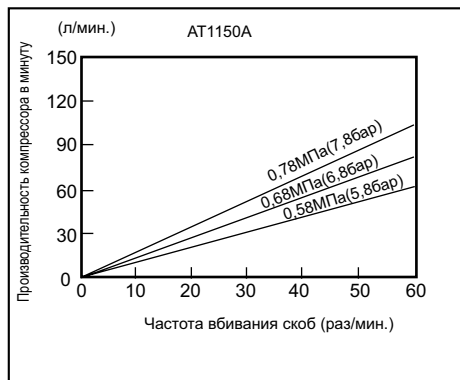

008431

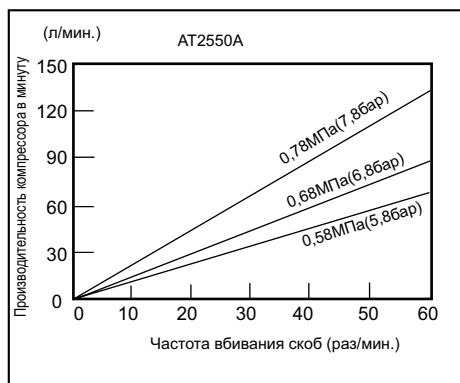

008430

Подбирайте компрессор таким образом, чтобы он обеспечивал достаточное давление и производительность, необходимые для рентабельной эксплуатации. На диаграмме показана взаимосвязь между частотой забивания скоб, подходящим давлением и производительностью компрессора.

Таким образом, например, если частота забивания гвоздей составляет порядка 60 единиц в минуту с давлением 0,68 МПа (6,8 бар), то производительность компрессора должна составлять более 90 л/мин.

Используйте регуляторы давления, чтобы снизить давление воздуха до номинального давления инструмента в том случае, если давление подачи воздуха превышает номинальное давление инструмента. Несоблюдение этого требования может привести к серьезным травмам оператора или окружающего персонала.

Выбор пневматического шланга

Рис.1

Для обеспечения непрерывной и эффективной эксплуатации инструмента используйте воздушные шланги как можно большего диаметра и как можно меньшей длины. При воздушном давлении 0,49 МПа (4,9 бара) рекомендуем использовать воздушный шланг диаметром более 8,5 мм и длиной менее 20 м, если интервал между забиванием скоб составляет 0,5 секунды. Минимальное рабочее давление воздушных шлангов должно составлять 1,0 МПа (10 бар) или 150% от максимального давления, создаваемого в системе, в зависимости от того, какое значение выше.

⚠ ПРЕДУПРЕЖДЕНИ:

- Низкая производительность компрессора, слишком длинный или тонкий шланг в сравнении с частотой забивания скоб может вызвать снижение пробивной способности инструмента.

Смазка

Рис.2

Для обеспечения максимальной производительности установите комплект воздушного оборудования (лубрикатор, регулятор, воздушный фильтр) как можно ближе к инструменту. Отрегулируйте лубрикатор так, чтобы расход масла составлял одну каплю на каждые 50 скоб.

Если комплект для сжатого воздуха не используется, смажьте инструмент маслом для пневмоинструмента, капнув 2 или 3 капли масла в штуцер подачи воздуха инструмента. Это должно быть сделано до и после использования. Для надлежащей смазки инструмента необходимо пару раз нажать на курковый выключатель после смазки.

ОПИСАНИЕ

ФУНКЦИОНИРОВАНИЯ

⚠ ПРЕДУПРЕЖДЕНИ:

- Перед регулированием или проверкой работы инструмента всегда отключайте пневматический шланг.

Регулировка глубины забивания скоб

Рис.3

Для настройки глубины забивания скоб ослабьте винт прилагаемым шестигранным ключом и передвиньте пластину регулировки глубины вверх или вниз.

Если скобы невозможно забить достаточно глубоко, сдвиньте регулировочную пластину по стрелке, как показано на рисунке.

Рис.4

Если скобы входят слишком глубоко, сдвиньте регулировочную пластину по стрелке, как показано на рисунке.

Рис.5

Глубина регулируется в диапазоне от 5 мм до максимальной. После регулировки надежно заверните винт в нужном положении.

МОНТАЖ

⚠ ПРЕДУПРЕЖДЕНИ:

- Прежде чем выполнять какие-либо действия с инструментом, обязательно отсоедините шланг.

Крючок

Рис.6

⚠ ПРЕДУПРЕЖДЕНИ:

- Всегда отсоединяйте шланг от инструмента.
- Никогда не вешайте инструмент на высоте или на потенциально неустойчивой поверхности.

Крючок используется для временного подвешивания инструмента.

Закрепите кронштейн на инструменте прилагаемым винтом, используя одно из двух отверстий в кронштейне, как показано на рисунке.

Загрузка степлера

⚠ ПРЕДУПРЕЖДЕНИ:

- Всегда отсоединяйте шланг от инструмента перед загрузкой инструмента.
- Не используйте деформированные скобы или скобы в ленте. В противном случае подача скоб будет выполняться со сбоями.
- Используйте только те скобы, которые указаны в настоящем руководстве. В противном случае подача скоб будет выполняться со сбоями.
- Всегда возвращайте толкатель медленно и осторожно, придерживая его рукой.

Выберите скобы, соответствующие типу выполняемых работ. Убедитесь, что шланг отсоединен от инструмента.

1. Оттяните толкатель к задней части магазина и зафиксируйте паз в толкателе стопорным штифтом.

Рис.7

2. Установите полосу со скобами в магазин. Можно загрузить две полоски со скобами.

Рис.8

3. Слегка нажмите на стопорный штифт и потяните за толкатель, чтобы освободить его. Нажав на стопорный штифт, медленно и осторожно верните толкатель в исходное положение. Продолжайте нажимать на толкатель, чтобы он

прошел насквозь.

Рис.9

Подключение пневматического шланга

Рис.10

Вставьте патрубков воздушного шланга в воздушную арматуру степлера. Убедитесь в том, что патрубок плотно стал на место в воздушной арматуре. Шланговое соединение должно быть установлено на или вблизи инструмента так, чтобы напорный резервуар разряжался при отсоединении подачи воздуха.

ЭКСПЛУАТАЦИЯ

⚠ ПРЕДУПРЕЖДЕНИ:

- Перед началом эксплуатации проверьте работоспособность всех систем защиты.
1. Сначала нажмите курковый выключатель, а затем расположите контактный элемент на детали.

Рис.11

Рис.12

2. Для того чтобы забить скобу, расположите контактный элемент на детали и нажмите курковый выключатель или

Способ № 1 предназначен для непрерывной забивки скоб.

Способ № 2 используется для прерывистой работы, когда требуется забивать скобы осторожно и точно.

⚠ ПРЕДУПРЕЖДЕНИ:

- Однако при выбранном режиме "Intermittent Stappling" (Забивание отдельных скоб) и УДЕРЖАНИИ КУРКОВОГО ВЫКЛЮЧАТЕЛЯ В ПОЛУНАЖАТОМ СОСТОЯНИИ может произойти самопроизвольное забивание, если контактный элемент соприкоснется с деталью или другой поверхностью под воздействием отдачи.

Для того чтобы не допустить самопроизвольного забивания, соблюдайте следующие правила:

A. Не прилагайте излишнего усилия при установке контактного элемента на детали.

B. Нажимайте курковый выключатель до упора и держите его нажатым в течение 1-2 секунд после забивания скобы.

Для способа № 2 используется ОПЦИОНАЛЬНЫЙ КУРКОВЫЙ ВЫКЛЮЧАТЕЛЬ ДЛЯ ПОСЛЕДОВАТЕЛЬНОГО ЗАБИВАНИЯ (ОДНОКРАТНОГО ДЕЙСТВИЯ). Замените узел куркового выключателя данной моделью.

Направление потока отработанного воздуха

Рис.13

Направление выхлопов можно менять на 360 градусов, поворачивая крышку воздухоотводного механизма от руки.

Извлечение застрявших скоб

⚠ ПРЕДУПРЕЖДЕНИ:

- Обязательно отсоединяйте шланг, прежде чем извлекать скобы.

Выньте скобы из магазина.

Поднимите защелку наверху направляющей.

Рис.14

Если поднять защелку от руки не удастся, вставьте жало плоской отвертки в зазор между защелкой и дверцей и нажмите.

Рис.15

Откройте дверцу и выньте скобы.

Рис.16

Установите пружину защелки на два кронштейна направляющей и нажмите на нее, чтобы убрать на место.

Рис.17

⚠ ПРЕДУПРЕЖДЕНИ:

- Если кончик подачи скоб износился, возможно застревание скоб или неглубокое их забивание. В этом случае отдайте его в ремонт в авторизованный сервисный центр Makita.

ТЕХОБСЛУЖИВАНИЕ

⚠ ПРЕДУПРЕЖДЕНИ:

- Перед проверкой или техническим обслуживанием всегда отсоединяйте воздушный шланг от инструмента.

Обслуживание степлера

Перед использованием инструмента всегда проверяйте его состояние и отсутствие ослабленных винтов. При необходимости, затяните винты.

Рис.18

Ежедневно проверяйте свободный ход контактного элемента и куркового выключателя, предварительно отключив инструмент. Не пользуйтесь инструментом, если контактный элемент или курковый выключатель залипает или заедает.

Рис.19

Если инструментом не будут пользоваться в течение длительного периода времени, смажьте его маслом для пневматических инструментов и храните его в безопасном месте. Не допускайте воздействия на инструмент прямых солнечных лучей и/или влаги и

высоких температур.

Рис.20

Рис.21

Обслуживание компрессора, комплекта для воздуха и пневматического шланга

Рис.22

Рис.23

После эксплуатации всегда опорожняйте емкость компрессора и воздушный фильтр. Попадание влаги в инструмент может привести к нарушению его работы и возможному выходу из строя.

Регулярно проверяйте наличие достаточного количества масла в масленки пневматического комплекта. Отсутствие достаточной смазки приведет к быстрому износу уплотнительных колец.

Рис.24

Не допускайте воздействия на пневматический шланг высоких температур (выше 60°C или 140°F) и химических веществ (растворители, концентрированные кислоты и щелочи). Прокладывайте шланги на расстоянии от препятствий, которые могут оказаться очень опасными во время работы. Шланги должны прокладываться на расстоянии от острых краев и мест, где они будут подвержены повреждению или истиранию.



004320

Для обеспечения БЕЗОПАСНОСТИ и НАДЕЖНОСТИ оборудования, ремонт, любое другое техобслуживание или регулировку необходимо производить в уполномоченных сервис-центрах Makita, с использованием только сменных частей производства Makita.

ПРИНАДЛЕЖНОСТИ

⚠ ПРЕДУПРЕЖДЕНИ:

- Эти принадлежности или насадки рекомендуется использовать вместе с Вашим инструментом Makita, описанным в данном руководстве. Использование каких-либо других принадлежностей или насадок может представлять опасность получения травм. Используйте принадлежность или насадку только по указанному назначению.

Если Вам необходимо содействие в получении дополнительной информации по этим принадлежностям, свяжитесь со своим местным сервис-центром Makita.

- Скобы
- Воздушные шланги
- Защитные очки

Makita Corporation Anjo, Aichi, Japan