

MANUEL D'UTILISATION FR
Micro-ondes

GEBRUIKSAANWIJZING NL
Magnetron

MANUAL D'USO IT
Microonde

BRUKSANVISNING SV
Mikrovågsugn



FR

Cher client,

Merci d'avoir choisi ce produit **SMEG**.

Veuillez lire très attentivement les instructions de cette notice, afin d'obtenir les meilleurs résultats de son utilisation.

CONSERVEZ CETTE NOTICE POUR TOUTE RÉFÉRENCE ULTÉRIEURE.

Gardez toujours le manuel d'utilisation à portée de main. Si vous prêtez cet appareil à quelqu'un, n'oubliez pas de donner aussi le manuel!

Vous pouvez aussi télécharger le manuel d'utilisation sur www.smeg.com

NL

Geachte klant,

Hartelijk dank voor het kiezen van dit **SMEG**-product.

Om er zeker van te zijn dat uw apparaat optimaal presteert, dient u deze gebruiksaanwijzing aandachtig door te lezen

BEWAAR DE DOCUMENTATIE BIJ DIT PRODUCT VOOR LATER GEBRUIK.

Houd de gebruiksaanwijzing altijd bij de hand. Indien u dit apparaat aan iemand uitleent, vergeet dan niet dit boekje mee te geven!

U kunt deze gebruiksaanwijzing ook downloaden via www.smeg.com

IT

Caro Cliente,

Grazie per aver scelto questo prodotto **SMEG**.

La preghiamo di leggere molto attentamente le istruzioni contenute in questo libretto al fine di poter ottenere i migliori risultati possibili.

CONSERVI LA DOCUMENTAZIONI DI QUESTO PRODOTTO PER IL FUTURO.

Conservare queste istruzioni per l'uso sempre a portata di mano e consegnarle ad un eventuale futuro utilizzatore al quale si è ceduto l'apparecchio!

Il manual d'uso è disponibili per il download anche alla pagina www.smeg.com

SV

Kära kund!

Innan vi går vidare skulle vi vilja tacka dig för att du valt vår **SMEG**.

Vi ber dig att läsa anvisningarna i detta häfte mycket noggrant eftersom det gör det möjligt för dig att få ut så mycket som möjligt av användningen av mikrovågsugnen.

SPARA DOKUMENTATIONEN TILL DENNA PRODUKT FÖR FRAMTIDA BRUK.

Förvara alltid bruksanvisningen där du lätt hittar den. Om du lånar ut mikrovågsugnen kan det vara bra att ge dem bruksanvisningen också!

Användarhandboken finns även tillgänglig för nedladdning på www.smeg.com

Innehåll

1. Anvisningar	73
1.1. Säkerhetsinformation	73
1.2. Bortskaffande	78
1.3. Denna bruksanvisning	78
1.4. Hur man läser bruksanvisningen	78
2. Beskrivning	79
2.1. Allmän beskrivning	79
2.2. Kontrollpanel	80
2.3. Tillbehör	80
2.4. Beskrivning av funktionerna	81
3. Användning	82
3.1. Fördelarna med mikrovågsugnar	82
3.2. Anvisninga	83
3.3. Vilken typ av ugnsgods kan användas?	83
3.4. Första användningstillfället	85
3.5. Användning av ugnen	85
3.6. Tillagningsfunktioner	86
3.7. Särskilda funktioner och automatiska program	87
3.8. Under drift... ..	91
4. Rengöring och underhåll	92
4.1. Anvisningar	92
4.2. Rengöring av ytorna	92
4.3. Vanlig daglig rengöring	92
4.4. Matstänk eller rester	92
4.5. Rengöring av apparaten	92
4.6. Felsökning	93
5. Installation	94
5.1. Specifikationer	94
5.2. Installationsinstruktioner	94
6. Installation Bilder	95



1.1. Säkerhetsinformation

Läs noga de bifogade instruktionerna före installation och användning av produkten. Tillverkaren kan inte hållas ansvarig för personskador eller skador på egendom som orsakats av felaktig installation eller användning. Förvara alltid instruktionerna tillsammans med produkten för framtida bruk.

SÄKERHET FÖR BARN OCH HANDIKAPPADE

WARNING! Risk för kvävning, skador eller permanent invaliditet.

- Den här produkten kan användas av barn från åtta års ålder och personer med reducerad fysik, sensorisk eller mental förmåga, eller som saknar erfarenhet och kunskap, såvida de inte har tillsyn av någon person som är ansvarig för deras säkerhet.
- Låt inte barn leka med produkten.
- Håll allt förpackningsmaterial utom räckhåll för barn.
- **WARNING:** Håll barn borta från produkten när den är igång eller när den svalnar. Åtkomliga delar är mycket varma.
- Om produkten har ett barnlås rekommenderar vi att du aktiverar det. Barn under 3 år får inte lämnas utan tillsyn i närheten av produkten.
- Rengöring och användarunderhåll ska inte utföras av barn utan tillsyn.

ALLMÄN SÄKERHET

- Produkten är avsedd att användas i hushåll och liknande användningsområden som t.ex.:
 - personalkök i butiker, på kontor och andra arbetsmiljöer,
 - bondgårdar
 - av gäster på hotell, motell och andra typer av boendemiljöer,
 - som bed and breakfast.
- Produkten blir varm inuti när den är igång. Vidrör inte värmeelementen som finns i produkten. Använd alltid handskar för att ta ut eller sätta in tillbehör eller eldfasta formar.
- **WARNING:** Hetta inte upp vätskor och mat i slutna behållare. De kan explodera.
- Använd endast kärl som är lämpliga för mikrovågsugn.



Anvisningar

- Vid uppvärmning av mat i plast- eller pappersbehållare ska du hålla ett öga på ugnen eftersom det finns risk för antändning.
- Produkten är avsedd för uppvärmning av mat och dryck. Torkning av mat eller kläder, eller uppvärmning av värmedynor, tofflor, svampar, disktrasor o. dyl. kan leda till skador eller eldsvåda.
- **Varning!** Ugnen får inte användas om:
 - luckan inte är ordentligt stängd,
 - luckans gångjärn är skadade,
 - kontaktytorna mellan luckan och ugnens front är skadade,
 - glaset i ugnsluckan är skadat,
 - det förekommer täta elektriska blixtar inuti ugnen trots att det inte finns något metallföremål i ugnen.
- Ugnen får endast användas igen efter att den har reparerats av teknisk servicepersonal
- Om det kommer ut rök ska du genast stänga av produkten eller dra ur kontakten ur vägguttaget och ha luckan stängd för att inte lågorna ska sprida sig.
- Vid uppvärmning av drycker i mikrovågsugn kan fördröjd stötkokning inträffa.
- Var därför försiktig när du hanterar behållaren.
- Innehållet i nappflaskor och barnmatsburkar måste skakas eller röras om.
- Kontrollera temperaturen innan barnet äter så att han eller hon inte bränner sig.
- Ägg med skalet på eller hela hårdkokta ägg får inte värmas i mikrougnen eftersom de kan explodera, även efter du har tagit ut dem ur mikrougnen.
- **Varning!** Värm inte ren alkohol eller alkoholhaltiga drycker i mikrovågsugnen. **BRANDRISK!**
- Se upp! För att undvika att maten blir för varm eller bränns är det mycket viktigt att inte välja långa tider eller effektnivåer som är för höga när små mängder mat värms. Småfranska kan exempelvis brännas efter 3 minuter om den valda effekten är för hög.



- Använd endast grillfunktionen vid rostning och håll uppsikt över ugnen hela tiden. Om du använder en kombinerad funktion för att rosta bröd tar det eld på mycket kort tid
- Se till att sladdar till andra elektriska apparater aldrig fastnar i den varma luckan eller ugnen. Sladdens isolering kan smälta. Risk för kortslutning!



Var försiktig när vätskor värms!

När vätskor (vatten, kaffe, te, mjölk osv.) närmar sig kokpunkten inuti ugnen och sedan plötsligt tas ut, kan de skvätta upp ur behållaren. **RISK FÖR PERSONSKADA OCH BRÄNNSKADA!**

För att undvika detta vid uppvärmning av vätskor kan du sätta en tesked eller en glasstav i behållaren.

INSTALLATION

- Det elektriska systemet måste vara utrustad med en anordning för fränkoppling med en separationskontakt i alla poler som ger fullständig fränkoppling enligt överspänningskategorin III.
- Om en stickkontakt används för den elektriska anslutningen måste den vara åtkomlig efter installation.
- Skydd mot elchock måste tillhandahållas av den elektriska installationen.
- **WARNING:** Ugnen måste vara jordad.

RENGÖRING

- Mikrougnen ska rengöras regelbundet och matrester ska tas bort.
- Om inte mikrougnen hålls ren kan det leda till att ytorna i ugnen blir dåliga och att ugnen inte fungerar som den ska, vilket i sin tur kan leda till att en farlig situation uppstår.
- Använd inte skarpa rengöringsmedel med slipeffekt eller vassa metallskrapor för att rengöra ugnsluckans glasskivor eftersom dessa kan repa ytan, vilket i sin tur kan leda till att glaset spricker. Använd inte ångrengörare vid rengöring av produkten.



Anvisningar

- Dörrens kontaktytor (framsidan på ugnsutrymmet och den inre delen av dörrarna) måste hållas mycket rena för att ugnen ska fungera korrekt.
- Följ anvisningarna om rengöring i avsnittet "Rengöring och underhåll av ugnen".

REPARATIONER

- **VARNING:** Koppla från strömtillförseln före underhåll.
- **VARNING:** Bara en kunnig person kan utföra service eller reparation som involverar borttagning av ett lock som ger skydd mot mikrovågsenergi.
- **VARNING:** Om luckan eller tätningarna är skadade får du inte använda ugnen förrän den har reparerats av en auktoriserad servicetekniker.
- Om nätsladden är skadad måste den bytas av tillverkaren, en godkänd serviceverkstad eller personer med motsvarande utbildning, för att undvika fara.
- Reparations- och underhållsarbete, särskilt på strömförande delar, får endast utföras av tekniker som auktoriserats av tillverkaren.

Undvik skador på ugnen och andra farliga situationer genom att följa dessa anvisningar:

- Sätt inte på ugnen utan att fästet för den roterande tallriken, ringen för den roterande tallriken och respektive tallrik är på plats.
- Sätt aldrig på mikrovågsugnen när den är tom. Om det inte finns någon mat inuti kan en elektrisk överladdning uppstå och ugnen kan skadas. **RISK FÖR SKADA!**
- Om du vill utföra programmeringstester kan du ställa ett glas vatten i ugnen. Vattnet absorberar mikrovågorna och ugnen skadas inte.
- Se till att ventilationsöppningarna inte täcks över eller blockeras.
- Använd endast kärl som tål mikrovågor. Innan du använder kärl och behållare i mikrovågsugnen kontrollerar du att de är lämpliga (se avsnittet om typer av kärl).



- Ta aldrig bort isoleringsplattan i taket inuti ugnsutrymmet! Denna platta förhindrar att fett och bitar av mat skadar mikrovågsgeneratoren.
- Förvara inte något lättantändligt föremål inuti ugnen eftersom det kan börja brinna om ugnen sätts på.
- Använd inte ugnen som ett skafferi.
- Använd inte ugnen för fritering eftersom det är omöjligt att kontrollera temperaturen på olja som värms med mikrovågor.
- Luta dig inte emot och sitt inte på den öppna ugnsluckan. Det kan skada ugnen, särskilt kring gångjärnen. Dörren tål en högsta vikt på 8 kg.
- Den roterande tallriken och grillgallren tål en maximal belastning på 8 kg. Undvik att skada ugnen genom att inte överstiga denna belastning.



Anvisningar

1.2. Bortskaffande

Kassering av förpackningen



Förpackningen är märkt med Gröna punkten.

Släng allt förpackningsmaterial som kartong, expanderad polystyren och plastemballage i lämpliga avfallskärl. På så sätt kan du vara säker på att förpackningsmaterialet återvinns.

Kassering av utrustning som inte längre



används

I enlighet med EU-direktivet 2012/19/EU angående hantering av avfall från elektrisk eller elektronisk utrustning (WEEE) får hemelektronikprodukter inte slängas i de vanliga systemen för avfall.

Gamla apparater ska samlas in separat för att optimera återanvändning och återvinning av komponentmaterialet och för att förhindra möjliga skador på människors hälsa och miljön. Symbolen med en överkorsad soptunna ska finnas på alla sådana produkter för att påminna om att det är användarnas skyldighet att se till att sådana föremål samlas in separat.

Konsumenter ska kontakta lokala myndigheter eller försäljningsstället för att få information om lämpliga platser där gammal hemelektronik kan lämnas in.

Innan du kasserar apparaten ska du se till att den är obrukbar genom att dra ut nätsladden, kapa av den och kassera den

1.3. Denna bruksanvisning

Denna bruksanvisning utgör en del av apparaten och ska förvaras i sin helhet och alltid finnas inom räckhåll under hela apparatens livstid.

- Innan man använder apparaten ska man noga läsa denna bruksanvisning.

1.4. Hur man läser bruksanvisningen

Följande läsanvisningar gäller för denna bruksanvisning:



Anvisningar

Allmän information om bruksanvisningar, säkerhet och bortskaffande.



Beskrivning

Beskrivning av apparaten och dess tillbehör.



Användning

Information om användningen av apparaten och dess tillbehör, råd om tillagning.



Rengöring och underhåll

Information om korrekt rengöring och underhåll av apparaten



Installation

Information riktad till kvalificerade tekniker gällande installation, idrifttagning och provkörning.



Säkerhetsanvisningar



Information



Råd



2.1. Allmän beskrivning

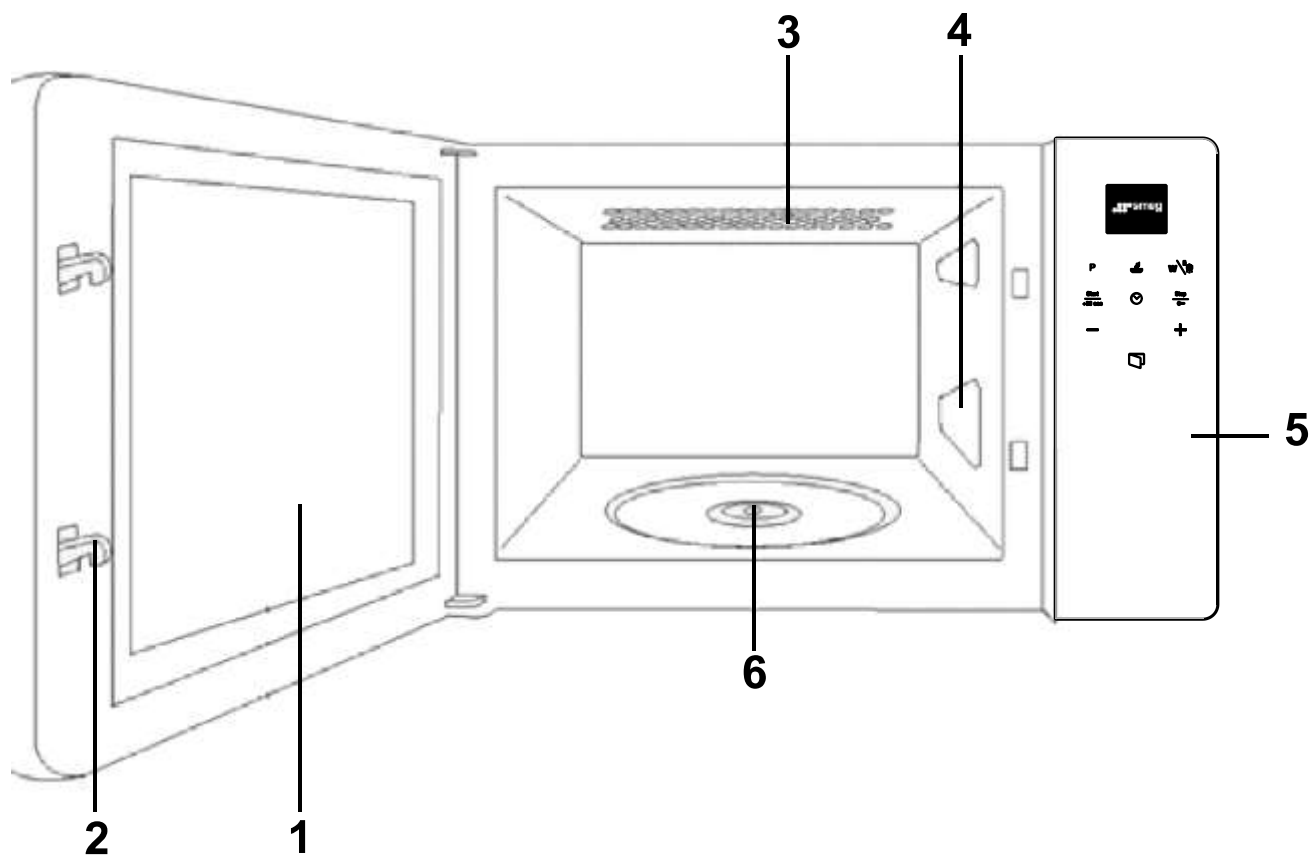

1. Lucka med glasfönster
2. Lucklås
3. Quartz grill
4. Mikrovågsskydd
5. Kontrollpanel
6. Skåra för roterande platta



Beskrivning

2.2. Kontrollpanel

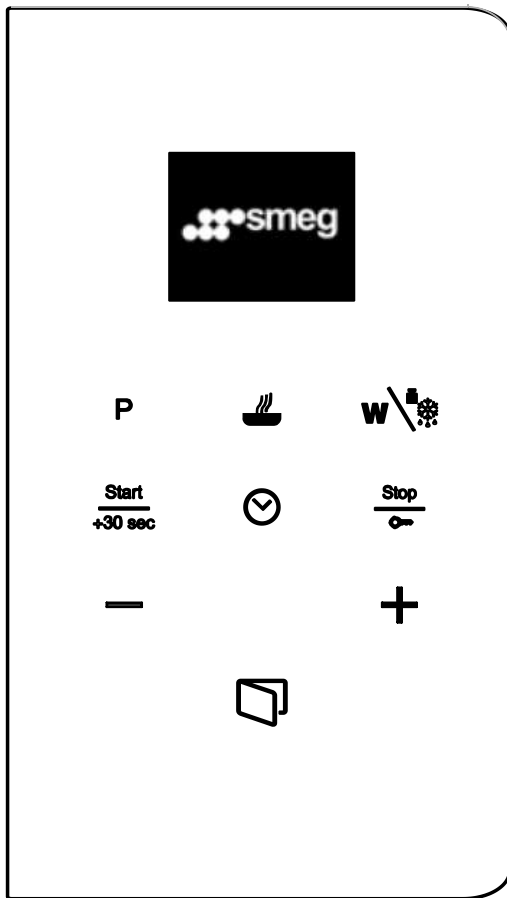

- 1  Display
- 2  Ikon för Program
- 3  Ikon för Timer
- 4  Ikon för Effekt / Vikt
- 5  Ikon för Start
- 6  Ikon för Klocka
- 7  Stopp/Säkerhetsspärr
- 8 Ikon for Minus
- 9 Ikon for Plus
- 10  Öppningsknapp

2.3. Tillbehör

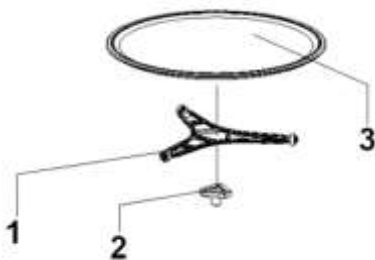

1. Roterande platta
2. Roterande tallriksstöd
3. Roterande tallrik

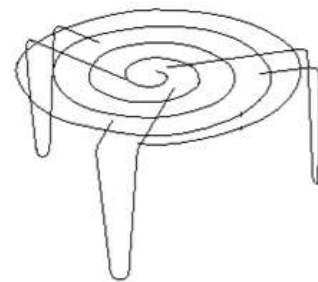

Grill



Alla tillbehör finns inte till alla modeller.



2.4. Beskrivning av funktionerna

Symbol	Beskrivning	Effekt	Mat
	Mikrovåg	P 01 -----160W	Långsam upptining av känsliga livsmedel, varmhållning
		P 02 -----320W	Tillagning på låg värme, koka ris Snabbupptining
		P 03 -----480W	Smälta smör Uppvärmning av barnmat
		P 04 -----640W	Koka grönsaker och andra livsmedel Varsam kokning och uppvärmning, Uppvärmning och tillagning av små mängder Uppvärmning av känsliga livsmedel
		P 05 -----700W	Snabbkokning och -uppvärmning av vätskor och andra livsmedel
	Mikrovåg + Grill	P 01 -----95W	Rosta bröd
		P 02 -----135W	Grilla fågel och kött
		P 03 -----170W	Tillagning av köttfärslimpor och gratänger
		P 04 -----200W	Tillagning av stek
		P 05 -----230W	Potatisgratäng
	Grill	---	Grillning alla typer av livsmedel
	Upptining	---	Upptining på tid.
		---	Upptining efter vikt.
AUTO - 1	Automatisk tillagning	---	Koka potatis
AUTO - 2		---	Friterat och grytor
AUTO - 3		---	Potatismos



Användning

3.1. Fördelarna med mikrovågsugnar

I konventionella ugnar penetrerar värme som utstrålas från elektriska värmeelement eller gasbrännare långsamt maten utifrån och in. På grund av detta slösas stora mängder energi bort på att värma upp luften, ugnens komponenter och matbehållare.

I en mikrovågsugn genereras värmen av maten i sig själv och värmen rör sig inifrån och ut. Ingen värme förloras till luften, väggarna i ugnens hålrum eller faten eller behållarna (om dessa är lämpliga för användning i mikrovågsugnar), med andra ord är det bara maten som värms upp.

Mikrovågsugnar har följande fördelar:

1. Kortare tillagningstider; generellt sett är dessa upp till 3/4 kortare än tiden som krävs för konventionell tillagning.
2. Ultrasnabb upptining, därigenom reduceras risken för bakterieutveckling.
3. Energibesparande.
4. Man behåller matens näringsvärde på grund av de kortare tillagningstiderna.
5. Enkel att rengöra.

Hur en mikrovågsugn fungerar

I en mikrovågsugn finns en högspänningsventil som heter magnetron som konverterar elektrisk energi till mikrovågsenergi. Dessa elektromagnetiska vågor kanaliseras till ugnens insida genom en vågledare och distribueras av en metallspridare eller genom en keramisk basyta.

Inuti ugnen sprids mikrovågorna i alla riktningar och reflekteras av metallväggarna och penetrerar maten likartat.

Varför maten värms upp

Den mesta maten innehåller vatten och vattenmolekyler vibrerar när de utsätts för mikrovågor.

Friktionen mellan molekylerna producerar värme som höjer temperaturen på maten, tinar upp den, tillagar den eller håller den varm.

Eftersom värmen uppstår inuti maten:

- Kan den tillagas med lite eller ingen vätska eller fetter/oljor;
- Upptining, uppvärmning eller tillagning i en mikrovågsugn går snabbare än i en konventionell ugn;
- Vitaminerna, mineralerna och näringsämnen i maten bevaras;
- Matens naturliga färg och arom är oförändrad.

Mikrovågor passerar genom porslin, glas, kartong eller plast men inte genom metall. Av denna anledning får man inte använda metallbehållare eller sådana med metalldelar i mikrovågsugnar.

Mikrovågor reflekteras av metall...

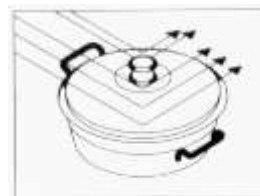

... men går igenom glas och porslin...



... och absorberas av mat.

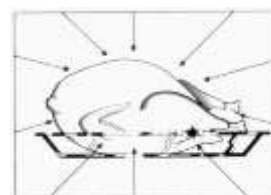



3.2. Anvisninga



Hög temperatur inne i ugnen vid användning

Fara för brand eller explosion

- Spruta inte med sprayprodukter i närheten av ugnen.
- Se till att inte använda eller lämna kvar brännbart material i närheten av ugnen.
- Använd inte kärl eller behållare i plast vid tillagning av mat (med undantag av mikrovågsfunktionen).
- Placera inte förslutna burkar eller kärl i ugnen.
- Lämna inte apparaten oövervakad i samband med tillagning som kan frigöra fetter eller oljor.
- Ta ut alla plåtar och galler som inte används vid tillagningen ur ugnen.

3.3. Vilken typ av ugnsgods kan användas?

Mikrovågsfunktion

För mikrovågsfunktionen, tänk på att mikrovågorna reflektera av metallytor. Glas, poslin, keramik, plast och papper släpper igenom mikrovågorna.

Av denna anledning **kan inte metallpannor eller fat eller behållare med metalldelar eller dekorationer användas i mikrovågsugnen.** Glasgods och keramik med **metalldekorationer eller metallinnehåll** (t.ex. blykristall) kan inte användas i mikrovågsugnar.

De **ideala** materialen för användning i mikrovågsugnar är glas, värmebeständigt porslin eller keramik eller värmebeständig plast. Mycket tunt glas eller porslin bör endast användas under korta tidsperioder (t.ex. uppvärmning).

Varm mat överför värme till faten som kan bli mycket varma. Ni bör därför alltid använda en **ugnshandske!**

Hur ni testar ugnsgodset ni vill använda

Ställ in föremålet ni vill använda i ugnen i 20 sekunder på maximal mikrovågseffekt. Om det efter den tiden är kallt eller bara lite varmt är det lämpligt att använda. Men om det blir väldigt

varmt eller orsakar elektriska urladdningar är det inte lämpligt att använda i mikrovågsugnar.

Grillfunktion

Vid användning med grillfunktionen måste ugnsgodset tåla temperaturer på minst 300°.

Plastfat är inte lämpliga för användning i grillen

Kombinerade funktioner

I mikrovågor + grillfunktionen måste ugnsgodset vara lämpligt för användning både i mikrovågsugn och grill.

Aluminiumbehållare och folie

Förlagad mat i aluminiumbehållare eller i aluminiumfolie kan sättas in i mikrovågsugnen om följande aspekter respekteras:

- Tänk på tillverkarens rekommendationer som finns skrivna på förpackningen.
- Aluminiumbehållare kan inte vara mer än 3 cm höga eller komma i kontakt med hålrummets väggar (**minsta avstånd 3 cm**). Alla aluminiumlock eller överdelar måste tas bort.
- Placera aluminiumbehållaren direkt ovanpå den keramiska basytan. Om ni använder ställningen, placera behållaren på en porslinstillrik. Placera aldrig behållaren direkt på ställningen!
- Tillagningstiden är längre eftersom mikrovågorna endast träffar maten från ovansidan. Om ni är tveksamma är det bäst att endast använda fat som är lämpliga för användning i mikrovågsugnar.
- Aluminiumfolie kan användas till att reflektera mikrovågor under upptvinningsprocessen. Ömtålig mat, som fågel eller köttfärs, kan skyddas från överdriven värme genom att man täcker över dess extremiteter/kanter.
- **Viktigt:** aluminiumfolie får inte komma i kontakt med hålrummets väggar eftersom detta kan orsaka elektriska urladdningar.



Användning

Lock

Vi rekommenderar att ni använder glas- eller plastlock eller plastfolie eftersom:

1. Detta kommer att stoppa för stor avdunstning (huvudsakligen under väldigt långa tillagningstider);
2. Tillagningstiderna är kortare;
3. Maten blir inte torr;
4. Aromen bevaras.

Locket ska ha hål eller öppningar så att inget tryck utvecklas. Plastpåsar måste också vara öppnade. Matningsflaskor för spädbarn eller burkar med barnmat och liknande behållare kan endast värmas utan sina övverdelar / lock annars kan de spricka.

Tabellen nedan ger er en allmän uppfattning om vilka typer av ugnsgods som är lämpligt för varje situation.

Tabell över ugnsgods

Typ av ugnsgods	Driftsläge	Mikrovåg		Grill	Mikrovågor + Grill
		Upptining / värmning	Tillagning		
Glas och porslin 1) Hemanvändning, inte flamsäkra, kan användas i diskmaskin		ja	ja	nej	nej
Glaserat porslin Flamsäkert glas och porslin		ja	ja	ja	ja
Porslin, stengods 2) Oglaserat eller glaserat utan metalldekorationer		ja	ja	nej	nej
Keramikfat 2) Glaserade Oglaserade		ja	ja	nej	nej
		nej	nej	nej	nej
Plasttallrikar 2) Värmeresistent upp till 100°C Värmeresistent upp till 250°C		ja	nej	nej	nej
		ja	ja	nej	nej
Plastfolie 3) Plastfolie för mat Cellofan		nej	nej	nej	nej
		ja	ja	nej	nej
Papper, kartong, pergament 4)		ja	nej	nej	nej
Metall Aluminiumfolie Aluminiumförpackningar 5) Tillbehör (ställning)		ja	nej	ja	nej
		nej	ja	ja	ja
		ja	ja	ja	ja

1. Utan guld- eller silverkanter; ingen blykristall.
2. Ha tillverkarens instruktioner i åtanke!
3. Använd inte metallgem till att försluta påsar. Gör hål i påsarna. Använd folien endast till att täcka över maten.

4. Använd inte papperstallrikar.
5. Endast grunda aluminiumbehållare utan lock/överdelar. Aluminiumet får inte komma i kontakt med hålighetens väggar.



3.4. Första användningstillfället

5. Avlägsna eventuell skyddsfilm från apparatens insida och utsida samt från tillbehören.
6. Avlägsna eventuella etiketter (förutom dekalen med tekniska data) från tillbehören och ugnen.
7. Ta ut och rengör alla apparatens tillbehör (se 4 Rengöring och underhåll)
8. Värm upp den tomma ugnen till maximal temperatur (med en traditionell ugnsfunktion) för att avlägsna eventuella restprodukter från tillverkningen.



Vid den första uppvärmningen ska man använda en traditionell funktion och inte en mikrovågsfunktion.

3.5. Användning av ugnen

Funktionslägen

Stand-by: När man inte har valt någon funktion visar displayen aktuell tid.

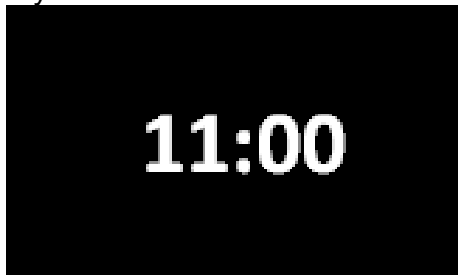

ON: När man har startat en funktion, oavsett vilken, visar displayen de värden som ställts in, som aktuell tid, effekt för mikrovågor och varaktighet.

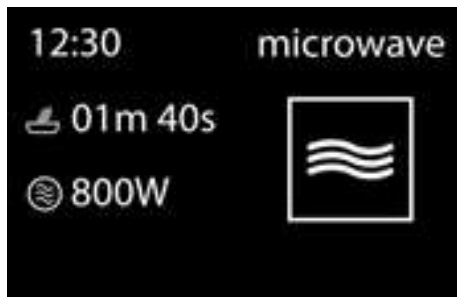

Inställning av klockslag

Vid det första användningstillfället eller efter ett strömavbrott blinkar symbolen **0:00** på apparatens display. Man måste ställa in klockan för att kunna starta en tillagning.

1. Tryck på ikonen **KLOCKA** (6) tills timmar börjar blinka.
2. Ange timmar genom att trycka på ikonen “-” eller “+” (8/9).
3. Tryck på **KLOCKA** (6) igen för att ställa in minuterna.
4. Ange minuter genom att trycka på ikonen “-” eller “+” (8/9).
5. Klicka på ikonen **KLOCKA** (6) igen för att avsluta.



Man kan inte ändra klockan om ugnen är i läge ON.

Säkerhetsspärr

Mikrovågsugnsens funktioner kan spärras (till exempel för att förhindra att barn använder den); för att göra det:

1. Tryck på ikonen **STOPP/SÄKERHETSSPÄRR** (7) i 3 sekunder. Mikrovågsugnen ger ifrån sig ett pip och spärras. Fyra linjer visas på displayen och mikrovågsugnsens funktioner är spärrade.
2. Klockan visas fortfarande och säkerhetsspärrens ikon är tänd på **DISPLAYEN** (1).
3. Lås upp mikrovågsugnen igen genom att trycka på ikonen **STOPP/SÄKERHETSSPÄRR** (7) i 3 sekunder. Mikrovågsugnen ger ifrån sig ett pip och klockan visas på displayen igen.

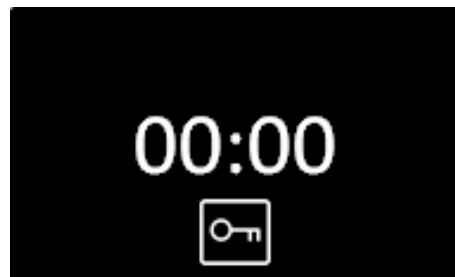



Användning

3.6. Tillagningsfunktioner

Mikrovågor



1. Tryck på ikonen **PROGRAM «P»** (2). MIKROVÅG-indikatorn  tänds på **DISPLAYEN** (1).
2. Bekräfta funktionen genom att trycka på ikonen **PROGRAM «P»** (2) igen.
3. Tryck på ikonen **TIMER** (3).
4. Ange tid genom att trycka på ikonen “-” eller “+” (8/9).
5. Bekräfta genom att trycka på ikonen **TIMER** (3) igen.
6. Tryck på ikonen **EFFEKT/ VIKT** (4) för att ändra mikrovågseffekt. (Om ikonen inte trycks ned, fungerar mikrovågsugnen med full effekt.)
7. Ange önskad effekt genom att trycka på ikonen “-” eller “+” (8/9).
8. Bekräfta genom att trycka på ikonen **EFFEKT/ VIKT** (4) igen.
9. Tryck på ikonen **START** (5). Mikrovågen aktiveras



Om man öppnar luckan avbryts tillagningsfunktionen. När man har stängt luckan trycker man in funktionsvredet för att starta tillagningen igen.

Mikrovågsfunktionen QUICK START



Med funktionen QUICK START kan man snabbstarta mikrovågsfunktionen vilket är användbart när man vill värma små mängder vätska eller mat.

1. Tryck på **START** (5) i standbyläge. Mikrovågsugnen startar genast funktionen MIKROVÅG med maximal effekt under 30 sekunder.

2. Om du vill öka tiden, tryck på ikonen **START** (5) igen. Varje gång du trycker på ikonen **START** (5) ökas tiden med 30 sekunder.

Kombinerade



En kombinerad tillagning är en traditionell tillagning kombinerad med mikrovågsfunktionen.

Mikrovågor + Grill



Med hjälp av grillen kan man få en perfekt gyllene stekyta på maten. Mikrovågorna gör att maten tillagas snabbt på insidan.

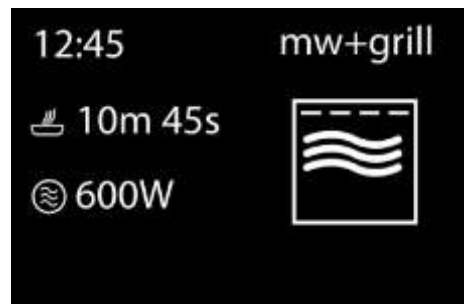

1. Tryck på ikonen **PROGRAM «P»** (2).
2. Välj funktionen **MIKROVÅG + GRILL**  genom att trycka på ikonerna “-” eller “+” (8/9).
3. Bekräfta funktionen genom att trycka på ikonen **PROGRAM «P»** (2) igen.
4. Tryck på ikonen **TIMER** (3).
5. Ange tid genom att trycka på ikonen “-” eller “+” (8/9).
6. Bekräfta genom att trycka på ikonen **TIMER** (3) igen.
7. Tryck på ikonen **EFFEKT/ VIKT** (4) för att ändra mikrovågseffekt. (Om ikonen inte trycks ned, fungerar mikrovågsugnen med full effekt.)
8. Ange önskad effekt genom att trycka på ikonen “-” eller “+” (8/9).
9. Bekräfta genom att trycka på ikonen **EFFEKT/ VIKT** (4) igen.
10. Tryck på ikonen **START** (5). Mikrovågen aktiveras.



Olämplig användning

Risk för skador på apparaten

- Använd inte kombinerade funktioner för att värma upp eller koka upp vätska.



Traditionella tillagningsfunktioner

Grill



Värmen som kommer från grillens värmelement gör att man kan uppnå utmärkta grillresultat, i synnerhet med kött som har en mellanstor/liten tjocklek, och i slutet av tillagningen kan få en jämn, gyllene stekyta. Idealisk för korvar, revbensspjäll, bacon. Denna funktion gör att man kan grilla stora mängder mat jämnt, särskilt kött.



1. Tryck på ikonen **PROGRAM «P»** (2).
2. Välj **GRILL**-funktionen  genom att trycka på ikonerna “-” eller “+” (8/9).
3. Bekräfta funktionen genom att trycka på ikonen **PROGRAM «P»** (2) igen.
4. Tryck på ikonen **TIMER** (3).
5. Ange tid genom att trycka på ikonen “-” eller “+” (8/9).
6. Bekräfta genom att trycka på ikonen **TIMER** (3) igen.
7. Tryck på ikonen **START** (5). Mikrovågen aktiveras.

3.7. Särskilda funktioner och automatiska program

Tidsinställd upptining (manuell)

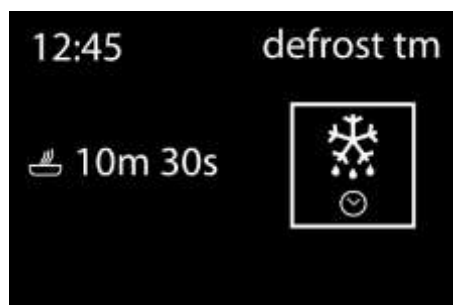

Med denna funktion kan man tina livsmedel med hjälp av mikrovågsfunktionen utifrån en viss tid som ställs in av användaren.

1. Tryck på ikonen **PROGRAM «P»** (2).
2. Välj funktionen **UPPTINING PÅ TID**  genom att trycka på ikonerna “-” eller “+” (8/9).
3. Bekräfta funktionen genom att trycka på ikonen **PROGRAM «P»** (2) igen.
4. Tryck på ikonen **TIMER** (3).
5. Ange tid genom att trycka på ikonen “-” eller “+” (8/9).
6. Bekräfta genom att trycka på ikonen **TIMER** (3) igen.
7. Tryck på ikonen **START** (5). Mikrovågen aktiveras.
8. När mikrovågsugnen stannar eller börja pipa, flytta eller vrid på maten. Fortsätt genom att stänga mikrovågsugnens lucka och trycka på ikonen Start för att fortsätta upptiningen.



Om den tid som valts är mer än 5 minuter måste man, för att få ett optimalt resultat, vrida livsmedlet inne i ugnen



Användning

Upptining efter vikt (automatisk)



Med denna funktion kan man tina livsmedel med hjälp av mikrovågsfunktionen, utifrån vikt och typ av livsmedel.



1. Tryck på ikonen **PROGRAM «P»** (2).
2. Välj funktionen **UPPTINING EFTER VIKT**  genom att trycka på ikonerna “-” eller “+” (8/9).
3. Bekräfta funktionen genom att trycka på ikonen **PROGRAM «P»** (2) igen.
4. Program «PR-01» blinkar (som standard).
5. Välj typen av mat (program) genom att trycka på ikonerna “-” eller “+” (8/9) (se tabellen nedan). (Om du inte trycker på ikonerna “-” eller “+” väljs «PR-01». som standard.)
6. Bekräfta genom att trycka på ikonen **EFFEKT/VIKT** (4).
7. Vikten ska nu visas på displayen (t.ex. « 0.1 » som standard) och viktindikatorn « kg » blinkar.



8. Ange matens vikt (t.ex. «1,2 kg genom att trycka på ikonerna “-” eller “+” (8/9).

9. Bekräfta genom att trycka på ikonen **EFFEKT/VIKT** (4). Programmet som du valde tidigare (t.ex. «PR-01») börjar blinka igen.



10. Tryck på ikonen **START** (5). Mikrovågen aktiveras.
11. Börjar snurra maten så snart mikrovågsugnen piper och börjar blinka på **DISPLAYEN** (1): «TURN». Stäng luckan igen och tryck på ikonen **START** (5).



Om man i samband med upptining behöver vrida livsmedlet inne i ugnen för att få ett optimalt resultat.

Följande tabell visar programmen för upptining efter vikt, anger viktområden, upptinings- och vilotider (för att säkerställa att maten uppnår jämn temperatur).

Program	Livsmedel	Vikt	Tid	Vilotid
PR-01	Kött	0,1 – 2,5	03m00s – 1h15m	20 – 30 min
PR-02	Fågel	0,1 – 2,5	03m00s – 1h15m	20 – 30 min
PR-03	Fisk	0,1 – 2,5	03m20s – 01h23m	20 – 30 min
PR-04	Frukt	0,1 – 1,0	02m36s – 26m00s	5 – 10 min
PR-05	Bröd	0,1 – 1,5	02m25s – 36m15s	5 – 10 min



Specialfunktioner

Auto1 (koka 500 g potatis)

6. Lägg potatisen (ca 500 g) i en värmetålig form och tillsätt lite vatten. Placera formen på den roterande tallriken i mikrovågsugnen.
7. Tryck på ikonen **PROGRAM «P»** (2).
8. Välj funktionen «**AUTO 1**» genom att trycka på ikonerna “-” eller “+” (8/9).
9. Bekräfta funktionen genom att trycka på ikonen **PROGRAM «P»** (2) igen.



10. Tryck på ikonen **START** (5). Mikrovågsugnen startar och displayen visar återstående tid.

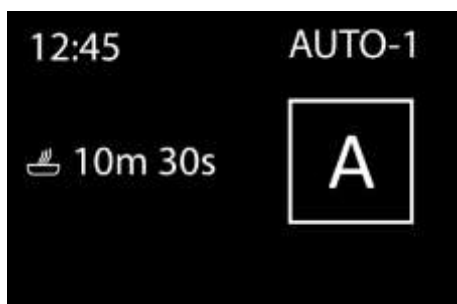

Auto 2 (långkokning/gryträtter)

1. Lägg ingredienserna till långkoket/grytan (t.ex. kål- eller kycklinggryta) i en skål, täck skålen och placera den på ugnens tallrik.
2. Tryck på ikonen **PROGRAM «P»** (2).
3. Välj funktionen «**AUTO 2**» genom att trycka på ikonerna “-” eller “+” (8/9).
4. Bekräfta funktionen genom att trycka på ikonen **PROGRAM «P»** (2) igen.



5. Tryck på ikonen **START** (5). Mikrovågsugnen startar och displayen visar återstående tid.

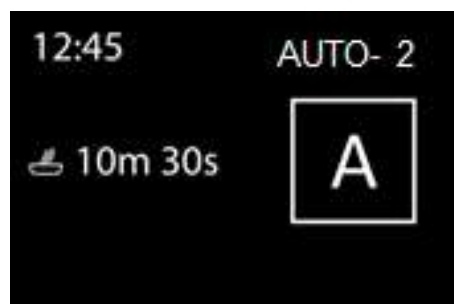

6. Börjar snurra maten så snart mikrovågsugnen piper och börjar blinka på displayen: «**TURN**». Stäng luckan igen och tryck på ikonen **START** (5).

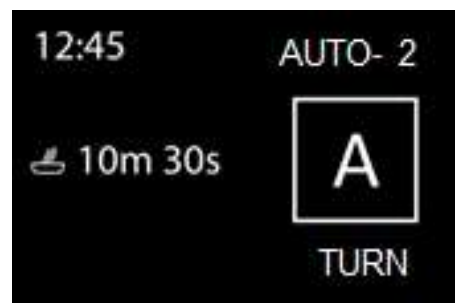



Användning

Auto 3 (potatismos)

1. Förbered potatismoset med 1 kg rå potatis. Lägg potatismoset i en lämplig skål (25-26 cm i diameter) och placera den på mikrovågsugns tallrik.
2. Tryck på ikonen **PROGRAM «P»** (2).
3. Välj funktionen «**AUTO 3**» genom att trycka på ikonerna “-” eller “+” (8/9).
4. Bekräfta funktionen genom att trycka på ikonen **PROGRAM «P»** (2) igen.



5. Tryck på ikonen **START** (5). Mikrovågsugnen startar och displayen visar återstående tid.

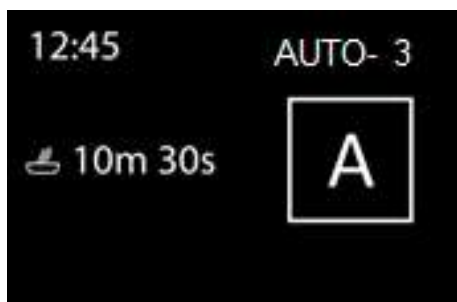

Minnesfunktion

Med funktionen «**MEM**» kan du spara ett antal senast använda parametrar (tid och effekt) som lagras i minnet. Men du kan bara använda dem tillsammans med någon av huvudfunktionerna: **Mikrovåg**, **Grill** och **Mikrovåg + Grill**.

Så här sparar du i minnet:

6. Tryck på ikonen **PROGRAM «P»** (2).
7. Välj **önskad funktion** (t.ex. MIKROVÅG) genom att trycka på ikonerna “-” eller “+” (8/9).
8. Bekräfta funktionen genom att trycka på ikonen **PROGRAM «P»** (2) igen.

9. Ställ in önskade parametrar (tid och effekt) enligt beskrivningen i grundläggande funktioner.
10. Tryck på ikonen **PROGRAM «P»** (2) till du hör ett pip och displayen (1) visar ordet «**MEM**».



Så här använder du minnet

1. Tryck på ikonen **PROGRAM «P»** (2).
2. Välj funktionen «**MEM**» genom att trycka på ikonerna “-” eller “+” (8/9).
3. Bekräfta funktionen genom att trycka på ikonen **PROGRAM «P»** (2) igen.
4. Tryck på ikonen **START** (5). Mikrovågen aktiveras.



Radera ett minne

1. Tryck på ikonen **PROGRAM «P»** (2).
2. Välj funktionen «**MEM**» genom att trycka på ikonerna “-” eller “+” (8/9).
3. Bekräfta funktionen genom att trycka på ikonen **PROGRAM «P»** (2) igen.
4. Tryck på ikonen **STOPP/ SÄKERHETSSPÄRR** (7) tills du hör ett pip. Mikrovågsugnen återgår i "Standby"-läge.



3.8. Under drift...

Under tillagningsprocessen kan du öppna luckan när som helst eftersom:

- PRODUKTIONEN AV MIKROVÅGOR STOPPAS OMEDELBART.
- Grillen inaktiveras och förblir vid en hög temperatur.
- Timern stannar och displayen visar den återstående tiden.

Om du vill kan du:

1. Vrida eller flytta maten för att säkerställa att tillagningen blir jämn.
2. Ändra mikrovågsugnens effekt med hjälp av ikonerna “-” och “+”.
3. Välja en annan funktion med hjälp av funktionsikonerna.

4. Ändra den återstående tiden med hjälp av ikonerna “-“ eller “+”.

Stäng luckan igen och tryck på ikonen **START**. Mikrovågsugnen startar igen.

Funktionsavbrott

Avbryt programmet genom att trycka på ikonen **STOPP** eller öppna mikrovågsugnens lucka.

Om du vill ångra tillagningsprocessen, stäng dörren igen och tryck på ikonen **STOPP**. Mikrovågsugnen ger ifrån sig ett pip och tiden visas på displayen.

Avslutat program

När programmet är klart, piper mikrovågsugnen 3 gånger och “**End**” visas på displayen. Pipet upprepas var 30:e sekund tills du öppnar luckan eller trycker på ikonen “**STOPP**”.



Rengöring och underhåll

4.1. Anvisningar



Hög temperatur inne i ugnen efter användning

Fara för brännskada

- Rengör apparaten först efter att ha låtit den svalna.



Felaktig användning

Risk för skador på ytor

- Rengör aldrig apparaten med ångstråle.
- Använd inte rengöringsmedel som innehåller klor, ammoniak eller blekmedel på delar i stål eller delar som ytbehandlats med metall (som t.ex. är anodiserade, förnicklade eller förkromade).
- Använd inte rengöringsmedel som innehåller slipmedel eller frätande ämnen (som t.ex. pulver, fläckborttagare eller stålull) på delarna i glas.
- Använd inte slipande eller sträva material eller vassa metallskrapor.
- En bristande rengöring av ugnsutrymmet kan ha en negativ inverkan på apparatens livslängd och utgöra en fara.
- Avlägsna alltid



Olämplig användning

Fara för explosion/brännskada

- Använd inte rengöringsmedel med en högre grad alkohol eller som kan avge brännbara ångor. En efterföljande uppvärmning kan orsaka



INNAN DU RENGÖR mikrovågsugnen, SE TILL ATT KONTAKTEN ÄR UTDRAGEN UR ELUTTAGET.

4.2. Rengöring av ytorna

För att bevara ytorna i gott skick ska man rengöra dem efter varje användningstillfälle, efter att de svalnat.

4.3. Vanlig daglig rengöring

Använd alltid och uteslutande särskilda produkter som inte innehåller slipmedel eller klorbaserade syror.

Häll ut medlet på en fuktig trasa och torka av ytan. Skölj omsorgsfullt och torka därefter med en mjuk trasa eller en mikrofibertrasa.

4.4. Matstänk eller rester

Undvik så långt det går att använda stålull eller vassa skrapor eftersom de skadar apparatens ytor.

Använd vanliga icke-slipande produkter och vid behov redskap av trä eller plast. Skölj omsorgsfullt och eftertorka med en mjuk trasa eller en mikrofibertrasa.

4.5. Rengöring av apparaten

Utsida

1. Rengör mikrovågsugnen utvändigt med ett neutralt rengöringsmedel, ljummet vatten och en fuktig trasa.
2. Se till att vatten inte tränger in under det yttre höljet.

Insida

1. Rengör insidan av mikrovågsugnen med en fuktig trasa efter varje användning.
2. Se till att vatten inte tränger in i mikrovågsugnens ventilationshål.
3. Om det var länge sedan du rengjorde mikrovågsugnen senast och insidan är smutsig, ställ ett glas vatten på tallriken och låt mikrovågsugnen gå på högsta effekt i 4 minuter. Ångan kommer att lösa upp smutsen som blir lätt att torka av med en mjuk trasa.

Viktigt! Mikrovågsugnen får inte rengöras med en ångrengöringsanordning. Ångan kan påverka elektriska komponenter och orsaka kortslutning.

Mycket smutsiga ytorna i rostfritt stål kan rengöras med ett rengöringsmedel utan slipmedel.

Skölj sedan av med varmt vatten och torka väl.

4. Rengör tillbehören efter varje användning. Om de är mycket smutsiga, lägg dem i blöt först och rengör dem sedan med en borste eller en svamp. Tillbehören kan även diskas i diskmaskin. Se alltid till att den roterande tallriken och löpringen är rena.



Mikrovågsugnens lucka, gångjärn och front

1. Dessa delar ska alltid hållas rena, särskilt kontaktytorna mellan mikrovågsugnens lucka och front, så att inga läckor uppstår.
2. Rengör dem med ett neutralt rengöringsmedel och ljummet vatten. Torka med en mjuk trasa.

Mikrovågsskydd

Håll alltid mikrovågsskydden rena. Matrester på skydden kan missforma dem eller bilda gnistor om de börjar brinna. Därför bör de rengöras regelbundet, dock inte med rengöringsmedel som innehåller slipmedel eller med vassa föremål. Ta inte bort skydden så undviker du risker.

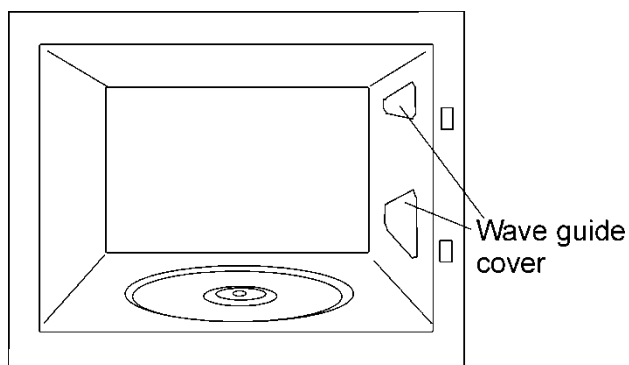

4.6. Felsökning

Mikrovågsugnen fungerar inte korrekt:

- Är kontakten korrekt insatt i eluttaget?
- Är luckan ordentligt stängd? Ett ljudligt klick ska höras när luckan stängs.
- Sitter det någonting mellan luckan och öppningen?

Maten blir inte varm eller värms upp mycket långsamt:

- Använde du en metallskål av misstag?
- Valde du rätt tillagningstid och effekt?
- Ställde du in en större eller kallare mängd mat i mikrovågsugnen än du brukar?

Maten blir för varm, torr eller bränd:

- Valde du rätt tillagningstid och effekt?

Displayen visar "HOT"!

- Komponenterna inuti mikrovågsugnen uppnådde en säker temperatur. Kontrollera installationsförhållandena.

Det uppstår ljud i mikrovågsugnen när den är igång:

- Syns det en elektrisk båge inuti mikrovågsugnen?
- Kommer kärlet i kontakt med mikrovågsugnens väggar?
- Finns det lösa grillspett eller skedar inuti mikrovågsugnen?

Mikrovågsugnens lampa lyser inte:

- Om alla funktioner fungerar korrekt, har troligen lampan som har gått sönder. Du kan fortsätta använda mikrovågsugnen.
- Endast behörig servicetekniker får byta ut lampan.

Elkabeln är skadad

- Endast tillverkaren, en auktoriserad agent eller en kvalificerad tekniker får byta ut kabeln, för att undvika farliga situationer och för att det kräver specialverktyg.



Om du upptäcker någon annan typ av fel, kontakta kundtjänst.



Alla reparationer ska utföras av specialiserade tekniker.



Installation

5.1. Specifikationer

Växelström	(se märkplatta)
Säkring	8 A / 250 V
Krävd effekt	1200 W
Grilleffekt	1000 W
Mikrovågsugnens uteffekt	850 W
Mikrovågsugnens frekvens	2450 MHz
Yttre dimensioner (B×H×D)	595 × 390 × 340 mm
Inre dimensioner (B×H×D)	305 × 210 × 305 mm
Ugnskapacitet	18 l
Vikt	18.6 kg

5.2. Installationsinstruktioner

Använd knappen "öppna" för att öppna luckan och ta sedan bort allt förpackningsmaterial. Rengör sedan insidan av ugnen och tillbehören med en fuktig trasa och torka dem. Använd inte frätande medel eller produkter med stark lukt.

Kontrollera att följande delar fungerar:

- Lucka och gångjärn
- Mikrovågsugnens främre del
- Apparaten inre och yttre ytor

ANVÄND INTE APPARATEN om du upptäcker defekter på nämnda delar. Om du upptäcker defekter ska du kontakta den tekniska supporttjänsten.

Placera apparaten på en plan och stadig yta. Placera den roterande basen mitt i mikrovågsugnen och placera den roterande skivan på basen tills den fastnar i rätt läge. När mikrovågsugnen används ska både den roterande skivan och basen vara placerade på rätt sätt i ugnen. Den roterande skivan roterar medurs och moturs.

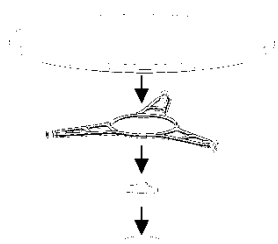

Varning! Mikrovågsugnen kan vara förpackad i en skyddsfilm. Innan mikrovågsugnen används för

första gången måste skyddsfilm tas bort. Börja på undersidan.

För att säkerställa tillräcklig ventilation för apparaten, installera ramen på rätt sätt. Se följande bilder:

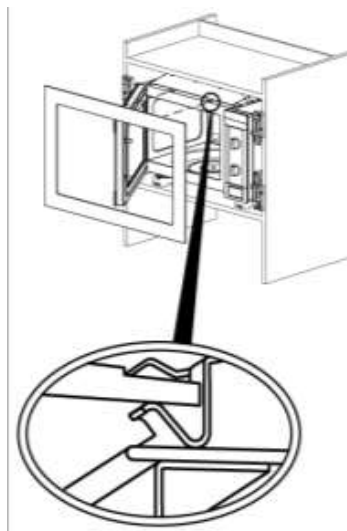

Varning: kontrollera att du når eluttaget när mikrovågsugnen har installerats.

Under installationen är det viktigt att se till att strömkabeln inte vidrör apparatens bakre del eftersom höga temperaturer kan skada kabeln.

Om du installerar en mikrovågsugn och en vanlig ugn på samma plats ska mikrovågsugnen placeras överst eftersom det finns risk för kondensering. Elinstallation ska göras så att mikrovågsugnen kan isoleras från elnätet med minst 3mm allpolig kontaktseparation.

Lämpliga separationsenheter är bland annat utskärningar, säkringar (skruvsäkringar ska lossas från hållaren), RCD:er och kontaktorer. Installationen måste uppfylla gällande bestämmelser.

Om elinstallationen görs via en kontakt som förblir åtkomlig efter installationen, behövs inte nämnda separationsenhet.

Den elektriska installationen måste inkludera skydd mot elstötar.

Varning: Mikrovågsugnen måste jordas.

Mikrovågsugnen bör inte placeras intill värmeradiatorer, radio eller TV.

Tillverkaren och återförsäljaren fransäger allt ansvar för uppkomna fel om installationsanvisningarna inte har följts korrekt.

Installation Images/ Installatie Images / Immagini di installazione / Installation Bilder

