

## C 18DBL

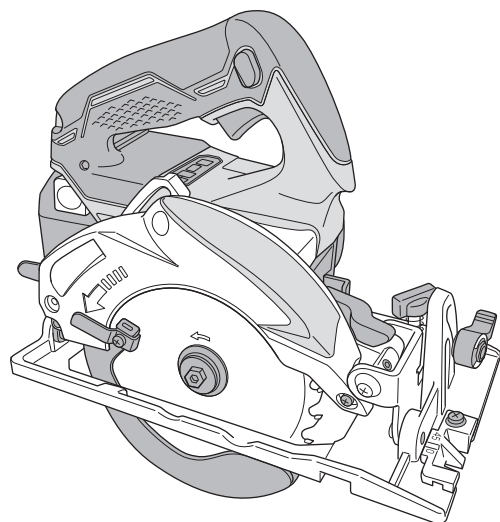

- en Handling instructions
- de Bedienungsanleitung
- fr Mode d'emploi
- it Istruzioni per l'uso
- nl Gebruiksaanwijzing
- es Instrucciones de manejo
- pt Instruções de uso
- sv Bruksanvisning
- da Brugsanvisning
- no Bruksanvisning
- fi Käyttöohjeet

- el Οδηγίες χειρισμού
- pl Instrukcja obsługi
- hu Kezelési utasítás
- cs Návod k obsluze
- tr Kullanım talimatları
- ro Instrucțiuni de utilizare
- sl Navodila za rokovanje
- sk Pokyny na manipuláciu
- bg Инструкция за експлоатация
- sr Uputstvo za rukovanje
- hr Upute za rukovanje

## GENERAL POWER TOOL SAFETY WARNINGS

### WARNING

Read all safety warnings, instructions, illustrations and specifications provided with this power tool.

Failure to follow all instructions listed below may result in electric shock, fire and/or serious injury.

Save all warnings and instructions for future reference.

The term "power tool" in the warnings refers to your mains-operated (corded) power tool or battery-operated (cordless) power tool.

- 1) **Work area safety**
  - a) **Keep work area clean and well lit.**  
*Cluttered or dark areas invite accidents.*
  - b) **Do not operate power tools in explosive atmospheres, such as in the presence of flammable liquids, gases or dust.**  
*Power tools create sparks which may ignite the dust or fumes.*
  - c) **Keep children and bystanders away while operating a power tool.**  
*Distractions can cause you to lose control.*
- 2) **Electrical safety**
  - a) **Power tool plugs must match the outlet. Never modify the plug in any way. Do not use any adapter plugs with earthed (grounded) power tools.**  
*Unmodified plugs and matching outlets will reduce risk of electric shock.*
  - b) **Avoid body contact with earthed or grounded surfaces, such as pipes, radiators, ranges and refrigerators.**  
*There is an increased risk of electric shock if your body is earthed or grounded.*
  - c) **Do not expose power tools to rain or wet conditions.**  
*Water entering a power tool will increase the risk of electric shock.*
  - d) **Do not abuse the cord. Never use the cord for carrying, pulling or unplugging the power tool. Keep cord away from heat, oil, sharp edges or moving parts.**  
*Damaged or entangled cords increase the risk of electric shock.*
  - e) **When operating a power tool outdoors, use an extension cord suitable for outdoor use.**  
*Use of a cord suitable for outdoor use reduces the risk of electric shock.*
  - f) **If operating a power tool in a damp location is unavoidable, use a residual current device (RCD) protected supply.**  
*Use of an RCD reduces the risk of electric shock.*
- 3) **Personal safety**
  - a) **Stay alert, watch what you are doing and use common sense when operating a power tool. Do not use a power tool while you are tired or under the influence of drugs, alcohol or medication.**  
*A moment of inattention while operating power tools may result in serious personal injury.*
  - b) **Use personal protective equipment. Always wear eye protection.**  
*Protective equipment such as a dust mask, non-skid safety shoes, hard hat or hearing protection used for appropriate conditions will reduce personal injuries.*
- c) **Prevent unintentional starting. Ensure the switch is in the off-position before connecting to power source and/or battery pack, picking up or carrying the tool.**  
*Carrying power tools with your finger on the switch or energising power tools that have the switch on invites accidents.*
- d) **Remove any adjusting key or wrench before turning the power tool on.**  
*A wrench or a key left attached to a rotating part of the power tool may result in personal injury.*
- e) **Do not overreach. Keep proper footing and balance at all times.**  
*This enables better control of the power tool in unexpected situations.*
- f) **Dress properly. Do not wear loose clothing or jewellery. Keep your hair and clothing away from moving parts.**  
*Loose clothes, jewellery or long hair can be caught in moving parts.*
- g) **If devices are provided for the connection of dust extraction and collection facilities, ensure these are connected and properly used.**  
*Use of dust collection can reduce dust-related hazards.*
- h) **Do not let familiarity gained from frequent use of tools allow you to become complacent and ignore tool safety principles.**  
*A careless action can cause severe injury within a fraction of a second.*
- 4) **Power tool use and care**
  - a) **Do not force the power tool. Use the correct power tool for your application.**  
*The correct power tool will do the job better and safer at the rate for which it was designed.*
  - b) **Do not use the power tool if the switch does not turn it on and off.**  
*Any power tool that cannot be controlled with the switch is dangerous and must be repaired.*
  - c) **Disconnect the plug from the power source and/or remove the battery pack, if detachable, from the power tool before making any adjustments, changing accessories, or storing power tools.**  
*Such preventive safety measures reduce the risk of starting the power tool accidentally.*
  - d) **Store idle power tools out of the reach of children and do not allow persons unfamiliar with the power tool or these instructions to operate the power tool.**  
*Power tools are dangerous in the hands of untrained users.*
  - e) **Maintain power tools and accessories. Check for misalignment or binding of moving parts, breakage of parts and any other condition that may affect the power tool's operation. If damaged, have the power tool repaired before use.**  
*Many accidents are caused by poorly maintained power tools.*
  - f) **Keep cutting tools sharp and clean.**  
*Properly maintained cutting tools with sharp cutting edges are less likely to bind and are easier to control.*
  - g) **Use the power tool, accessories and tool bits etc. in accordance with these instructions, taking into account the working conditions and the work to be performed.**  
*Use of the power tool for operations different from those intended could result in a hazardous situation.*

- h) **Keep handles and grasping surfaces dry, clean and free from oil and grease.**  
*Slippery handles and grasping surfaces do not allow for safe handling and control of the tool in unexpected situations.*
- 5) **Battery tool use and care**
- a) **Recharge only with the charger specified by the manufacturer.**  
*A charger that is suitable for one type of battery pack may create a risk of fire when used with another battery pack.*
- b) **Use power tools only with specifically designated battery packs.**  
*Use of any other battery packs may create a risk of injury and fire.*
- c) **When battery pack is not in use, keep it away from other metal objects, like paper clips, coins, keys, nails, screws or other small metal objects, that can make a connection from one terminal to another.**  
*Shorting the battery terminals together may cause burns or a fire.*
- d) **Under abusive conditions, liquid may be ejected from the battery; avoid contact. If contact accidentally occurs, flush with water. If liquid contacts eyes, additionally seek medical help.**  
*Liquid ejected from the battery may cause irritation or burns.*
- e) **Do not use a battery pack or tool that is damaged or modified.**  
*Damaged or modified batteries may exhibit unpredictable behaviour resulting in fire, explosion or risk of injury.*
- f) **Do not expose a battery pack or tool to fire or excessive temperature.**  
*Exposure to fire or temperature above 130 °C may cause explosion.*
- g) **Follow all charging instructions and do not charge the battery pack or tool outside the temperature range specified in the instructions.**  
*Charging improperly or at temperatures outside the specified range may damage the battery and increase the risk of fire.*
- 6) **Service**
- a) **Have your power tool serviced by a qualified repair person using only identical replacement parts.**  
*This will ensure that the safety of the power tool is maintained.*
- b) **Never service damaged battery packs.**  
*Service of battery packs should only be performed by the manufacturer or authorized service providers.*

## PRECAUTION

Keep children and infirm persons away.

When not in use, tools should be stored out of reach of children and infirm persons.

## CORDLESS CIRCULAR SAW SAFETY WARNINGS

### Cutting procedures

- a) **⚠ DANGER: Keep hands away from cutting area and the blade. Keep your second hand on auxiliary handle, or motor housing.**  
 If both hands are holding the saw, they cannot be cut by the blade.
- b) **Do not reach underneath the workpiece.**  
 The guard cannot protect you from the blade below the workpiece.
- c) **Adjust the cutting depth to the thickness of the workpiece.**  
 Less than a full tooth of the blade teeth should be visible below the workpiece.
- d) **Never hold the workpiece in your hands or across your leg while cutting. Secure the workpiece to a stable platform.**  
 It is important to support the work properly to minimize body exposure, blade binding, or loss of control.
- e) **Hold the power tool by insulated gripping surfaces, when performing an operation where the cutting tool may contact hidden wiring or its own cord.**  
 Contact with a "live" wire will also make exposed metal parts of the power tool "live" and could give the operator an electric shock.
- f) **When ripping, always use a rip fence or straight edge guide.**  
 This improves the accuracy of cut and reduces the chance of blade binding.
- g) **Always use blades with correct size and shape (diamond versus round) of arbour holes.**  
 Blades that do not match the mounting hardware of the saw will run off-centre, causing loss of control.
- h) **Never use damaged or incorrect blade washers or bolt.**  
 The blade washers and bolt were specially designed for your saw, for optimum performance and safety of operation.

### Kickback causes and related warnings

- kickback is a sudden reaction to a pinched, jammed or misaligned saw blade, causing an uncontrolled saw to lift up and out of the workpiece toward the operator;
  - when the blade is pinched or jammed tightly by the kerf closing down, the blade stalls and the motor reaction drives the unit rapidly back toward the operator;
  - if the blade becomes twisted or misaligned in the cut, the teeth at the back edge of the blade can dig into the top surface of the wood causing the blade to climb out of the kerf and jump back toward the operator.
- Kickback is the result of saw misuse and/or incorrect operating procedures or conditions and can be avoided by taking proper precautions as given below.

- a) **Maintain a firm grip with both hands on the saw and position your arms to resist kickback forces. Position your body to either side of the blade, but not in line with the blade.**  
 Kickback could cause the saw to jump backwards, but kickback forces can be controlled by the operator, if proper precautions are taken.
- b) **When blade is binding, or when interrupting a cut for any reason, release the trigger and hold the saw motionless in the material until the blade comes to a complete stop.**  
**Never attempt to remove the saw from the work or pull the saw backward while the blade is in motion or kickback may occur.**  
 Investigate and take corrective actions to eliminate the cause of blade binding.
- c) **When restarting a saw in the workpiece, centre the saw blade in the kerf so that the saw teeth are not engaged into the material.**  
 If a saw blade binds, it may walk up or kickback from the workpiece as the saw is restarted.
- d) **Support large panels to minimise the risk of blade pinching and kickback.**  
 Large panels tend to sag under their own weight. Supports must be placed under the panel on both sides, near the line of cut and near the edge of the panel.

# English

- e) **Do not use dull or damaged blades.**  
Unsharpened or improperly set blades produce narrow kerf causing excessive friction, blade binding and kickback.
- f) **Blade depth and bevel adjusting locking levers must be tight and secure before making the cut.**  
If blade adjustment shifts while cutting, it may cause binding and kickback.
- g) **Use extra caution when sawing into existing walls or other blind areas.**  
The protruding blade may cut objects that can cause kickback.

## Lower guard function

- a) **Check the lower guard for proper closing before each use. Do not operate the saw if the lower guard does not move freely and close instantly. Never clamp or tie the lower guard into the open position.**  
If the saw is accidentally dropped, the lower guard may be bent. Raise the lower guard with the retracting handle and make sure it moves freely and does not touch the blade or any other part, in all angles and depths of cut.
- b) **Check the operation of the lower guard spring. If the guard and the spring are not operating properly, they must be serviced before use.**  
Lower guard may operate sluggishly due to damaged parts, gummy deposits, or a build-up of debris.
- c) **The lower guard may be retracted manually only for special cuts such as “plunge cuts” and “compound cuts”. Raise the lower guard by the retracting handle and as soon as the blade enters the material, the lower guard must be released.**  
For all other sawing, the lower guard should operate automatically.
- d) **Always observe that the lower guard is covering the blade before placing the saw down on bench or floor.**  
An unprotected, coasting blade will cause the saw to walk backwards, cutting whatever is in its path. Be aware of the time it takes for the blade to stop after switch is released.

- 14. Do not use saw blades which do not comply with the characteristics specified in these instructions.
- 15. Do not stop the saw blades by lateral pressure on the disc.
- 16. Always keep the saw blades sharp.
- 17. Ensure that the lower guard moves smoothly and freely.
- 18. Never use the circular saw with its lower guard fixed in the open position.
- 19. Ensure that the retraction mechanism of the guard system operates correctly.
- 20. Never operate the circular saw with the saw blade turned upward or to the side.
- 21. Ensure that the material is free of foreign matters such as nails.
- 22. The saw blades range should be from 185 mm to 180 mm.
- 23. Pull out battery before carrying out any adjustment, servicing or maintenance.
- 24. Be careful of brake kickback.  
This circular saw features an electric brake that functions when the switch is released. As there is some kickback when the brake functions, be sure to hold the main body securely.
- 25. Ensure that the power source to be utilized conforms to the power requirements specified on the product nameplate.
- 26. Ensure that the switch is in the OFF position. If the battery installed to power tool while the switch is in the ON position, the power tool will start operating immediately, which could cause a serious accident.
- 27. When the work area is removed from the power source, use an extension cord of sufficient thickness and rated capacity. The extension cord should be kept as short as practicable.
- 28. Avoid cutting in the state where the base has floated up from the material.

When blade is binding, or when interrupting a cut for any reason, release the trigger and hold the saw motionless in the material until the blade comes to a complete stop. Never attempt to remove the saw from the work or pull the saw backward while the blade is in motion or KICKBACK may occur. Investigate and take corrective actions to eliminate the cause of blade binding.

- 29. Support large panels to minimize the risk of blade pinching and KICKBACK. Large panels tend to sag under their own weight (**Fig. 3**). Supports must be placed under the panel on both sides, near the line of cut and near the edge of the panel as shown in **Fig. 2**.  
To minimize the risk of blade pinching and kickback. When cutting operation requires the resting of the saw on the work piece, the saw shall be rested on the larger portion and the smaller piece cut off.
- 30. Use extra caution when making a “Pocket Cut” into existing walls or other blind areas. The protruding blade may cut objects that can cause KICKBACK.  
NEVER place your hand or fingers behind the saw (**Fig. 4**). If kickback occurs, the saw could easily jump backwards over your hand, possibly causing severe injury.
- 31. **WARNING:** It is important to support the work piece properly and to hold the saw firmly to prevent loss of control which could cause personal injury. **Fig. 5** illustrates typical hand support of the saw.
- 32. Place the wider portion of the saw base on that part of the work piece which is solidly supported, not on the section that will fall off when the cut is made. As examples, **Fig. 6** illustrates the RIGHT way to cut off the end of board, and **Fig. 7** the WRONG way. If the work piece is short or small, clamp is down.  
**DON'T TRY TO HOLD SHORT PLACES BY HAND!**

## ADDITIONAL SAFETY WARNINGS

- 1. Do not allow foreign matter to enter the hole for connecting the rechargeable battery.
- 2. Never disassemble the rechargeable battery and charger.
- 3. Never short-circuit the rechargeable battery. Shortcircuiting the battery will cause a great electric current and overheat. It results in burn or damage to the battery.
- 4. Do not dispose of the battery in fire. If the battery is burnt, it may explode.
- 5. When using this unit continuously, the unit may overheat, leading to damage in the motor and switch. Please leave it without using it for approximately 15 minutes.
- 6. Do not insert object into the air ventilation slots of the charger. Inserting metal objects or inflammables into the charger air ventilation slots will result in electrical shock hazard or damaged charger.
- 7. Using an exhausted battery will damage the charger.
- 8. Bring the battery to the shop from which it was purchased as soon as the post-charging battery life becomes too short for practical use. Do not dispose of the exhausted battery.
- 9. Wear earplugs to protect your ears during operation.
- 10. Use only blade diameter specified on the machine.
- 11. Do not use any abrasive wheel.
- 12. Do not use saw blades which are deformed or cracked.
- 13. Do not use saw blades made of high speed steel.



33. Never attempt to saw with the circular saw held upside down in a vise. This is extremely dangerous and can lead to serious accidents (Fig. 8).
  34. When using the guide, do not attempt an inclined cut which would allow the cut material to slip between the saw blade and guide. Doing so could result in injury. (Fig. 9, 10)
  35. Should lever remain loosened, it will create a very hazardous situation. Always thoroughly clamp it. (Fig. 14)
  36. It is very hazardous to allow lever to remain loosened. Always thoroughly clamp it. (Fig. 25)
  37. Prior to cutting operation, make sure the material you are going to cut. If the material to be cut is expected to generate harmful / toxic dusts, make sure the dust bag or appropriate dust extraction system is connected with dust outlet tightly.  
Wear the dust mask additionally, if available.
    - Before starting to saw, confirm that the saw blade has attained full-speed revolution.
    - Should the saw blade stop or make an abnormal noise while operating, promptly turn OFF the switch.
    - Using the circular saw with the saw blade facing upwards or sideways is very hazardous. Such uncommon applications should be avoided.
    - When cutting materials, always wear protective glasses.
    - When finished with a job, pull out the battery.
  38. After having attached the saw blade, reconfirm that the lock lever is firmly secured in the prescribed position.
  39. Do not expose directly your eye to the light by looking into the light.  
If your eye is continuously exposed to the light, your eye will be hurt.
  40. Do not use the product if the tool or the battery terminals (battery mount) are deformed.  
Installing the battery could cause a short circuit that could result in smoke emission or ignition.
  41. Keep the tool's terminals (battery mount) free of swarf and dust.
    - Prior to use, make sure that swarf and dust have not collected in the area of the terminals.
    - During use, try to avoid swarf or dust on the tool from falling on the battery.
    - When suspending operation or after use, do not leave the tool in an area where it may be exposed to falling swarf or dust.  
Doing so could cause a short circuit that could result in smoke emission or ignition.
  42. Do not use the tool with only the blower function.
  43. Always use the tool and battery at temperatures between -5 °C and 40 °C.
  44. Use a chip saw that is for cutting wood.
  45. Use a chip saw with a displayed speed that is equal to or higher than the rotation speed displayed on the tool.
3. If the battery is overheated under overload work, the battery power may stop.  
In this case, stop using the battery and let the battery cool. After that, you can use it again.  
Furthermore, please heed the following warning and caution.
 

**WARNING**

In order to prevent any battery leakage, heat generation, smoke emission, explosion and ignition beforehand, please be sure to heed the following precautions.

    1. Make sure that swarf and dust do not collect on the battery.
      - During work make sure that swarf and dust do not fall on the battery.
      - Make sure that any swarf and dust falling on the power tool during work do not collect on the battery.
      - Do not store an unused battery in a location exposed to swarf and dust.
      - Before storing a battery, remove any swarf and dust that may adhere to it and do not store it together with metal parts (screws, nails, etc.).
    2. Do not pierce battery with a sharp object such as a nail, strike with a hammer, step on, throw or subject the battery to severe physical shock.
    3. Do not use an apparently damaged or deformed battery.
    4. Do not use the battery in reverse polarity.
    5. Do not connect directly to an electrical outlets or car cigarette lighter sockets.
    6. Do not use the battery for a purpose other than those specified.
    7. If the battery charging fails to complete even when a specified recharging time has elapsed, immediately stop further recharging.
    8. Do not put or subject the battery to high temperatures or high pressure such as into a microwave oven, dryer, or high pressure container.
    9. Keep away from fire immediately when leakage or foul odor are detected.
    10. Do not use in a location where strong static electricity generates.
    11. If there is battery leakage, foul odor, heat generated, discolored or deformed, or in any way appears abnormal during use, recharging or storage, immediately remove it from the equipment or battery charger, and stop use.
    12. Do not immerse the battery or allow any fluids to flow inside. Conductive liquid ingress, such as water, can cause damage resulting in fire or explosion. Store your battery in a cool, dry place, away from combustible and flammable items. Corrosive gas atmospheres must be avoided.

**CAUTION**

    1. If liquid leaking from the battery gets into your eyes, do not rub your eyes and wash them well with fresh clean water such as tap water and contact a doctor immediately.  
If left untreated, the liquid may cause eye-problems.
    2. If liquid leaks onto your skin or clothes, wash well with clean water such as tap water immediately.  
There is a possibility that this can cause skin irritation.
    3. If you find rust, foul odor, overheating, discolor, deformation, and/or other irregularities when using the battery for the first time, do not use and return it to your supplier or vendor.

**WARNING**

If a conductive foreign matter enters in the terminal of lithium ion battery, the battery may be shorted, causing fire. When storing the lithium ion battery, obey surely the rules of following contents.

    - Do not place conductive debris, nail and wires such as iron wire and copper wire in the storage case.
    - To prevent shorting from occurring, load the battery in the tool or insert securely the battery cover for storing until the ventilator is not seen.

## CAUTION ON LITHIUM-ION BATTERY

To extend the lifetime, the lithium-ion battery equips with the protection function to stop the output.

In the cases of 1 to 3 described below, when using this product, even if you are pulling the switch, the motor may stop. This is not the trouble but the result of protection function.

1. When the battery power remaining runs out, the motor stops.  
In such a case, charge it up immediately.
2. If the tool is overloaded, the motor may stop. In this case, release the switch of tool and eliminate causes of overloading. After that, you can use it again.

# English

## REGARDING LITHIUM-ION BATTERY TRANSPORTATION

When transporting a lithium-ion battery, please observe the following precautions.

### WARNING

Notify the transporting company that a package contains a lithium-ion battery, inform the company of its power output and follow the instructions of the transportation company when arranging transport.

- Lithium-ion batteries that exceed a power output of 100Wh are considered to be in the freight classification of Dangerous Goods and will require special application procedures.
- For transportation abroad, you must comply with international law and the rules and regulations of the destination country.

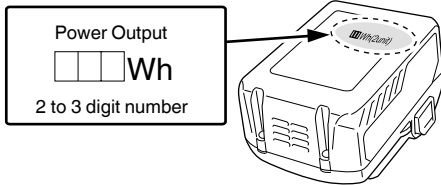

## NAMES OF PARTS (Fig. 1 – Fig. 27)

①	Switch
②	Switch lock
③	Cutting depth lever
④	Lower guard
⑤	Bolt
⑥	Washer (B)
⑦	Saw blade
⑧	Guide piece
⑨	Base
⑩	Incline lever
⑪	Lock lever
⑫	Guide fastener wing bolt
⑬	LED light
⑭	Battery
⑮	Hex. bar wrench (large)
⑯	Handle
⑰	Mode selector switch
⑱	Silent mode indicator lamp
⑲	Remaining battery indicator switch
⑳	Remaining battery indicator lamp
㉑	Lighting mode switch
㉒	Lighting mode indicator lamp
㉓	Guide
㉔	Dust collection adapter
㉕	Washer (A)

## SYMBOLS

### WARNING

The following show symbols used for the machine. Be sure that you understand their meaning before use.

	C18DBL: Cordless Circular Saw
	To reduce the risk of injury, user must read instruction manual.
	Always wear eye protection.
	Always wear hearing protection.
	Only for EU countries Do not dispose of electric tools together with household waste material! In observance of European Directive 2012/19/ EU on waste electrical and electronic equipment and its implementation in accordance with national law, electric tools that have reached the end of their life must be collected separately and returned to an environmentally compatible recycling facility.
V	Rated voltage
n <sub>0</sub>	No-load speed
	Switching ON
	Switching OFF
	Disconnect the battery
	Mode selector switch
	Battery capacity
	Remaining battery indicator switch
	The battery remaining power is nearly empty. Recharge the battery soonest possible
	The battery remaining power is a half.
	The battery remaining power is enough.
	Prohibited action

## STANDARD ACCESSORIES

In addition to the main unit (1 unit), the package contains the accessories listed on page 193.

Standard accessories are subject to change without notice.

## APPLICATIONS

Cutting various types of wood.

## SPECIFICATIONS

Model			C18DBL
Voltage			18 V
No-Load Speed			5000 min <sup>-1</sup> (Power mode) 3000 min <sup>-1</sup> (Silent mode)
Capacity	Cutting depth	90°	47 mm
		45°	30 mm
Weight*			2.6 kg

\* According to EPTA-Procedure 01/2014  
Depending on attached battery.  
The heaviest weight is measured with BSL36A18 (sold separately).

### NOTE

Due to HiKOKI's continuing program of research and development, the specifications herein are subject to change without prior notice.

### Electronic control

- Soft-start
- Overload protection  
This protection feature cuts off the power to the motor in the event of overloading of motor or a conspicuous reduction in rotational speed during operation. When the overload protection feature has been activated, the motor may stop. In this case, release the tool switch and eliminate causes of overloading. After that you can use it again.
- Overheat protection  
This protection feature cuts off the power to the motor and stops the power tool in the event of overheating of motor during operation.

When the overheat protection feature has been activated, the motor may stop. In this case, release the tool switch and cool it down in a few minutes.

After that you can use it again.

- Rotation speed changeover function (Power mode / Silent mode)  
(Power mode / Silent mode switch function)  
Each press of the Mode Selector Switch changes the operating mode. (Fig. 17)  
Silent mode reduces maximum motor RPM enabling efficient work with less noise. The Silent Mode Indicator Lamp lights in Silent mode. When the load increases during Silent mode, the tool will automatically switch to Power mode and revert back to Silent mode when the load decreases. In Power mode, no change is made to Silent mode even when the load decreases.

### NOTE

- To enable mode changes, pull the switch once after installing the battery.
- Do not give a strong shock to the switch panel or break it. It may lead to a trouble.

## CHARGING

Before using the power tool, charge the battery as follows.

1. **Connect the charger's power cord to the receptacle.**  
When connecting the plug of the charger to a receptacle, the pilot lamp will blink in red (At 1-second intervals).
  2. **Insert the battery into the charger.**  
Firmly insert the battery into the charger as shown in Fig. 23.
  3. **Charging**  
When inserting a battery in the charger, charging will commence and the pilot lamp will light continuously in red. When the battery becomes fully recharged, the pilot lamp will blink in red. (At 1-second intervals) (See Table 1)
- Pilot lamp indication  
The indications of the pilot lamp will be as shown in Table 1, according to the condition of the charger or the rechargeable battery.

Table 1

Indications of the pilot lamp				
Pilot lamp (red)	Before charging	Blinks	Lights for 0.5 seconds. Does not light for 0.5 seconds. (off for 0.5 seconds)	
	While charging	Lights	Lights continuously	
	Charging complete	Blinks	Lights for 0.5 seconds. Does not light for 0.5 seconds. (off for 0.5 seconds)	
	Overheat standby	Blinks	Lights for 1 second. Does not light for 0.5 seconds. (off for 0.5 seconds)	Battery overheated. Unable to charge. (Charging will commence when battery cools)
	Charging impossible	Flickers	Lights for 0.1 seconds. Does not light for 0.1 seconds. (off for 0.1 seconds)	Malfunction in the battery or the charger

## English

- Regarding the temperatures and charging time of the battery.  
The temperatures and charging time will become as shown in **Table 2**.

**Table 2**

Charger		UC18YFSL
Battery		
Charging voltage	V	14.4 – 18
Weight	kg	0.5
Temperatures at which the battery can be recharged		0°C – 50°C
Charging time for battery capacity, approx. (At 20°C)		
1.5 Ah	min.	22
2.0 Ah	min.	30
2.5 Ah	min.	35
3.0 Ah	min.	45
4.0 Ah	min.	60
5.0 Ah	min.	75
Number of battery cells		4 – 10

### NOTE

The recharging time may vary according to temperature and power source voltage.

### CAUTION

When the battery charger has been continuously used, the battery charger will be heated, thus constituting the cause of the failures. Once the charging has been completed, give 15 minutes rest until the next charging.

#### 4. Disconnect the charger's power cord from the receptacle.

#### 5. Hold the charger firmly and pull out the battery.

### NOTE

Be sure to pull out the battery from the charger after use, and then keep it.

### CAUTION

- If the battery is charged while it is heated because it has been left for a long time in a location subject to direct sunlight or because the battery has just been used, the pilot lamp of the charger lights for 1 second, does not light for 0.5 seconds (off for 0.5 seconds). In such a case, first let the battery cool, then start charging.
- When the pilot lamp flickers (at 0.2-second intervals), check for and take out any foreign objects in the charger's battery connector. If there are no foreign objects, it is probable that the battery or charger is malfunctioning. Take it to your authorized Service Center.
- Since the built-in micro computer takes about 3 seconds to confirm that the battery being charged with charger is taken out, wait for a minimum of 3 seconds before reinserting it to continue charging. If the battery is reinserted within 3 seconds, the battery may not be properly charged.
- If the pilot lamp does not blink in red (every second) even though the charger cord is connected to the power, it indicates that the protection circuit of the charger may be activated.  
Remove the cord or plug from the power and then connect it again after 30 seconds or so. If this does not cause the pilot lamp to blink in red (every second), please take the charger to the HiKOKI Authorized Service Center.

## MOUNTING AND OPERATION

Action	Figure	Page
Fine tuning of parallelism	11	195
Fine tuning of perpendicularity	12	196
Fine tuning of guide piece position	13	196
Adjusting the cutting depth	14	196
Cutting line	15	196
Switch operation	16	196
About the mode select function (*1)	17	196
Remaining battery indicator	18	197
Using the LED light	19	197
Attaching the guide (sold separately)	20	197
Attaching the dust collection adapter (sold separately)	21	197
Removing and inserting the battery	22	197
Charging	23	197
Cutting at right angles	24	198
Inclined cutting (+45° direction)	25	198
Dismounting the saw blade	26	198
Mounting the saw blade	27	199
Selecting accessories	—	200

### (\*1) About the mode select function

Each time the mode selector switch is pushed, the operation mode changes.

When Silent mode is selected, the Silent mode indicator lamp lights up.

Silent mode reduces maximum motor RPM enabling efficient work with less noise.

If the load increases while the motor is operating in Silent mode, it automatically changes to Power mode. Additionally, if the load decreases again, it automatically returns to Silent mode.

In Power mode, no change is made to Silent mode even when the load decreases.

Mode	No-load speed
Power	5000 min <sup>-1</sup>
Silent	3000 min <sup>-1</sup>

### NOTE

- The mode will only change after a battery is installed and the switch is pulled once.
- The current mode will be maintained even if the switch is on/off, or the battery is removed/reinserted.

## MAINTENANCE AND INSPECTION

### 1. Inspecting the saw blade

Since use of as dull saw blade will degrade efficiency and cause possible motor malfunction, sharpen or replace the saw blade as soon as abrasion is noted.

### 2. Inspecting the mounting screws

Regularly inspect all mounting screws and ensure that they are properly tightened. Should any of the screws be loose, retighten them immediately. Failure to do so could result in serious hazard.

**3. Maintenance of the motor**

The motor unit winding is the very "heart" of the power tool. Exercise due care to ensure the winding does not become damaged and/or wet with oil or water.

**4. Maintenance of lower guard**

For safe and proper working, always keep the machine and ventilation slots clean. The lower guard must always be able to move freely and retract automatically. Therefore, always keep the area around the lower guard clean. Remove dust and chips by blowing out with compressed air or with a brush.

**5. Cleaning on the outside**

When the power tool is stained, wipe with a soft dry cloth or a cloth moistened with soapy water. Do not use chloric solvents, gasoline or paint thinner, for they melt plastics.

**6. Storage**

Storing in a place below 40°C and out of the reach of children.

**NOTE**

Storing lithium-ion batteries.

Make sure the lithium-ion batteries have been fully charged before storing them.

Prolonged storage (3 months or more) of batteries with a low charge may result in performance deterioration, significantly reducing battery usage time or rendering the batteries incapable of holding a charge.

However, significantly reduced battery usage time may be recovered by repeatedly charging and using the batteries two to five times.

If the battery usage time is extremely short despite repeated charging and use, consider the batteries dead and purchase new batteries.

**CAUTION**

In the operation and maintenance of power tools, the safety regulations and standards prescribed in each country must be observed.

**Important notice on the batteries for the HiKOKI cordless power tools**

Please always use one of our designated genuine batteries. We cannot guarantee the safety and performance of our cordless power tool when used with batteries other than these designated by us, or when the battery is disassembled and modified (such as disassembly and replacement of cells or other internal parts).

**GUARANTEE**

We guarantee HiKOKI Power Tools in accordance with statutory/country specific regulation. This guarantee does not cover defects or damage due to misuse, abuse, or normal wear and tear. In case of complaint, please send the Power Tool, undismantled, with the GUARANTEE CERTIFICATE found at the end of this Handling instruction, to a HiKOKI Authorized Service Center.

**Information concerning airborne noise and vibration**

The measured values were determined according to EN62841 and declared in accordance with ISO 4871.

Measured A-weighted sound power level: 100 dB (A)

Measured A-weighted sound pressure level: 89 dB (A)

Uncertainty K: 3 dB (A).

Wear hearing protection.

Vibration total values (triax vector sum) determined according to EN62841.

Cutting chipboard:

Vibration emission value  $a_{rh} = 1.9 \text{ m/s}^2$

Uncertainty K = 1.5  $\text{m/s}^2$

The declared vibration total value has been measured in accordance with a standard test method and may be used for comparing one tool with another.

It may also be used in a preliminary assessment of exposure.

**WARNING**

○ The vibration emission during actual use of the power tool can differ from the declared total value depending in the ways in which the tool is used.

○ Identify safety measures to protect the operator that are based on an estimation of exposure in the actual conditions of use (taking account of all parts of the operating cycle such as the times when the tool is switched off and when it is running idle in addition to the trigger time).

**NOTE**

Due to HiKOKI's continuing program of research and development, the specifications herein are subject to change without prior notice.

## ALLGEMEINE SICHERHEITSHINWEISE FÜR ELEKTROGERÄTE

### WARNUNG

Bitte beachten Sie sämtliche mit diesem Elektrogerät gelieferten Sicherheitshinweise, Anweisungen, Illustrationen und technischen Angaben.

Wenn die nachfolgenden Anweisungen nicht befolgt werden, kann es zu Stromschlag, Brand und/oder ernsthaften Verletzungen kommen.

Bitte bewahren Sie alle Warnhinweise und Anweisungen zum späteren Nachschlagen auf.

Der Begriff „Elektrowerkzeug“ bezieht sich in den Warnhinweisen auf Elektrowerkzeuge mit Netz- (schnurgebunden) oder Akkubetrieb (schnurlos).

#### 1) Sicherheit im Arbeitsbereich

- Sorgen Sie für einen sauberen und gut ausgeleuchteten Arbeitsbereich.**  
*Zugestellte oder dunkle Bereiche ziehen Unfälle förmlich an.*
- Verwenden Sie Elektrowerkzeuge niemals an Orten, an denen Explosionsgefahr besteht, wie zum Beispiel in der Nähe von leicht entflammaren Flüssigkeiten, Gasen oder Stäuben.**  
*Bei der Arbeit mit Elektrowerkzeugen kann es zu Funkenbildung kommen, wodurch sich Stäube oder Dämpfe entzünden können.*
- Sorgen Sie bei der Arbeit mit Elektrowerkzeugen dafür, dass sich keine Zuschauer (insbesondere Kinder) in der Nähe befinden.**  
*Wenn Sie abgelenkt werden, können Sie die Kontrolle über das Werkzeug verlieren.*

#### 2) Elektrische Sicherheit

- Elektrowerkzeuge müssen mit passender Stromversorgung betrieben werden. Nehmen Sie niemals irgendwelche Änderungen am Anschlussstecker vor. Verwenden Sie bei Elektrowerkzeugen mit Schutzkontakt (geerdet) niemals Adapterstecker.**  
*Stecker im Originalzustand und passende Steckdosen reduzieren das Stromschlagrisiko.*
- Vermeiden Sie Körperkontakt mit geerdeten Gegenständen wie Rohrleitungen, Heizungen, Herden oder Kühlschränken.**  
*Bei Körperkontakt mit geerdeten Gegenständen besteht ein erhöhtes Stromschlagrisiko.*
- Setzen Sie Elektrowerkzeuge niemals Regen oder sonstiger Feuchtigkeit aus.**  
*Wenn Flüssigkeiten in ein Elektrowerkzeug eindringen, erhöht sich das Stromschlagrisiko.*
- Verwenden Sie das Anschlusskabel nicht missbräuchlich. Tragen Sie das Elektrowerkzeug niemals am Stromkabel, ziehen Sie es nicht damit heran und ziehen Sie den Stecker nicht am Anschlusskabel aus der Steckdose. Halten Sie das Anschlusskabel von Hitzequellen, Öl, scharfen Kanten und beweglichen Teilen fern.**  
*Beschädigte oder verdrehte Anschlusskabel erhöhen das Stromschlagrisiko.*
- Verwenden Sie, wenn Sie ein Elektrowerkzeug im Freien benutzen, ein für den Außeneinsatz geeignetes Verlängerungskabel.**  
*Ein für den Außeneinsatz geeignetes Kabel vermindert das Stromschlagrisiko.*

- Falls sich der Betrieb des Elektrowerkzeugs in feuchter Umgebung nicht vermeiden lässt, verwenden Sie eine Stromversorgung mit Fehlerstromschutzeinrichtung (Residual Current Device, RCD).**  
*Durch den Einsatz einer Fehlerstromschutzeinrichtung wird das Risiko eines elektrischen Schlages reduziert.*

#### 3) Persönliche Sicherheit

- Bleiben Sie wachsam, achten Sie auf das, was Sie tun, und setzen Sie Ihren Verstand ein, wenn Sie mit Elektrowerkzeugen arbeiten. Benutzen Sie keine Elektrowerkzeuge, wenn Sie müde sind oder unter Einfluss von Drogen, Alkohol oder Medikamenten stehen.**  
*Bei der Arbeit mit Elektrowerkzeugen können bereits kurze Phasen der Unaufmerksamkeit zu schweren Verletzungen führen.*
- Benutzen Sie eine persönliche Schutzausrüstung. Tragen Sie immer einen Augenschutz.**  
*Schutzausrüstung wie Staubmaske, rutschfeste Sicherheitsschuhe, Schutzhelm und Gehörschutz senken bei angemessenem Einsatz das Verletzungsrisiko.*
- Vermeiden Sie unbeabsichtigtes Einschalten. Achten Sie darauf, dass sich der Schalter in der Aus- (Off-) Position befindet, ehe Sie das Gerät mit der Stromversorgung und/oder Batteriestromversorgung verbinden, es aufheben oder herumtragen.**  
*Das Herumtragen von Elektrowerkzeugen mit dem Finger am Schalter oder das Herstellen der Stromversorgung bei betätigtem Schalter zieht Unfälle regelrecht an.*
- Entfernen Sie sämtliche Einstellwerkzeuge (Einstellschlüssel), ehe Sie das Elektrowerkzeug einschalten.**  
*Ein an einem beweglichen Teil des Elektrowerkzeugs angebrachter Schlüssel kann zu Verletzungen führen.*
- Überstrecken Sie sich nicht. Achten Sie jederzeit darauf, sicher zu stehen und das Gleichgewicht zu bewahren.**  
*Dadurch haben Sie das Elektrowerkzeug in unerwarteten Situationen besser im Griff.*
- Tragen Sie geeignete Kleidung. Tragen Sie keine lose Kleidung oder Schmuck. Halten Sie Ihr Haar und Ihre Kleidung von beweglichen Teilen fern.**  
*Lose Kleidung, Schmuck oder langes Haar kann von beweglichen Teilen erfasst werden.*
- Wenn Anschlüsse für Staubabsaug- und -sammelvorrichtungen vorhanden sind, sorgen Sie dafür, dass diese richtig angeschlossen und eingesetzt werden.**  
*Durch Entfernen des Staubes können staubbezogene Gefahren vermindert werden.*
- Lassen Sie es nicht zu, dass die durch häufigen Gebrauch von Werkzeugen erworbene Vertrautheit Sie nachlässig macht und Sie die Sicherheitsrichtlinien für das Werkzeug ignorieren.**  
*Eine unvorsichtige Handlung kann in Sekundenbruchteilen zu schweren Verletzungen führen.*

#### 4) Einsatz und Pflege von Elektrowerkzeugen

- Überbeanspruchen Sie Elektrowerkzeuge nicht. Benutzen Sie das richtige Elektrowerkzeug für Ihren Einsatzzweck.**

Das richtige Elektrowerkzeug erledigt seine Arbeit bei bestimmungsgemäßem Einsatz besser und sicherer.

- b) **Benutzen Sie das Elektrowerkzeug nicht, wenn es sich nicht am Schalter ein- und ausschalten lässt.**

Jedes Elektrowerkzeug, das nicht mit dem Schalter betätigt werden kann, stellt eine Gefahr dar und muss repariert werden.

- c) **Ziehen Sie den Stecker der Stromversorgung ab und/oder entfernen Sie den Akkupack vom Elektrowerkzeug, falls abnehmbar, ehe Sie Einstellarbeiten vornehmen, Zubehörteile tauschen oder das Elektrowerkzeug verstauen.** Solche präventiven Sicherheitsmaßnahmen verhindern den unbeabsichtigten Anlauf des Elektrowerkzeugs und die damit verbundenen Gefahren.

- d) **Lagern Sie nicht benutzte Elektrowerkzeuge außerhalb der Reichweite von Kindern, lassen Sie nicht zu, dass Personen das Elektrowerkzeug bedienen, die nicht mit dem Werkzeug selbst und/oder diesen Anweisungen vertraut sind.**

Elektrowerkzeuge in ungeschulten Händen sind gefährlich.

- e) **Wartung von Elektrowerkzeugen und Zubehör.** Prüfen Sie sie auf Fehlausrichtungen, Leichtgängigkeit beweglicher Teile, Beschädigungen von Teilen und auf alle anderen Umstände, die sich auf den Betrieb des Elektrowerkzeugs auswirken können. Lassen Sie das Elektrowerkzeug bei Beschädigungen reparieren, ehe Sie es benutzen.

Viele Unfälle mit Elektrowerkzeugen sind auf schlechte Wartung zurückzuführen.

- f) **Halten Sie Schneidwerkzeuge scharf und sauber.**

Richtig gewartete Schneidwerkzeuge mit scharfen Schneiden bleiben weniger häufig hängen und sind einfacher zu beherrschen.

- g) **Benutzen Sie Elektrowerkzeuge, Zubehör, Werkzeugspitzen und Ähnliches in Übereinstimmung mit diesen Anweisungen – beachten Sie dabei die jeweiligen Arbeitsbedingungen und die Art der auszuführenden Arbeiten.**

Der Gebrauch des Elektrowerkzeugs für andere als die vorgesehenen Anwendungen kann zu gefährlichen Situationen führen.

- h) **Halten Sie Handgriffe und Greifflächen trocken, sauber und frei von Öl und Fett.**

Rutschige Handgriffe und Greifflächen lassen keine sichere Handhabung und Kontrolle des Werkzeugs in unerwarteten Situationen zu.

- 5) **Verwendung und Pflege der Batterie**

- a) **Laden Sie das Gerät nur mit dem vom Hersteller empfohlenen Ladegerät auf.**

Ein Ladegerät für einen speziellen Batterietyp kann bei Verwendung mit anderen Batterien zu Brandgefahr führen.

- b) **Verwenden Sie nur die für das Elektrowerkzeug speziell empfohlenen Akkus.**

Eine Verwendung von anderen Batterien kann zu Verletzungen und Bränden führen.

- c) **Ist der Akku nicht in Gebrauch, achten Sie darauf, dass er nicht mit Metallgegenständen, beispielsweise Büroklammern, Münzen, Schlüsseln, Nägeln, Schrauben oder anderen kleinen Metallgegenständen in Kontakt kommt, da diese Gegenstände einen Kurzschluss der Anschlüsse verursachen können.**

Ein Kurzschluss der Batterieanschlüsse kann zu Verbrennungen oder Bränden führen.

- d) **Im Falle von mischbräuchlichen Bedingungen kann Flüssigkeit aus dem Akku austreten. Vermeiden Sie in diesem Fall jeglichen Kontakt. Sollten Sie dennoch mit der Batterieflüssigkeit in Berührung kommen, waschen Sie die betroffene Stelle gründlich mit Wasser ab. Ist die Flüssigkeit ins Auge geraten, suchen Sie einen Arzt auf.**

Ausgetretene Batterieflüssigkeiten können zu Reizungen oder Verbrennungen führen.

- e) **Verwenden Sie keinen Akku oder kein Werkzeug, der oder das beschädigt oder verändert ist.** Beschädigte oder veränderte Akkus können ein unvorhersehbares Verhalten aufweisen, das zu einem Feuer, einer Explosion oder Verletzung führen kann.

- f) **Setzen Sie den Akku oder das Werkzeug keinem Feuer oder keiner zu hohen Temperatur aus.** Die Einwirkung von Feuer oder einer Temperatur über 130 °C kann zu einer Explosion führen.

- g) **Befolgen Sie alle Anweisungen zum Aufladen und laden Sie den Akku oder das Werkzeug nicht außerhalb des Temperaturbereichs auf, der in der Anleitung angegeben ist.**

Wenn Sie den Akku falsch oder bei Temperaturen außerhalb des angegebenen Bereichs aufladen, kann der Akku beschädigt werden und die Gefahr eines Brandes steigen.

## 6) Service

- a) **Lassen Sie Ihr Elektrowerkzeug durch qualifizierte Fachkräfte und nur unter Einsatz der passenden Originalersatzteile warten.**

Dies sorgt dafür, dass die Sicherheit des Elektrowerkzeugs nicht beeinträchtigt wird.

- b) **Warten Sie niemals beschädigte Akkus.**

Die Wartung von Akkus ist stets vom Hersteller oder autorisierten Dienstleistern durchzuführen.

## VORSICHT

Von Kindern und gebrechlichen Personen fernhalten. Werkzeuge sollten bei Nichtgebrauch außerhalb der Reichweite von Kindern und gebrechlichen Personen aufbewahrt werden.

## SICHERHEITSWARNUNGEN FÜR AKKU-KREISSÄGE

### Schneidvorgänge

- a) **⚠️ GEFAHR:** Halten Sie Ihre Hände vom Arbeitsbereich und dem Blatt fern. Ihre zweite Hand befindet sich am Nebengriff oder am Motorgehäuse. Wenn Sie die Säge mit beiden Händen halten, können Sie sich nicht in die Finger schneiden.

- b) **Greifen Sie nicht unter das Werkstück.** Die Schutzabdeckung kann Sie nicht vor dem Teil des Sägeblattes schützen, der sich unter dem Werkstück befindet.

- c) **Passen Sie die Schnitttiefe der Stärke des Werkstücks an.** Unterhalb des Werkstückes sollte weniger als ein ganzer Sägezahn sichtbar sein.

- d) **Halten Sie das Werkstück während des Sägens niemals mit den Händen oder über die Beine gelegt. Befestigen Sie das Werkstück auf einer stabilen Unterlage.**

Es ist wichtig, das Werkstück richtig zu stützen, damit es nicht zu Körperkontakt, Festfressen des Sägeblattes oder Kontrollverlust kommt.

# Deutsch

- e) **Halten Sie das Elektrowerkzeug an den isolierten Griffflächen, wenn Sie Arbeiten ausführen, bei denen das Schneidwerkzeug verborgene Leitungen oder sein eigenes Netzkabel berühren kann.**  
Der Kontakt mit stromführenden Leitungen setzt auch freiliegende Metallteile des Elektrowerkzeugs unter Strom und könnte für den Bediener zu einem Stromschlag führen.
- f) **Benutzen Sie beim Trennen (Längsschnitt) grundsätzlich einen Parallel- oder Linealanschlag.**  
Dies verbessert die Schnittpräzision und erschwert ein Festfressen des Sägeblattes.
- g) **Benutzen Sie grundsätzlich Sägeblätter der richtigen Bohrungsgröße und -form (Rund- oder Diamantform).**  
Sägeblätter, die nicht exakt zur Sägeblattaufnahme der Säge passen, laufen nicht zentriert und können außer Kontrolle geraten.
- h) **Benutzen Sie niemals beschädigte oder unpassende Sägeblatt-Unterlegscheiben oder -Schrauben.**  
Die Sägeblatt-Unterlegscheiben und -Schrauben wurden speziell für Ihre Säge entwickelt – für beste Leistung und höchste Betriebssicherheit.
- d) **Unterlegen Sie große Platten, um ein Verklemmen des Blattes und Rückschlag zu vermeiden.**  
Große Werkstücke neigen dazu, unter ihrem Eigengewicht nachzugeben. An beiden Seiten des Werkstückes müssen Auflagen angebracht werden – nahe der Schnitlinie und an den Kanten des Werkstückes.
- e) **Benutzen Sie keine stumpfen oder beschädigten Sägeblätter.**  
Stumpfe oder unsachgemäß eingesetzte Sägeblätter erzeugen eine enge Schnittfuge und übermäßige Reibung, führen zum Festfressen des Blattes und zum Rückschlag.
- f) **Die Arretierungshebel für Schnitttiefe und Gehrung müssen straff und sicher angezogen sein, ehe Sie den Schnitt ausführen.**  
Falls sich die Sägeblatteinstellung während des Schnitts verschiebt, kann sich das Blatt festfressen und Rückschlag eintreten.
- g) **Gehen Sie beim Schneiden in Wände oder andere Blindbereiche mit besonderer Vorsicht vor.**  
Das vordringende Sägeblatt kann in Objekte eindringen, die einen Rückschlag verursachen.

## Ursachen für Rückschlag und diesbezügliche Warnungen

- der Rückschlag ist eine plötzliche Reaktion auf ein verklemmtes, blockiertes oder falsch ausgerichtetes Sägeblatt und führt zum unkontrollierten Springen der Säge aus dem Werkstück zum Bediener hin;
- wenn sich das Blatt in der enger werdenden Schnittfuge verklemmt oder blockiert, wird die Drehbewegung des Blattes verhindert und das Gerät durch die Motorkraft urplötzlich Richtung Bediener geschleudert;
- wenn sich das Blatt innerhalb der Schnittfuge verbiegt oder falsch ausrichtet, können sich die Zähne am rückwärtigen Teil des Sägeblattes in die Holzoberfläche graben und das Blatt zum Bediener hin aus der Schnittfuge springen lassen.

Ein Rückschlag ist das Ergebnis missbräuchlicher Nutzung der Säge und/oder falscher Bedienschritte oder ungeeigneter Arbeitsbedingungen – und kann durch geeignete Schutzmaßnahmen (wie nachstehend) verhindert werden.

- a) **Halten Sie die Säge mit beiden Händen fest gepackt und halten Sie Ihre Arme so, dass sie einem möglichen Rückschlag entgegenwirken. Stellen Sie sich so hin, dass sich Ihr Körper seitlich hinter dem Sägeblatt befindet, nicht jedoch direkt dahinter.**  
Durch den Rückschlag kann die Säge nach hinten springen; die Rückschlagkräfte lassen sich vom Bediener aber in den Griff bekommen, wenn die richtigen Vorsichtsmaßnahmen getroffen werden.
- b) **Wenn sich das Blatt festfressen sollte oder Sie die Schneidarbeit aus sonstigen Gründen unterbrechen sollten, schalten Sie die Säge ab und bewegen sie nicht mehr, bis das Blatt vollständig stillsteht. Versuchen Sie niemals, das Sägeblatt aus dem Werkstück zu lösen oder die Säge nach hinten zu ziehen, während sich das Sägeblatt dreht – dies kann zum Rückschlag führen.**  
Überprüfen Sie die Ursache des Festfressens und treffen Sie entsprechende Gegenmaßnahmen.
- c) **Wenn Sie die Säge erneut starten, während sich das Blatt bereits im Werkstück befindet, zentrieren Sie das Blatt in der Schnittfuge, so dass die Sägezähne nicht im Material stecken.**  
Wenn das Sägeblatt festgefressen ist, kann es sich beim Anlauf der Säge nach oben arbeiten oder aus dem Werkstück springen.

## Funktionsweise der unteren Schutzabdeckung

- a) **Prüfen Sie vor jedem Gebrauch, ob die untere Schutzabdeckung richtig schließt. Benutzen Sie die Säge nicht, wenn sich die untere Schutzabdeckung nicht frei bewegen lässt und sich nicht verzögerungsfrei schließt. Klemmen oder binden Sie die untere Schutzabdeckung niemals in geöffneter Position fest.**  
Falls die Säge aus Versehen fallen gelassen wird, kann sich die untere Schutzabdeckung verbiegen. Ziehen Sie die untere Schutzabdeckung mit dem vorgesehenen Handgriff zurück und überzeugen Sie sich, dass sie sich frei bewegen lässt und in sämtlichen Schnittwinkeln und -tiefen nicht das Sägeblatt berührt.
- b) **Überprüfen Sie die einwandfreie Funktion der unteren Schutzabdeckungsfeder. Falls Schutzabdeckung und Feder nicht einwandfrei arbeiten sollten, müssen diese vor Arbeitsbeginn instandgesetzt werden.**  
Die untere Schutzabdeckung kann schwergängig werden, wenn Teile beschädigt sind, sich Gummilagerungen oder sonstige Rückstände angesammelt haben.
- c) **Die untere Abdeckung lässt sich von Hand zurückziehen. Dies darf nur für spezielle Schnitte wie Einstechschnitte und Schifterschnitte geschehen. Heben Sie die untere Schutzabdeckung am zurückgehenden Handgriff an. Sobald das Sägeblatt in das Werkstück eindringt, muss die Schutzabdeckung wieder losgelassen werden.**  
Bei allen anderen Sägearbeiten sollte die untere Schutzabdeckung automatisch betätigt werden.
- d) **Achten Sie immer darauf, dass die untere Schutzabdeckung das Sägeblatt umgibt, ehe Sie die Säge auf der Werkbank oder dem Boden absetzen.**  
Ein ungeschütztes, laufendes Sägeblatt löst eine Rückwärtsbewegung der Säge aus und zerschneidet alles, was sich im Weg befindet. Beachten Sie die Zeit vom Abschalten bis zum Stillstand des Sägeblattes.

## ZUSÄTZLICHE SICHERHEITSWARNUNGEN

1. Lassen Sie keine Fremdkörper durch das Anschlussloch der Batterie eindringen.
2. Niemals die Batterie und das Ladegerät zerlegen.



3. Niemals die Batterie kurzschließen. Ein Kurzschließen der Batterie verursacht hohe Stromstärken und Überhitzung. Das kann zu Verbrennungen und zu Schäden an der Batterie führen.
4. Die Batterie nicht ins Feuer werfen. Sie könnte dabei explodieren.
5. Wenn dieses Gerät ununterbrochen betrieben wird, kann Überhitzung auftreten und zu Schäden an Motor und Schalter führen. Lassen Sie das Gerät bitte etwa 15 Minuten lang zum Abkühlen unbenutzt liegen.
6. Schieben Sie keine Gegenstände durch die Belüftungsschlitze des Ladegeräts. Wenn Metallobjekte oder entzündliche Gegenstände durch die Belüftungsschlitze des Ladegeräts eindringen, kann dies zu elektrischen Schlägen führen oder das Ladegerät beschädigen.
7. Das Benutzen einer leeren Batterie beschädigt das Ladegerät.
8. Bringen Sie die Batterie zu dem Geschäft, wo Sie sie gekauft haben, sobald die Lebensdauer der Batterie zur Neige geht. Die leere Batterie nicht wegwerfen.
9. Ohrstöpsel zum Schutz der Ohren während des Betriebes tragen.
10. Verwenden Sie ausschließlich Sägeblätter mit dem auf dem Gerät angegebenen Durchmesser.
11. Verwenden Sie keine Schleifscheiben.
12. Verwenden Sie keine verbogenen oder gerissenen Sägeblätter.
13. Verwenden Sie keine Sägeblätter aus Schnellarbeitsstahl.
14. Verwenden Sie keine Sägeblätter, die nicht den in dieser Anweisung aufgeführten Kriterien entsprechen.
15. Stoppen Sie die Sägeblätter nicht durch seitlichen Druck auf die Scheibe.
16. Halten Sie die Sägeblätter immer scharf.
17. Stellen Sie sicher, dass sich die untere Schutzabdeckung reibungslos und frei bewegen lässt.
18. Benutzen Sie die Kreissäge niemals mit in offener Position fixierter unterer Schutzabdeckung.
19. Stellen Sie stets sicher, dass der Rückzugmechanismus des Schutzsystems ordnungsgemäß funktioniert.
20. Betätigen Sie die Kreissäge nie mit schrägstehendem oder seitlich stehendem Sägeblatt.
21. Achten Sie Immer darauf, dass das Werkstück keine Fremdkörper wie Nägel enthält.
22. Der Sägeblattbereich sollte von 185 mm bis 180 mm sein.
23. Ziehen Sie vor der Durchführung jeglicher Einstellung, Inspektion oder Wartung die Batterie heraus.
24. Achten Sie auf Rückschlag von der Bremse. Diese Kreissäge hat eine elektrische Bremse, die bei Freigabe des Schalters tätig wird. Halten Sie die Kreissäge sicher fest, da es bei Tätigwerden der Bremse zu einem gewissen Rückschlag kommt.
25. Prüfen Sie, dass die zu verwendende Netzspannung der Angabe auf dem Typenschild entspricht.
26. Stellen Sie sicher, dass der Schalter auf der Aus-Position (OFF) steht. Wird die Batterie in das Elektrogerät eingesetzt, während sich der Schalter in der Ein-Stellung (ON) befindet, läuft das Elektrogerät sofort an, was einen ernsthaften Unfall verursachen könnte.
27. Verwenden Sie, wenn der Arbeitsbereich nicht in der Nähe des Netzanschlusses liegt, ein Verlängerungskabel ausreichenden Querschnitts und ausreichender Nennleistung. Das Verlängerungskabel sollte so kurz wie möglich gehalten werden.
28. Sägen Sie nicht, während die Basis nicht auf dem Material aufliegt. Wenn das Sägeblatt klemmt, oder wenn Sie das Sägen aus irgendeinem Grund unterbrechen müssen, so lassen Sie den Abzugsschalter los und bewegen Sie die Säge nicht, bis das Sägeblatt vollständig angehalten hat. Versuchen Sie niemals, die Säge aus dem Werkstück zu ziehen oder die Säge nach hinten zu ziehen, während sich das Sägeblatt dreht, da es sonst zu Rückschlag kommen kann. Untersuchen Sie die Ursache für das Klemmen des Sägeblatts und ergreifen Sie Maßnahmen, um dies zu vermeiden.
29. Unterstützen Sie große Platten, um das Risiko von Einklemmen des Sägeblatts und Rückschlag auf ein Minimum zu verringern. Große Platten neigen dazu, sich unter ihrem eigenen Gewicht durchzubiegen (**Abb. 3**). Die Stützen müssen wie in **Abb. 2** gezeigt auf beiden Seiten in der Nähe der Schnittlinie und an den Kanten unter die Platte gestellt werden. Wenn die Säge beim Sägebetrieb auf dem Werkstück aufgesetzt wird, so ist die Säge auf dem größeren Teil aufzusetzen und der kleinere Teil abzusägen, um das Risiko von Einklemmen des Sägeblatts und Rückschlag auf ein Minimum zu verringern.
30. Lassen Sie besondere Vorsicht walten, wenn Sie einen Taschenschnitt in vorhandene Wände oder andere Blindbereiche machen. Das hervorstehende Sägeblatt kann Objekte sägen, die Rückschlag verursachen. Halten Sie niemals Ihre Hand oder Ihre Finger hinter die Säge (**Abb. 4**). Im Fall von Rückschlag kann sonst die Säge auf Ihre Hand springen und möglicherweise schwere Verletzungen verursachen.
31. **WARNUNG:** Es ist wichtig, das Werkstück angemessen zu unterstützen und die Säge fest zu halten, um nicht die Kontrolle über die Säge zu verlieren, da es sonst zu Körperverletzungen kommen kann. **Abb. 5** zeigt eine typische Handunterstützung der Säge.
32. Setzen Sie den breiteren Teil des Sägebasis auf den Teil des Werkstücks, der fest unterstützt ist, und nicht auf den Abschnitt, der nach dem Absägen herunterfällt. Als Beispiel zeigt **Abb. 6** die richtige und **Abb. 7** die falsche Methode.
33. **VERBODEN SIE NICHT, DAS KURZE STÜCK MIT DER HAND ZU HALTEN!** Versuchen Sie niemals zu sägen, während die Kreissäge umgekehrt in einem Schraubstock eingespannt ist. Dies ist sehr gefährlich und kann schwere Unfälle verursachen (**Abb. 8**).
34. Wenn Sie die Führung verwenden, versuchen Sie keinen schrägen Schnitt, da dadurch das geschnittene Material zwischen das Sägeblatt und die Führung rutschen würde. Dies könnte zu einer Verletzung führen. (**Abb. 9, 10**)
35. Sollte der Hebel gelöst bleiben, entsteht eine sehr gefährliche Situation. Klemmen Sie ihn immer fest ein. (**Abb. 14**)
36. Ein gelöster Hebel stellt eine erhebliche Gefahrenquelle dar. Ziehen Sie sie immer fest an. (**Abb. 25**)
37. Machen Sie sich vor jeder Schneid Tätigkeit mit dem zu schneidenden Material vertraut. Falls das zu schneidende Material voraussichtlich schädliche oder giftige Stäube freisetzt, achten Sie in jedem Fall darauf, den Staubbeutel oder ein geeignetes Staubabsaugsystem ordnungsgemäß an den Staubauslass anzuschließen. Tragen Sie am besten eine Staubschutzmaske, wenn vorhanden.
  - Warten Sie, bevor Sie mit dem Sägen beginnen, bis das Sägeblatt seine volle Umdrehungsgeschwindigkeit erreicht hat.
  - Sollte das Sägeblatt während der Arbeit anhalten oder ungewöhnliche Geräusche von sich geben, schalten Sie das Gerät sofort AUS (OFF).
  - Der Einsatz der Kreissäge mit nach oben oder zur Seite weisendem Sägeblatt ist sehr gefährlich. Vermeiden Sie derartige ungewöhnliche Arbeiten.
  - Tragen Sie beim Schneiden von Werkstücken grundsätzlich eine Schutzbrille.
  - Wenn Sie mit der Arbeit fertig sind, ziehen Sie immer den Akku heraus.

# Deutsch

38. Vergewissern Sie sich nach dem Anbringen des neuen Sägeblattes, dass der Sperrhebel in die vorgeschriebene Position gestellt ist.
  39. Niemals direkt in die LED blicken!  
Wird das Auge kontinuierlich den LED-Strahlen ausgesetzt, kann es zu Augenverletzungen kommen.
  40. Verwenden Sie das Produkt nicht, wenn das Werkzeug oder die Akkuanhschlüsse (Akkualterung) verformt sind. Wenn der Akku eingesetzt wird, kann es zu einem Kurzschluss kommen, der zu Rauchentwicklung oder Entzündung führen kann.
  41. Halten Sie die Anschlüsse am Werkzeug (Akkualterung) frei von Spänen und Staub.
    - Stellen Sie vor der Verwendung sicher, dass sich keine Späne und kein Staub im Bereich der Anschlüsse angesammelt haben.
    - Versuchen Sie während des Einsatzes zu vermeiden, dass Späne oder Staub vom Werkzeug auf den Akku fallen.
    - Lassen Sie das Werkzeug in einer Arbeitspause oder nach dem Einsatz nicht in einem Bereich liegen, in dem es herabfallenden Spänen oder Staub ausgesetzt sein kann.  
Das könnte einen Kurzschluss verursachen, der zu Rauchentwicklung oder Entzündung führen kann.
  42. Verwenden Sie das Werkzeug nicht nur als Gebläse.
  43. Verwenden Sie das Werkzeug und den Akku immer bei Temperaturen zwischen -5 °C und 40 °C.
  44. Verwenden Sie eine Kreissäge, die zum Schneiden von Holz geeignet ist.
  45. Verwenden Sie eine Kreissäge mit einer angezeigten Geschwindigkeit, die gleich der oder höher als die auf dem Werkzeug angezeigte Drehzahl ist.
- Lagern Sie ungebrauchte Batterien nicht an Plätzen, an denen Staub oder Späne anfallen.
  - Vor dem Einlagern einer Batterie sind sämtlicher Staub und Späne zu entfernen. Weiterhin ist zu berücksichtigen, dass die Batterie nicht zusammen mit Metallteilen (Schrauben, Nägel, usw.) gelagert werden darf.
  - 2. Achten Sie darauf, dass die Batterie nicht durch einen spitzen Gegenstand, beispielsweise einen Nagel, beschädigt wird. Vermeiden Sie Schläge mit dem Hammer. Treten Sie nicht gegen die Batterie, werfen Sie diese nicht, und vermeiden Sie schwere Stöße.
  - 3. Beschädigte oder verformte Batterien dürfen nicht weiter verwendet werden.
  - 4. Achten Sie auf den richtigen Anschluss der Pole.
  - 5. Schließen Sie die Batterie nicht direkt an Stromsteckdosen oder Zigarettenanzünder im Auto an.
  - 6. Verwenden Sie die Batterie nur für den angegebenen Zweck.
  - 7. Falls die Batterie nach Verstreichen der angegebenen Ladezeit nicht vollständig aufgeladen ist, brechen Sie den Ladevorgang unverzüglich ab.
  - 8. Vermeiden Sie hohe Temperaturen und hohen Druck, wie er beispielsweise in der Mikrowelle, einem Trockner, oder einem Hochdruckbehälter auftritt.
  - 9. Halten Sie die Batterie sofort von offenen Flammen fern, wenn Sie ein Leck oder üblen Geruch feststellen.
  - 10. Vermeiden Sie eine Verwendung an Orten, an denen starke statische Elektrizität erzeugt wird.
  - 11. Werden ein Leck, übler Geruch, Erwärmung, Verfärbungen, Verformungen oder sonstige Anomalitäten während der Verwendung, des Aufladens oder der Lagerung festgestellt, entfernen Sie die Batterie unverzüglich vom Werkzeug oder vom Ladegerät und beenden Sie die Verwendung.
  - 12. Tauchen Sie den Akku nicht ins Wasser und lassen Sie keine Flüssigkeiten ins Innere gelangen. Leitfähige Flüssigkeiten, wie z. B. Wasser, können Schäden verursachen, die zu einem Brand oder einer Explosion führen. Lagern Sie Ihren Akku an einem kühlen, trockenen Ort, fern von brennbaren und entzündlichen Gegenständen. Korrosive Gase in der Atmosphäre müssen gemieden werden.

## WARNUNG ZUM LITHIUM-IONEN- AKKU

Um die Lebensdauer des Lithium-Ionen-Akkus zu verlängern, ist dieser mit einer Schutzfunktion zum Stoppen der Leistungsabgabe ausgestattet.

In den unten beschriebenen Fällen 1 bis 3 kann bei der Benutzung dieses Produkts der Motor abschalten, selbst wenn Sie den Schalter drücken. Dies ist kein Defekt sondern das Resultat der Schutzfunktion.

1. Wenn die verbleibende Akkuleistung nicht mehr ausreicht, schaltet der Motor ab.  
Laden Sie in einem solchen Fall den Akku umgehend auf.
2. Wenn das Werkzeug überlastet ist, kann es zum Abschalten des Motors kommen. Lassen Sie in diesem Fall den Schalter des Werkzeugs los und beseitigen Sie die Ursache der Überlastung. Danach können Sie das Werkzeug wieder verwenden.
3. Kommt es während des Betriebs zu einer Überhitzung der Batterie, wird das Gerät unter Umständen angehalten.  
Unterbrechen Sie in diesem Fall Ihre Arbeit und lassen Sie die Batterie abkühlen. Danach können Sie das Werkzeug wieder verwenden.

Bitte beachten Sie die folgenden Warnhinweise.

### WARNUNG

Zur Vermeidung eines Auslaufens der Batterie, Erwärmung, Rauchentwicklung, Explosionen und vorzeitiger Zündung beachten Sie bitte die folgenden Vorsichtsmaßnahmen.

1. Stellen Sie sicher, dass sich keine Späne und Staub auf der Batterie ansammeln.
  - Stellen Sie während der Arbeit sicher, dass keine Späne und Staub auf die Batterie fallen.
  - Stellen Sie sicher, dass sich Staub und Späne, die während der Bearbeitung auf das Elektrowerkzeug fallen, nicht auf der Batterie ansammeln.

- Lagern Sie ungebrauchte Batterien nicht an Plätzen, an denen Staub oder Späne anfallen.
- Vor dem Einlagern einer Batterie sind sämtlicher Staub und Späne zu entfernen. Weiterhin ist zu berücksichtigen, dass die Batterie nicht zusammen mit Metallteilen (Schrauben, Nägel, usw.) gelagert werden darf.
- 2. Achten Sie darauf, dass die Batterie nicht durch einen spitzen Gegenstand, beispielsweise einen Nagel, beschädigt wird. Vermeiden Sie Schläge mit dem Hammer. Treten Sie nicht gegen die Batterie, werfen Sie diese nicht, und vermeiden Sie schwere Stöße.
- 3. Beschädigte oder verformte Batterien dürfen nicht weiter verwendet werden.
- 4. Achten Sie auf den richtigen Anschluss der Pole.
- 5. Schließen Sie die Batterie nicht direkt an Stromsteckdosen oder Zigarettenanzünder im Auto an.
- 6. Verwenden Sie die Batterie nur für den angegebenen Zweck.
- 7. Falls die Batterie nach Verstreichen der angegebenen Ladezeit nicht vollständig aufgeladen ist, brechen Sie den Ladevorgang unverzüglich ab.
- 8. Vermeiden Sie hohe Temperaturen und hohen Druck, wie er beispielsweise in der Mikrowelle, einem Trockner, oder einem Hochdruckbehälter auftritt.
- 9. Halten Sie die Batterie sofort von offenen Flammen fern, wenn Sie ein Leck oder üblen Geruch feststellen.
- 10. Vermeiden Sie eine Verwendung an Orten, an denen starke statische Elektrizität erzeugt wird.
- 11. Werden ein Leck, übler Geruch, Erwärmung, Verfärbungen, Verformungen oder sonstige Anomalitäten während der Verwendung, des Aufladens oder der Lagerung festgestellt, entfernen Sie die Batterie unverzüglich vom Werkzeug oder vom Ladegerät und beenden Sie die Verwendung.
- 12. Tauchen Sie den Akku nicht ins Wasser und lassen Sie keine Flüssigkeiten ins Innere gelangen. Leitfähige Flüssigkeiten, wie z. B. Wasser, können Schäden verursachen, die zu einem Brand oder einer Explosion führen. Lagern Sie Ihren Akku an einem kühlen, trockenen Ort, fern von brennbaren und entzündlichen Gegenständen. Korrosive Gase in der Atmosphäre müssen gemieden werden.

### VORSICHT

1. Tritt die auslaufende Flüssigkeit in Kontakt mit Ihren Augen, reiben Sie diese nicht, sondern waschen Sie sie mit sauberem Leitungswasser gut aus und suchen Sie unverzüglich einen Arzt auf.  
Ohne sachgemäße Behandlung können Augenverletzungen auftreten.
2. Wenn die ausgelaufene Flüssigkeit auf Haut oder Kleidung trifft, waschen Sie diese unverzüglich mit sauberem Wasser ab.  
Es besteht die Gefahr von Hautreizungen.
3. Beim Auftreten von Rost, üblem Geruch, Erwärmung, Verfärbungen, Verformungen oder sonstigen Anomalitäten während der ersten Verwendung der Batterie, ist diese nicht weiter zu verwenden. Bringen Sie die Batterie zum Händler oder Verkäufer zurück.

### WARNUNG

Wenn ein leitfähiger Fremdkörper in das Gehäuse einer Lithiumionenbatterie eindringt, kann sie kurzgeschlossen und ein Brand verursacht werden. Befolgen Sie beim Lagern einer Lithiumionenbatterie unbedingt folgende Regeln:

- Legen Sie in das Aufbewahrungsetui keine leitfähigen Trümmer, Nägel und Drähte wie etwa Eisen- und Kupferdrähte.
- Laden Sie, damit kein Kurzschluss auftreten kann, die Batterie in das Werkzeug oder schieben Sie sie sicher in die Batteriehülle zum Lagern so weit ein, dass der Ventilator nicht sichtbar ist.

## BEZÜGLICH DES TRANSPORTS VON LITHIUM-IONEN-BATTERIEN

Beim Transport von Lithium-Ionen-Batterien beachten Sie bitte die folgenden Vorsichtsmaßnahmen.

### WARNUNG

Weisen Sie die Transportfirma darauf hin, dass ein Paket eine Lithium-Ionen-Batterie enthält, informieren Sie das Unternehmen über ihre Leistungsabgabe und befolgen Sie die Anweisungen der Transportfirma, wenn Sie den Transport in die Wege leiten.

- Lithium-Ionen-Batterien, die eine Leistungsabgabe von 100 Wh überschreiten, werden in der Einstufung des Frachtguts als Gefahrgüter angesehen und erfordern spezielle Anwendungsverfahren.
- Für den Transport über Straßen müssen die internationalen Gesetze und die Regeln und Vorschriften des Bestimmungslands eingehalten werden.

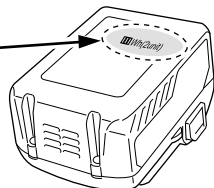
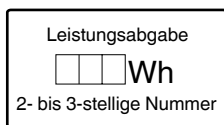

## BEZEICHNUNG DER TEILE (Abb. 1 – Abb. 27)

①	Schalter
②	Schaltersperre
③	Schnitttiefe Hebel
④	Unterer Schutz
⑤	Schraube
⑥	Unterlegscheibe (B)
⑦	Sägeblatt
⑧	Führungsstück
⑨	Basis
⑩	Schräge Hebel
⑪	Sperrhebel
⑫	Führungsbefestigung Flügelschraube
⑬	LED-Leuchte
⑭	Akku
⑮	Sechskantschlüssel (groß)
⑯	Griff
⑰	Moduswahlschalter
⑱	Stummmodus Anzeigelampe
⑲	Schalter der Ladestandskontrollleuchte
⑳	Ladestand-Kontrollanzeigelampe
㉑	Leuchtmodussschalter
㉒	Leuchtmodus Anzeigelampe

㉓	Führung
㉔	Staubsammler-Adapter
㉕	Unterlegscheibe (A)

## SYMBOLE

### WARNUNG

Die folgenden Symbole werden für diese Maschine verwendet. Achten Sie darauf, diese vor der Verwendung zu verstehen.

	C18DBL: Akku-Kreissäge
	Der Anwender muss die Bedienungsanleitung lesen, um das Risiko einer Verletzung zu verringern.
	Tragen Sie immer einen Augenschutz.
	Tragen Sie immer einen Gehörschutz.
	Nur für EU-Länder Werfen Sie Elektrowerkzeuge nicht in den Hausmüll! Gemäß der Europäischen Richtlinie 2012/19/ EU über Elektro- und Elektronik- Altgeräte und Umsetzung in nationales Recht müssen verbrauchte Elektrowerkzeuge getrennt gesammelt und einer umweltgerechten Wiederverwertung zugeführt werden.
V	Nennspannung
n <sub>0</sub>	Leerlaufdrehzahl
	Einschalten ON
	Ausschalten OFF
	Trennen Sie die Batterie ab
	Betriebsmodusauswahlschalter
	Akkuladestand
	Schalter der Ladestandskontrollleuchte
	Der Akku ist fast leer. Den Akku schnellstmöglich wieder aufladen.
	Es verbleibt die Hälfte der Akkuladung.
	Die verbleibende Akkuladung ist ausreichend.
	Unzulässige Handlung



- Bezüglich der Temperaturen und der Ladezeit des Akkus. Die Temperaturen und die Ladezeit sind in **Tabelle 2** angegeben.

**Tabelle 2**

Ladegerät		UC18YFSL
Akku		
Ladespannung	V	14,4 – 18
Gewicht	kg	0,5
Temperaturen, bei denen der Akku geladen werden kann		0°C – 50°C
Ladezeit für Akkuleistung, ungefähr (bei 20°C)		
1,5 Ah	min.	22
2,0 Ah	min.	30
2,5 Ah	min.	35
3,0 Ah	min.	45
4,0 Ah	min.	60
5,0 Ah	min.	75
Anzahl an Akkuzellen		4 – 10

**HINWEIS**

Die Aufladezeit kann je nach Temperatur und Spannung der Stromquelle unterschiedlich sein.

**VORSICHT**

Wenn das Ladegerät ständig in Betrieb war, wird es heiß, das stellt eine Ursache für Ausfälle dar. Sobald der Ladevorgang abgeschlossen ist, lassen Sie das Ladegerät vor dem nächsten Ladevorgang 15 Minuten ruhen.

**4. Ziehen Sie den Netzstecker des Ladegeräts aus der Steckdose.**

**5. Halten Sie das Ladegerät fest und ziehen Sie den Akku heraus.**

**HINWEIS**

Ziehen Sie den Akku nach der Benutzung des Ladegeräts unbedingt aus diesem heraus und bewahren Sie ihn dann auf.

**VORSICHT**

- Wenn der Akku geladen wird, während er heiß ist, weil er längere Zeit direkter Sonneneinstrahlung ausgesetzt gewesen ist, oder die Batterie eben erst in Gebrauch gewesen ist, leuchtet die Kontrolllampe des Ladegeräts 1 Sekunde lang auf, erlischt für 0,5 Sekunden (aus für 0,5 Sekunden). Lassen Sie in einem solchen Fall den Akku erst abkühlen, bevor Sie mit dem Aufladen beginnen.
- Wenn die Kontrolllampe flackert (in 0,2-Sekunden-Intervallen), kontrollieren Sie den Akkuanschluss des Ladegerätes auf Fremdkörper und entfernen Sie diese bei Bedarf. Wenn keine Fremdkörper vorhanden sind, liegt wahrscheinlich eine Fehlfunktion des Akkus oder Ladegeräts vor. Die Teile vom autorisierten Kundendienst prüfen lassen.
- Da der eingebaute Mikrocomputer etwa 3 Sekunden braucht, um zu bestätigen, dass der Akku, der mit dem Ladegerät geladen wurde, herausgenommen wurde, warten Sie mindestens 3 Sekunden, bevor Sie ihn wieder einlegen, um den Ladevorgang fortzusetzen. Wird der Akku innerhalb von 3 Sekunden wieder eingelegt, kann es sein, dass er nicht richtig aufgeladen wird.
- Wenn die Kontrolllampe nicht rot blinkt (jede Sekunde), obwohl das Stromkabel an der Stromquelle eingesteckt ist, bedeutet das, dass möglicherweise der Schutzstromkreis des Ladegeräts aktiviert wurde.

Ziehen Sie den Stecker aus der Steckdose und stecken Sie ihn nach etwa 30 Sekunden wieder ein. Blinkt dann die Kontrolllampe immer noch nicht (alle Sekunden), bringen Sie das Ladegerät bitte zu einem autorisierten Servicezentrum von HiKOKI.

**MONTAGE UND BETRIEB**

Aktion	Abbildung	Seite
Feinabstimmung der Parallelität	11	195
Feinabstimmung der Rechtwinkligkeit	12	196
Feinabstimmung der Führungsstückposition	13	196
Einstellen der Schnitttiefe	14	196
Schnittlinie	15	196
Betätigen des Schalters	16	196
Über die Moduswahlfunktion (*1)	17	196
Ladestandskontrollleuchte	18	197
Verwendung des LED-Lichts	19	197
Anbringen der Führung (separat erhältlich)	20	197
Anbringen des Staubsammler-Adapters (separat erhältlich)	21	197
Herausnehmen und Einlegen des Akkus	22	197
Laden	23	197
Schneiden im rechten Winkel	24	198
Schräges Schneiden (+45°-Richtung)	25	198
Ausbauen des Sägeblatts	26	198
Einbauen des Sägeblatts	27	199
Auswahl des Zubehörs	—	200

(\*1) Über die Moduswahlfunktion  
Jedes Mal, wenn der Moduswahlschalter gedrückt wird, ändert sich der Betriebsmodus.

Wenn der Stummmodus gewählt ist, leuchtet die Stummmodus-Anzeigelampe auf.

Der Stummmodus reduziert die maximale Motordrehzahl, wodurch effiziente Arbeit mit weniger Lärm ermöglicht wird.

Wird die Last erhöht, während der Motor im Stummmodus läuft, schaltet er automatisch in den Leistungsmodus.

Darüber hinaus schaltet er automatisch zurück in den Stummmodus, wenn die Last sich wieder verringert.

Im Leistungsmodus erfolgt kein Wechsel in den Stummmodus, selbst wenn die Last abnimmt.

Modus	Leerlaufdrehzahl
Leistung	5000 min <sup>-1</sup>
Stumm	3000 min <sup>-1</sup>

**HINWEIS**

- Der Modus ändert sich nur, wenn eine Batterie eingelegt ist und der Schalter einmal gedrückt wird.
- Der aktuelle Modus bleibt erhalten, auch wenn der Schalter ein-/ausgeschaltet ist oder die Batterie entfernt/wieder eingelegt wird.

## WARTUNG UND INSPEKTION

### 1. Inspektion des Sägeblatts

Da die Benutzung eines stumpfen Sägeblatts die Effizienz mindern und möglicherweise zu Fehlfunktionen des Motors führen kann, muss das Sägeblatt geschärft oder ersetzt werden, sobald eine Abnutzung bemerkt wird.

### 2. Inspektion der Befestigungsschrauben

Inspezieren Sie regelmäßig alle Befestigungsschrauben und stellen Sie sicher, dass sie richtig festgezogen sind. Sollte eine der Schrauben locker werden, ziehen Sie sie sofort wieder fest an. Falls dies nicht getan wird, könnte das zu ernsthaften Gefahren führen.

### 3. Wartung des Motors

Die Wicklung des Motors ist das "Herzstück" des Elektrowerkzeugs. Wenden Sie die gebotene Sorgfalt auf, um sicherzustellen, dass die Wicklung nicht beschädigt und/oder mit Öl oder Wasser benetzt wird.

### 4. Wartung der unteren Schutzabdeckung

Halten Sie für eine sichere und ordnungsgemäße Funktion die Maschine und die Lüftungsschlitze immer sauber. Die untere Schutzabdeckung muss immer frei beweglich sein und automatisch eingezogen werden können. Halten Sie daher den Bereich rund um die untere Schutzabdeckung immer sauber. Entfernen Sie Staub und Späne, indem Sie den Bereich mit Druckluft ausblasen oder eine Bürste benutzen.

### 5. Außenreinigung

Wenn das Werkzeug schmutzig ist, wischen Sie es mit einem weichen trockenen Tuch oder einem mit Seifenwasser befeuchteten Tuch ab. Kein Chlorlösungsmittel, Benzin oder Farbenverdünner verwenden, da diese Kunststoffe aufweichen.

### 6. Lagerung

Lagern Sie das Gerät bei einer Temperatur unter 40°C und außerhalb der Reichweite von Kindern.

### HINWEIS

Aufbewahren von Lithiumionenbatterien.  
Vergewissern Sie sich, dass die Lithiumionenbatterien voll aufgeladen sind, bevor Sie sie lagern.  
Das Lagern der Akkus über längere Zeit (3 Monate oder mehr) mit einem niedrigen Ladestand kann zu einer Leistungsminde rung führen, welche die Nutzungszeit der Akkus deutlich verkürzt oder mit sich bringt, dass die Akkus keine Ladung mehr halten können.  
Eine deutliche Verkürzung der Nutzungszeit kann jedoch durch wiederholtes Aufladen und zwei- bis fünfmaliges Benutzen der Akkus wieder behoben werden.  
Sollte die Nutzungszeit trotz wiederholtem Aufladen und Benutzung extrem kurz sein, betrachten Sie die Akkus als tot und kaufen Sie neue Akkus.

### VORSICHT

Bei Betrieb und Wartung von Elektrowerkzeugen müssen die Sicherheitsvorschriften und Normen beachtet werden.

### Wichtiger Hinweis zu den Batterien für Akku-Geräte von HiKOKI

Verwenden Sie immer unsere angegebenen Originalbatterien. Wir können die Sicherheit und die Leistung unseres Akku-Gerätes nicht gewährleisten, wenn andere als die von uns angegebenen Batterien verwendet werden, oder wenn die Batterie zerlegt und verändert wird (etwa durch Zerlegen und Ersetzen von Zellen oder anderen innen gelegenen Teilen).

### GARANTIE

Auf HiKOKI-Elektrowerkzeuge gewähren wir eine Garantie unter Zugrundelegung der jeweils geltenden gesetzlichen und landesspezifischen Bedingungen. Dieses Garantie erstreckt sich nicht auf Schäden, die auf Missbrauch, bestimmungswidrigen Einsatz oder normalen Verschleiß zurückzuführen sind. Im Schadensfall senden Sie das nicht zerlegte Elektrowerkzeug zusammen mit dem GARANTIESCHEIN, den Sie am Ende dieser Bedienungsanleitung finden, an ein von HiKOKI autorisiertes Servicezentrum.

### Information über Betriebslärm und Vibration

Die gemessenen Werte wurden entsprechend EN62841 bestimmt und in Übereinstimmung mit ISO 4871 ausgewiesen.

Gemessener A-gewichteter Schallpegel: 100 dB (A)

Gemessener A-gewichteter Schalldruck: 89 dB (A)

Messunsicherheit K: 3 dB (A).

Gehörschutz tragen.

Gesamtvibrationswerte (3-Achsen-Vektorsumme), bestimmt gemäß EN62841.

Sägen von Spanholz:

Vibrationsemissionswert  $a_{\text{H}}$  = 1,9 m/s<sup>2</sup>

Messunsicherheit K = 1,5 m/s<sup>2</sup>

Der angegebene Vibrationsgesamt wert wurde nach einer Standardtestmethode gemessen und kann zum Vergleich zwischen verschiedenen Werkzeugen dienen.

Er kann auch für eine Vorbeurteilung der Aussetzung verwendet werden.

### WARNUNG

- Der Vibrationsemissionswert während der tatsächlichen Benutzung des Elektrowerkzeugs kann von dem deklarierten Gesamtwert abweichen, abhängig davon, wie das Werkzeug verwendet wird.
- Legen Sie Sicherheitsmaßnahmen zum Schutz des Bedieners fest, die auf einer Expositionseinschätzung unter den tatsächlichen Benutzungsbedingungen beruhen (unter Berücksichtigung aller Bereiche des Betriebszyklus, darunter neben der Triggerzeit auch die Zeiten, in denen das Werkzeug ausgeschaltet ist oder im Leerlaufbetrieb läuft).

### HINWEIS

Aufgrund des ständigen Forschungs- und Entwicklungsprogramms von HiKOKI sind Änderungen der hier gemachten technischen Angaben vorbehalten.

## AVERTISSEMENTS DE SÉCURITÉ GÉNÉRAUX POUR L'OUTIL

### ⚠ AVERTISSEMENT

Lire tous les avertissements de sécurité, instructions, illustrations et spécifications donnés avec cet outil électrique.

Le non-respect de toutes les instructions indiquées ci-dessous peut entraîner une électrocution, un incendie et/ou de graves blessures.

Conserver tous les avertissements et toutes les instructions pour pouvoir s'y reporter ultérieurement.

Le terme « outil » dans les avertissements fait référence à l'outil électrique alimenté par le secteur (avec cordon d'alimentation) ou à l'outil fonctionnant sur batterie (sans cordon d'alimentation).

#### 1) Sécurité de la zone de travail

a) Conserver la zone de travail propre et bien éclairée.

*Les zones en désordre ou sombres sont propices aux accidents.*

b) Ne pas faire fonctionner les outils électriques en atmosphère explosive, par exemple en présence de liquides inflammables, de gaz ou de poussières.

*Les outils électriques produisent des étincelles qui peuvent enflammer les poussières ou les fumées.*

c) Maintenir les enfants et les badauds à l'écart pendant l'utilisation de l'outil.

*Les distractions peuvent faire perdre le contrôle de l'outil à l'utilisateur.*

#### 2) Sécurité électrique

a) Il faut que les fiches de l'outil électrique soient adaptées au socle. Ne jamais modifier la fiche de quelque façon que ce soit. Ne pas utiliser d'adaptateurs avec des outils à branchement de terre.

*Des fiches non modifiées et des socles adaptés réduiront le risque de décharge électrique.*

b) Éviter tout contact du corps avec des surfaces reliées à la terre telles que les tuyaux, les radiateurs, les cuisinières et les réfrigérateurs.

*Il existe un risque accru de décharge électrique si le corps de l'utilisateur est relié à la terre.*

c) Ne pas exposer les outils à la pluie ou à des conditions humides.

*La pénétration d'eau à l'intérieur d'un outil augmentera le risque de décharge électrique.*

d) Ne pas maltraiter le cordon. Ne jamais utiliser le cordon pour porter, tirer ou débrancher l'outil. Maintenir le cordon à l'écart de la chaleur, du lubrifiant, des arêtes ou des parties en mouvement.

*Des cordons endommagés ou emmêlés augmentent le risque de décharge électrique.*

e) Lorsqu'on utilise un outil à l'extérieur, il faut utiliser un prolongateur adapté à l'utilisation extérieure.

*L'utilisation d'un cordon adapté à l'utilisation extérieure réduit le risque de décharge électrique.*

f) Si l'usage d'un outil dans un emplacement humide est inévitable, utiliser une alimentation protégée par un dispositif différentiel à courant résiduel (DDR).

*L'usage d'un DDR réduit le risque de décharge électrique.*

#### 3) Sécurité des personnes

a) Rester vigilant, regarder ce que l'on est en train de faire et faire preuve de bon sens dans son utilisation de l'outil.

*Ne pas utiliser un outil lorsqu'on est fatigué ou sous l'emprise de drogues, d'alcool ou de médicaments.*

*Un moment d'inattention en cours d'utilisation d'un outil peut entraîner des blessures graves.*

b) Utiliser un équipement de sécurité. Toujours porter des verres de protection.

*L'utilisation d'un équipement de protection comme un masque antipoussière, des chaussures de sécurité antidérapantes, un casque de sécurité ou des protections auditives dans des conditions appropriées réduira les risques de blessures corporelles.*

c) Éviter tout démarrage intempestif. S'assurer que l'interrupteur est en position d'arrêt avant de brancher l'outil au secteur et/ou à la batterie, de le ramasser ou de le porter.

*Porter un outil en ayant le doigt sur l'interrupteur ou brancher un outil dont l'interrupteur est en position de marche est source d'accidents.*

d) Retirer toute clé de réglage avant de mettre l'outil en marche.

*Une clé laissée fixée sur une partie tournante de l'outil peut donner lieu à des blessures.*

e) Ne pas se pencher trop loin. Garder une position et un équilibre adaptés à tout moment.

*Cela permet un meilleur contrôle de l'outil dans des situations inattendues.*

f) S'habiller de manière adaptée. Ne pas porter de vêtements amples ou de bijoux. Gardez vos cheveux et vos vêtements loin des pièces mobiles.

*Les pièces en mouvement peuvent happer les vêtements amples, les bijoux ou les cheveux longs.*

g) Si des dispositifs sont fournis pour le raccordement d'équipements pour l'extraction et la récupération des poussières, s'assurer qu'ils sont connectés et correctement utilisés.

*Utiliser des collecteurs de poussière peut réduire les risques dus aux poussières.*

h) La familiarité acquise par une utilisation fréquente des outils ne doit pas vous rendre complaisant et vous faire ignorer les principes de sécurité des outils.

*Un geste imprudent peut causer de graves blessures en une fraction de seconde.*

#### 4) Utilisation et entretien de l'outil

a) Ne pas forcer l'outil. Utiliser l'outil adapté à l'application souhaitée.

*Si l'on utilise l'outil électrique adéquat en respectant le régime pour lequel il a été conçu, il réalisera un travail de meilleure qualité et plus sûr.*

b) Ne pas utiliser l'outil si l'interrupteur ne permet pas de passer de l'état de marche à arrêt et vice versa.

*Un outil électrique ne pouvant être contrôlé par l'interrupteur représente un danger et doit être réparé.*

c) Débrancher la fiche de la source d'alimentation et/ou retirer la batterie de l'outil, si elle est détachable, avant tout réglage, changement d'accessoires ou avant de ranger l'outil.

*Ces mesures de sécurité préventives réduiront les risques de démarrage accidentel de l'outil électrique.*

d) Après utilisation, ranger l'outil électrique hors de portée des enfants et ne laisser aucune personne l'utiliser si elle n'est pas familiarisée avec les outils électriques ou ces instructions.

# Français

*Les outils électriques représentent un danger entre des mains inexpertes.*

- e) **Entretien les outils électriques et les accessoires.** Assurez-vous que les pièces en mouvement ne sont pas désalignées ou coincées, qu'aucune pièce n'est cassée ou que l'outil électrique n'a subi aucun dommage pouvant affecter son bon fonctionnement. Si l'outil électrique est endommagé, le faire réparer avant de le réutiliser.

*De nombreux accidents sont dus à des outils mal entretenus.*

- f) **Garder affûtés et propres les outils permettant de couper.**

*Un outil bien entretenu aux bords bien affûtés risquera moins de se coincer et sera plus facile à maîtriser.*

- g) **Utiliser l'outil, les accessoires et les lames, etc., conformément à ces instructions, en tenant compte des conditions de travail et du travail à réaliser.**

*L'utilisation d'un outil électrique à des fins autres que celles prévues est potentiellement dangereuse.*

- h) **Garder les poignées et les surfaces de préhension propres, sèches et exemptes d'huile et de graisse.**

*Les poignées et surfaces de préhension glissantes ne permettent pas de manipuler et de contrôler l'outil de manière sûre dans des situations inattendues.*

- 5) **Utilisation des outils fonctionnant sur batteries et précautions d'emploi**

- a) **Ne recharger qu'avec le chargeur spécifié par le fabricant.**

*Un chargeur qui est adapté à un type de bloc de batteries peut créer un risque de feu lorsqu'il est utilisé avec un autre type de bloc de batteries.*

- b) **N'utiliser les outils qu'avec des blocs de batteries spécifiquement désignés.**

*L'utilisation de tout autre bloc de batteries peut créer un risque de blessure et de feu.*

- c) **Lorsqu'un bloc de batteries n'est pas utilisé, le maintenir à l'écart de tout autre objet métallique, par exemple trombones, pièces de monnaie, clés, clous, vis ou autres objets de petite taille qui peuvent donner lieu à une connexion d'une borne à une autre.**

*Le court-circuitage des bornes d'une batterie entre elles peut causer des brûlures ou un feu.*

- d) **Dans de mauvaises conditions, du liquide peut être éjecté de la batterie ; éviter tout contact. En cas de contact accidentel, nettoyer à l'eau. Si le liquide entre en contact avec les yeux, rechercher en plus une aide médicale.**

*Le liquide éjecté des batteries peut causer des irritations ou des brûlures.*

- e) **Ne pas utiliser un bloc batterie ou un outil qui est endommagé ou modifié.**

*Des batteries endommagées ou modifiées peuvent présenter un comportement imprévisible pouvant provoquer un incendie, une explosion ou un risque de blessures.*

- f) **Ne pas exposer un bloc batterie ou un outil à un feu ou à des températures excessives.**

*L'exposition à un feu ou à des températures supérieures à 130 °C peut provoquer une explosion.*

- g) **Suivre toutes les instructions de charge et ne pas charger le pack batterie ou l'outil en dehors de la plage de température spécifiée dans les instructions.**

*Une charge incorrecte ou à des températures en dehors de la plage spécifiée peut endommager la batterie et augmente le risque d'incendie.*

- 6) **Maintenance et entretien**

- a) **Aire entretenir l'outil par un réparateur qualifié utilisant uniquement des pièces de rechange identiques.**

*Cela assurera le maintien de la sécurité de l'outil.*

- b) **Ne jamais réaliser la maintenance sur des packs batterie endommagés.**

*La maintenance des blocs batterie ne doit être réalisée que par le fabricant ou des personnes autorisées.*

## PRECAUTIONS

**Maintenir les enfants et les personnes infirmes éloignés.**

**Lorsque les outils ne sont pas utilisés, ils doivent être rangés hors de portée des enfants et des personnes infirmes.**

## AVERTISSEMENTS DE SÉCURITÉ POUR SCIE CIRCULAIRE SANS FIL

### Procédures de coupe

- a) **⚠ DANGER : Éloigner les mains de la zone de coupe et de la lame. Garder la deuxième main sur la poignée auxiliaire ou sur le boîtier du moteur.**

*Si les deux mains tiennent la scie, elles ne peuvent pas être coupées par la lame.*

- b) **Ne pas mettre les mains sous la pièce.**

*Le protecteur ne peut pas protéger l'utilisateur de la lame sous la pièce.*

- c) **Ajuster la profondeur de coupe à l'épaisseur de la pièce.**

*Il convient que moins de la totalité d'une dent parmi toutes les dents de la lame soit visible sous la pièce.*

- d) **Ne jamais tenir la pièce dans vos mains ou sur votre jambe pendant la coupe. Fixer la pièce sur une plate-forme stable.**

*Il est important que la pièce soit soutenue convenablement, afin de minimiser l'exposition du corps, le grippage de la lame ou la perte de contrôle.*

- e) **Tenir l'outil électrique par des surfaces de prise isolées, lorsque vous effectuez une tâche où l'outil de coupe pourrait toucher un câblage caché ou son propre cordon d'alimentation.**

*Le contact avec un câble sous tension mettra également sous tension les pièces métalliques à découvert de l'outil électrique et pourrait électrocuter l'utilisateur.*

- f) **Lors du sciage en long, toujours utiliser un guide longitudinal ou un guide de chant.**

*Ceci améliore la précision de la coupe et réduit les risques de grippage de la lame.*

- g) **Utiliser toujours des lames dont la taille et la forme (diamètre et rond) des alésages centraux sont convenables.**

*Les lames qui ne correspondent pas aux éléments de montage de la scie fonctionneront de manière décentrée, provoquant une perte de contrôle.*

- h) **Ne jamais utiliser de rondelles ou de boulons de lame abîmés ou inadaptés.**

*Les rondelles et les boulons de lames ont été spécialement conçus pour cette scie, afin de garantir une performance optimale et la sécurité du fonctionnement.*

### Causes du rebond et mises en garde correspondantes

- Le rebond est une réaction soudaine de l'outil lorsque la lame de la scie est coincée, bloquée ou désalignée, faisant que la scie, hors de maîtrise, se soulève et est projetée vers l'utilisateur.

- Lorsque la lame se trouve coincée ou bloquée par le fond du trait de scie, elle se bloque et une réaction du moteur entraîne alors rapidement l'outil vers l'utilisateur.



- Si la lame se tord ou est mal alignée lors de la coupe, les dents sur le bord arrière de la lame peuvent creuser la face supérieure du bois, provoquant la sortie de la lame du trait de scie et sa projection sur l'utilisateur.

Le rebond est le résultat d'une mauvaise utilisation de la scie et/ou de procédures ou conditions d'utilisation incorrectes. On peut l'éviter en prenant des précautions adéquates, comme indiqué ci-dessous :

- a) **Tenir fermement la scie à deux mains et placer les bras de manière à pouvoir résister à la force du rebond. Se placer d'un des côtés de la lame, mais pas dans l'alignement de la lame.**  
Le rebond peut faire revenir la scie en arrière, mais la force du rebond peut être maîtrisée par l'utilisateur en prenant les précautions adéquates.
- b) **Lorsque la lame est grippée ou lorsque la coupe est interrompue pour une raison ou une autre, relâcher la gâchette et maintenir la scie immobile sur la pièce jusqu'à ce que la lame s'arrête complètement. Ne jamais essayer de retirer la scie de la pièce ou de faire reculer la scie pendant que la lame est en mouvement sous peine de provoquer un rebond.**  
Identifier la cause du grippage de la lame et prendre les mesures correctives pour y remédier.
- c) **Lorsque la scie est remise en marche dans la pièce, centrer la lame de scie dans le trait de scie de manière à ce que les dents de la scie ne soient pas rentrées dans le matériau.**  
Si la lame se grippe, elle risque de remonter ou de reculer brutalement au moment du redémarrage de la scie.
- d) **Les grands panneaux doivent être soutenus pour minimiser les risques que la lame se grippe puis recule brutalement.**  
Les grands panneaux ont tendance à s'affaisser sous leur propre poids. Des supports doivent être installés sous le panneau, des deux côtés, près de la ligne de coupe et près du bord du panneau.
- e) **Ne pas utiliser de lames émoussées ou abîmées.**  
Des lames non aiguisées ou mal fixées entraînent un trait de scie étroit, ce qui provoque une friction excessive, le grippage de la lame ou un rebond.
- f) **Les leviers de blocage permettant d'ajuster la profondeur de la lame et le biseau doivent être solidement serrés avant de procéder à la coupe.**  
Si l'ajustement de la lame est décalé pendant la coupe, cela peut provoquer un grippage et un rebond.
- g) **Redoubler de précaution lorsqu'on découpe des parois existantes ou d'autres zones sans visibilité.**  
La lame saillante peut couper des objets qui peuvent provoquer un rebond.

## Fonctionnement du protecteur inférieur

- a) **Vérifier que le protecteur inférieur est bien fermé avant chaque utilisation. Ne pas mettre la scie en marche si le protecteur inférieur ne se déplace pas librement et ne se ferme pas instantanément. Ne jamais serrer ni attacher le protecteur inférieur en position ouverte.**  
Si la scie tombe accidentellement, le protecteur inférieur peut se tordre.  
Soulever le protecteur inférieur avec la poignée rétractable et s'assurer qu'il se déplace librement et n'est pas en contact avec la lame ou toute autre partie, à tous les angles et profondeurs de coupe.
- b) **Vérifier le fonctionnement du ressort du protecteur inférieur. Si le protecteur et le ressort ne fonctionnent pas correctement, ils doivent être dépannés avant utilisation.**  
Le protecteur inférieur peut fonctionner lentement en raison d'éléments endommagés, de dépôts collants ou de l'accumulation de débris.

- c) **Le protecteur inférieur peut être rétracté manuellement uniquement pour les coupes particulières comme les « coupes plongeantes » et les « coupes composées ». Soulever le protecteur inférieur par la poignée rétractable et dès que la lame entre dans le matériau, relâcher le protecteur inférieur.**

Pour toutes les autres découpes, il convient que le protecteur inférieur fonctionne automatiquement.

- d) **Vérifier toujours que le protecteur inférieur recouvre la lame avant de poser la scie sur un établi ou au sol.**

Une lame non protégée et continuant à fonctionner par inertie entraînera la scie en arrière coupant tout ce qui se trouve sur sa trajectoire. Tenir compte du temps nécessaire à la lame pour s'arrêter après que l'interrupteur est relâché.

## AVERTISSEMENTS DE SÉCURITÉ SUPPLÉMENTAIRES

1. Ne pas laisser de corps étrangers pénétrer par le trou de raccord de la batterie rechargeable.
2. Ne jamais désassembler la batterie rechargeable et le chargeur.
3. Ne jamais court-circuiter la batterie rechargeable. Le court-circuitage de la batterie provoquera un courant électrique puissant et une surchauffe. Cela présente un risque de brûlure ou de dégâts à la batterie.
4. Ne pas jeter la batterie au feu. Elle pourrait exploser.
5. Une surchauffe peut se produire à l'intérieur de l'appareil et endommager le moteur et l'interrupteur, si l'appareil fonctionne sans interruption. Rester au moins 15 minutes sans l'utiliser.
6. Ne pas insérer d'objets dans les fentes d'aération du chargeur. L'insertion d'objets métalliques ou de produits inflammables dans les fentes d'aération du chargeur présente un risque d'électrocution ou de dégât du chargeur.
7. L'utilisation d'une batterie usagée endommagera le chargeur.
8. Apporter la batterie au magasin où elle a été achetée dès que la durée de vie de post-charge de la batterie devient trop courte pour une utilisation pratique. Ne pas jeter de batterie usagée.
9. Utiliser des bouches-oreilles pour protéger vos oreilles pendant le fonctionnement.
10. Utiliser uniquement le diamètre de lame spécifié sur la machine.
11. Ne pas utiliser de meule abrasive.
12. Ne pas utiliser de lames de scie déformées ou fendues.
13. Ne pas utiliser de lames de scie en acier à coupe rapide.
14. Ne pas utiliser de lames de scie ne correspondant pas aux caractéristiques spécifiées dans ces instructions.
15. Ne pas arrêter les lames de scie par pression latérale sur le disque.
16. Conserver toujours les lames aiguisées.
17. Veiller à ce que le protecteur inférieur se déplace sans problème et librement.
18. Ne jamais utiliser la scie circulaire avec son protecteur inférieur fixé en position ouverte.
19. S'assurer que le mécanisme de rétraction du système de protection fonctionne correctement.
20. Ne jamais utiliser la scie circulaire avec la lame tournée vers le haut ou sur le côté.
21. Vérifier que la pièce est dépourvue de corps étrangers comme des clous.
22. La plage de tailles des lames de la scie doit être comprise entre 185 mm à 180 mm.
23. Retirez la batterie avant d'effectuer des réglages, procéder à des opérations d'entretien ou de maintenance.

## Français

24. Faire attention au retour de frein.  
Cette scie circulaire possède un frein électrique qui fonctionne lorsqu'on relâche l'interrupteur. Etant donné qu'il y a un certain phénomène de retour lorsque le frein fonctionne, bien tenir le corps principal fermement.
25. S'assurer que la source d'alimentation utilisée est conforme aux exigences spécifiées sur la plaque signalétique du produit.
26. Assurez-vous que le commutateur est en position d'arrêt. Si la batterie est installée à l'outil électrique alors que l'interrupteur d'alimentation est en position de marche, l'outil électrique démarrera immédiatement, ce qui peut provoquer un grave accident.
27. Lorsque la zone de travail est éloignée de la source d'alimentation, utiliser un cordon prolongateur d'une épaisseur et d'une capacité nominale suffisantes. Le cordon prolongateur doit être aussi court que possible.
28. Ne pas effectuer de coupe si le socle se trouve en suspens au-dessus de la pièce.  
Si la lame est voilée, ou si la coupe est interrompue pour une raison ou pour un autre, relâcher la gâchette et tenir la scie sans bouger dans le matériau jusqu'à ce que la lame arrive à un arrêt complet. Ne jamais tenter de retirer la scie du matériau ni tirer la scie vers l'arrière si la lame tourne ou qu'il risque de se produire un RETOUR DE LAME. Rechercher la cause du voilage de la lame et corriger le problème.
29. Soutenir les panneaux volumineux de façon à réduire les risques de pincement de la lame et de RETOUR DE LAME. Les panneaux volumineux ont tendance à plier sous leur propre poids (Fig. 3). Il faudra placer les supports sous le panneau, des deux côtés du panneau, près de la ligne de coupe et près du bord du panneau comme indiqué sur la Fig. 2.  
Pour réduire tout risque de pincement de la lame ou de retour de lame. Lorsqu'une opération de coupe nécessite que la scie repose sur la pièce, poser la scie sur le morceau le plus grand et couper le petit morceau.
30. Faire particulièrement attention lors d'une "coupe de poche" dans un mur existant ou tout autre endroit aveugle. La lame pourrait couper des objets, ce qui risque de provoquer un RETOUR DE LAME.  
NE JAMAIS passer la main ou les doigts derrière la scie (Fig. 4). S'il se produit un retour de lame, la scie pourrait facilement sauter brusquement en arrière sur la main et provoquer des blessures graves.
31. **AVERTISSEMENT:** Il est important de soutenir la pièce correctement et de tenir solidement la scie pour éviter toute perte de contrôle pouvant entraîner des blessures physiques. La Fig. 5 donne un exemple type de soutien manuel de la scie.
32. Placer la section large de l'embase de la lame sur la section de la pièce qui est fermement soutenue, et non sur la section qui va tomber après la coupe. A titre d'exemple, la Fig. 6 montre la façon CORRECTE de couper l'extrémité de la planche, et la Fig. 7 montre la façon INCORRECTE. Si la pièce est courte ou petite, la serrer.  
**NE PAS ESSAYER DE TENIR LES SECTIONS COURTES À LA MAIN!**
33. Ne jamais tenter de scier avec la scie circulaire dirigée vers le bas dans un étai. Ceci serait extrêmement dangereux et pourrait entraîner de graves accidents (Fig. 8).
34. Lorsque vous utilisez le guide, ne tentez pas d'effectuer de coupe inclinée, ce qui risquerait de faire glisser le matériau coupé entre la lame de scie et le guide. Cela pourrait provoquer des blessures. (Fig. 9, 10)
35. Si le levier reste relâché, cela va créer une situation très dangereuse. Toujours bien le serrer. (Fig. 14)
36. Il est très dangereux de laisser le levier desserré. Toujours bien le serrer en place. (Fig. 25)
37. Avant de procéder à la coupe, vérifier le matériau à couper. Si le matériau est susceptible de générer de la poussière dangereuse/toxique, s'assurer que le sac à sciures ou le système de collection de poussière approprié est solidement raccordé à la sortie des sciures.  
Porter en outre un masque anti-poussière, si disponible.  
○ Avant de démarrer la scie, s'assurer que la lame de scie a atteint sa vitesse de régime.  
○ Si la lame de scie s'arrête ou émet un bruit anormal, mettre rapidement l'interrupteur sur OFF.  
○ Utiliser la scie circulaire avec la lame tournée vers le haut ou le côté est dangereux. De telles applications inhabituelles doivent être évitées.  
○ Lors de la coupe de matériaux, toujours porter des lunettes de protection.  
○ Une fois la tâche terminée, retirez la batterie.
38. Après avoir fixé en place la lame de scie, vérifier à nouveau que le levier de verrouillage est bien fixé dans la position indiquée.
39. N'exposez pas vos yeux directement à la lampe en la regardant.  
Une exposition continue de vos yeux à la lampe pourrait les blesser.
40. N'utilisez pas le produit si l'outil ou les bornes de la batterie (fixation de la batterie) sont déformés.  
Installer la batterie peut entraîner un court-circuit qui pourrait provoquer des émissions de fumée ou un début d'incendie.
41. Gardez les bornes de l'outil (support de la batterie) exemptes de copeaux et à la poussière.  
○ Avant toute utilisation, assurez-vous qu'aucun copeau ou poussière ne s'est accumulé sur la zone des bornes.  
○ Pendant l'utilisation, essayez d'éviter que des copeaux ou de la poussière provenant de l'outil ne tombent sur la batterie.  
○ Lors de la suspension de l'opération ou après l'utilisation, ne laissez pas l'outil dans un endroit où il pourrait être exposé à des copeaux ou de la poussière.  
Le non-respect de cette consigne peut entraîner un court-circuit qui pourrait provoquer des émissions de fumée ou un début d'incendie.
42. Ne pas utiliser l'outil en fonction souffleur uniquement.
43. Toujours utiliser l'outil et la batterie à des températures comprises entre -5 et 40 °C.
44. Utiliser une scie à copeaux conçue pour couper le bois.
45. Utiliser une scie à copeaux avec une vitesse affichée égale ou supérieure à la vitesse de rotation affichée sur l'outil.

## PRÉCAUTIONS RELATIVES À LA BATTERIE AU LITHIUM ION

Pour prolonger sa durée de vie, la batterie lithium-ion est équipée d'une fonction de protection qui coupe automatiquement l'alimentation.

Dans les cas 1 à 3 décrits ci-dessous, il est possible que le moteur s'arrête lors de l'utilisation de ce produit, même si le commutateur est actionné. Il ne s'agit pas d'un dysfonctionnement, mais du fonctionnement normal de la protection.

1. Lorsque la charge restante de la batterie diminue, le moteur s'arrête.  
Dans ce cas de figure, charger immédiatement la batterie.
2. En cas de surcharge de l'outil, le moteur peut s'arrêter. Dans ce cas, relâcher le commutateur de l'outil et éliminer les causes de la surcharge. Vous pouvez ensuite recommencer à utiliser l'outil.

- En cas de surchauffe due à un travail trop intensif, l'alimentation de la batterie peut se couper.  
Dans ce cas, arrêter toute utilisation de la batterie et la laisser refroidir. Vous pouvez ensuite recommencer à utiliser l'outil.

En outre, respecter la précaution et l'avertissement suivants.

**AVERTISSEMENT**

Afin d'éviter toute fuite de la batterie, génération de chaleur, émission de fumée, explosion et inflammation, respecter scrupuleusement les précautions suivantes :

- S'assurer que les copeaux et la poussière ne s'accumulent pas sur la batterie.
- Pendant la tâche, s'assurer que les copeaux et la poussière ne tombent pas sur la batterie.
- S'assurer que les copeaux et la poussière qui tombent sur l'outil lors de la tâche ne s'accumulent pas sur la batterie.
- Ne pas conserver une batterie inutilisée dans un endroit qui est exposé aux copeaux et à la poussière.
- Avant de stocker une batterie, retirer tous les copeaux et la poussière qui ont pu y adhérer et ne pas la ranger avec des pièces métalliques (vis, clous, etc.).
- Ne pas percer la batterie à l'aide d'un objet pointu tel qu'un clou. Ne pas la frapper à l'aide d'un marteau. Ne pas marcher dessus, ni la lancer ou la soumettre à un choc physique important.
- Ne pas utiliser une batterie dont l'extérieur est déformé ou laisse penser qu'elle est défectueuse.
- Ne pas insérer la batterie à l'envers (pôles inversés).
- Ne pas raccorder directement la batterie à une prise électrique ou à un allume-cigare.
- Ne pas utiliser la batterie à d'autres fins que celle spécifiée.
- En cas d'échec du chargement d'une batterie, même après un certain délai, arrêter immédiatement le rechargement.
- Ne pas exposer la batterie à des températures ou une pression élevées (four à micro-ondes, séchoir, conteneur sous haute pression).
- Maintenir la batterie à l'écart de toute flamme en cas de détection d'une fuite ou d'une mauvaise odeur.
- Ne pas utiliser à proximité d'une source puissante d'électricité statique.
- En cas de fuite de la batterie, de mauvaise odeur, de génération de chaleur, de décoloration, de déformation ou d'anomalie en cours d'utilisation, de rechargement ou d'entreposage, ôter immédiatement la batterie de l'équipement ou du chargeur de batterie et cesser de l'utiliser.
- N'immergez pas la batterie ou ne laissez aucun liquide couler à l'intérieur. La pénétration de liquide conducteur, tel que de l'eau, peut provoquer des dégâts et entraîner un incendie ou une explosion. Rangez la batterie dans un endroit frais et sec, et à distance de tout objet inflammable. Les atmosphères à gaz corrosifs doivent être évitées.

**ATTENTION**

- En cas de projection dans les yeux de liquide ayant fui de la batterie, ne pas se frotter les yeux, les rincer à l'eau claire et contacter immédiatement un médecin.  
En l'absence de traitement, le liquide peut provoquer des lésions oculaires.
- En cas de projection de liquide ayant fui de la batterie sur la peau ou les vêtements, rincer immédiatement ces derniers à l'eau claire (au robinet).  
Le liquide peut provoquer une irritation de la peau.
- En cas de détection de rouille, de mauvaise odeur, de surchauffe, de décoloration, de déformation et/ou autres anomalies lors de la première utilisation de la batterie, ne pas utiliser cette dernière et la renvoyer au fournisseur ou au fabricant.

**AVERTISSEMENT**

Si des corps étrangers conducteurs s'introduisent dans la borne de la batterie lithium-ion, un court-circuit peut se produire dans la batterie et provoquer un incendie. Lors du stockage d'une batterie lithium-ion, veiller à suivre scrupuleusement les instructions suivantes.

- Ne pas placer de débris conducteurs, de clous ou de morceaux de fils électriques en fer ou en cuivre dans le boîtier de rangement.
- Pour éviter tout court-circuit, charger la batterie dans l'outil ou insérer le couvercle de la batterie à fond, de manière à ne plus voir le ventilateur.

**À PROPOS DU TRANSPORT DE LA BATTERIE LITHIUM-ION**

Lors du transport d'une batterie lithium-ion, veuillez observer les précautions suivantes.

**AVERTISSEMENT**

Informez la société de transport qu'un paquet contient une batterie lithium-ion, informez la société de sa puissance de sortie et suivez les instructions de la société de transport lors de l'organisation du transport.

- Les batteries lithium-ion qui dépassent une puissance de sortie de 100 Wh font partie de la classification de transport des produits dangereux et nécessitent l'application de procédures spéciales.
- Pour un transport vers l'étranger, vous devez vous conformer aux lois internationales et aux normes et réglementations en vigueur dans le pays de destination.

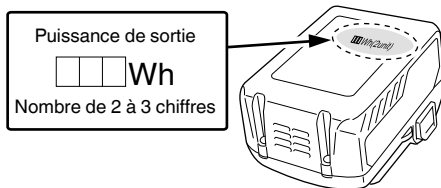



**NOMS DES PIÈCES (Fig. 1 – Fig. 27)**

①	Commutateur
②	Verrouillage du commutateur
③	Levier de profondeur de coupe
④	Carénage inférieur
⑤	Boulon
⑥	Rondelle (B)
⑦	Lame de scie
⑧	Guide de pièce
⑨	Base
⑩	Levier d'inclinaison
⑪	Levier de verrouillage
⑫	Boulon papillon de guide de fixation
⑬	Éclairage à DEL
⑭	Batterie
⑮	Clé hexagonale (grande)
⑯	Poignée

# Français

17	Commutateur de sélecteur de mode
18	Témoin d'indicateur de mode silencieux
19	Commutateur de puissance de batterie résiduelle
20	Témoin indicateur de batterie résiduelle
21	Commutateur du mode d'éclairage
22	Témoin indicateur de mode d'éclairage
23	Guide
24	Adaptateur de collecte de poussière
25	Rondelle (A)

	La puissance résiduelle de la batterie est suffisante.
	Action interdite

## ACCESSOIRES STANDARD

Outre l'unité principale (1 unité), l'emballage contient les accessoires répertoriés à la page 193.

Les accessoires standard sont sujets à changement sans préavis.

## APPLICATIONS

Coupe de différents types de bois.

## SPÉCIFICATIONS

Modèle		C18DBL	
Tension		18 V	
Vitesse sans charge		5000 min <sup>-1</sup> (mode puissance) 3000 min <sup>-1</sup> (mode silencieux)	
Capacité	Profondeur de coupe	90°	47 mm
		45°	30 mm
Poids*		2,6 kg	

\* Selon la procédure EPTA 01/2014

Selon la batterie jointe.

Le poids le plus lourd est mesuré avec BSL36A18 (vendu séparément).

### REMARQUE

Par suite du programme permanent de recherche et de développement HIKOKI, ces spécifications peuvent faire l'objet de modifications sans avis préalable.

### Contrôle électronique

○ Démarrage en douceur

○ Protection contre les surcharges

Cette fonction de protection coupe l'alimentation du moteur en cas de surchauffe du moteur ou d'une réduction manifeste de la vitesse de rotation pendant le fonctionnement.

Lorsque la fonction de protection contre la surcharge a été activée, le moteur peut s'arrêter.

Dans ce cas, relâcher le commutateur de l'outil et éliminer les causes de la surcharge.

Après cela, vous pouvez l'utiliser à nouveau.

○ Protection contre les surchauffes

Cette fonction de protection coupe l'alimentation du moteur et arrête l'outil électrique en cas de surchauffe du moteur pendant le fonctionnement.

Lorsque la fonction de protection contre la surchauffe a été activée, le moteur peut s'arrêter.

Dans ce cas, relâcher le commutateur de l'outil et laisser refroidir pendant quelques minutes.

Après cela, vous pouvez l'utiliser à nouveau.

○ Fonction de changement de la vitesse de rotation (mode puissance/mode silencieux)











(Fonctionnement du commutateur de mode puissance/mode silencieux)

Chaque pression sur le sélecteur de mode change le mode de fonctionnement. (Fig. 17)

## SYMBOLES

### AVERTISSEMENT

Les symboles suivants sont utilisés pour l'outil. Bien se familiariser avec leur signification avant d'utiliser l'outil.

	C18DBL: Scie circulaire sans fil
	Pour réduire les risques de blessures, l'utilisateur doit lire le manuel d'utilisation.
	Toujours porter des lunettes de sécurité.
	Toujours porter un dispositif de protection auditive contre le bruit.
	Pour les pays européens uniquement Ne pas jeter les appareils électriques dans les ordures ménagères ! Conformément à la directive européenne 2012/19/UE relative aux déchets d'équipements électriques ou électroniques (DEEE), et à sa transposition dans la législation nationale, les appareils électriques doivent être collectés à part et être soumis à un recyclage respectueux de l'environnement.
V	Tension nominale
n <sub>0</sub>	Vitesse à vide
I	Bouton ON
O	Bouton OFF
	Débrancher la batterie
	Commutateur de sélection de mode
	Capacité de la batterie
	Commutateur de puissance batterie résiduelle
	La puissance résiduelle de la batterie est presque nulle. Recharger la batterie le plus vite possible.
	La puissance résiduelle de la batterie est à la moitié.

Le mode silencieux réduit le nombre maximal de tr/min du moteur, permettant ainsi un travail efficace avec moins de bruit.

Le témoin lumineux du mode silencieux s'allume en mode silencieux.

Lorsque la charge augmente pendant le mode silencieux, l'outil passe automatiquement au mode puissance et revient au mode silencieux lorsque la charge diminue.

En mode puissance, aucun changement n'est apporté au mode silencieux même lorsque la charge diminue.

## CHARGE

Avant d'utiliser l'outil électrique, charger la batterie comme suit.

**1. Brancher le cordon d'alimentation du chargeur à une prise secteur.**  
Quand on raccorde la fiche du chargeur à une prise murale, la lampe témoin clignote en rouge (à intervalles d'une seconde).

**2. Insérer la batterie dans le chargeur.**  
Insérez fermement la batterie dans le chargeur comme illustré sur Fig. 23.

**3. Charge**  
Quand une batterie est insérée dans le chargeur, la charge commence et la lampe témoin s'allume en rouge. Quand la batterie est complètement chargée, la lampe témoin clignote en rouge. (À intervalles d'une seconde) (Voir **Tableau 1**)

● **Pilot indication de lampe**  
Les indications de la lampe témoin sont indiquées dans le **Tableau 1**, selon l'état du chargeur ou de la batterie rechargeable.

**Tableau 1**

Indications de la lampe témoin				
Lampe témoin (rouge)	Avant la charge	Clignote	S'allume pendant 0,5 seconde. Ne s'allume pas pendant 0,5 seconde. (Éteint pendant 0,5 seconde)	/
	Pendant la charge	S'allume	S'allume sans interruption	
	Charge terminée	Clignote	S'allume pendant 0,5 seconde. Ne s'allume pas pendant 0,5 seconde. (Éteint pendant 0,5 seconde)	
	Veille en surchauffe	Clignote	S'allume pendant 1 seconde. Ne s'allume pas pendant 0,5 seconde. (Éteint pendant 0,5 seconde)	Batterie en surchauffe. Impossible de charger. (La charge commencera une fois que la batterie sera froide).
	Charge impossible	Scintille	S'allume pendant 0,1 seconde. Ne s'allume pas pendant 0,1 seconde. (Éteint pendant 0,1 seconde)	Anomalie de la batterie ou du chargeur

● Au sujet des températures et de la durée de charge de la batterie.

Les températures et la durée de charge sont indiquées dans le **Tableau 2**

## REMARQUE

Le temps de recharge peut varier selon la température et la tension de la source d'alimentation.

## ATTENTION

Si le chargeur de batterie a été utilisé en continu, une surchauffe risque de se produire, ce qui peut provoquer des dysfonctionnements. Une fois la charge terminée, attendez 15 minutes avant la prochaine charge.

**4. Débrancher le cordon d'alimentation du chargeur de la prise secteur.**

**5. Tenir fermement le chargeur et dégager la batterie.**

**REMARQUE**  
Bien sortir la batterie du chargeur après usage, et la conserver.

## ATTENTION

○ Si la batterie est chargée alors qu'elle est encore chaude parce qu'elle a été laissée longtemps dans un endroit exposé à la lumière directe du soleil ou qu'elle vient d'être utilisée, la lampe témoin du chargeur s'allume pendant 1 seconde, ne s'allume pas pendant 0,5 secondes (arrêt pendant 0,5 secondes). Dans ce cas, commencez par laisser la batterie refroidir avant de démarrer le chargement.

**Tableau 2**

Batterie		Chargeur	UC18YFSL
Tension de charge	V		14,4 – 18
Poids	kg		0,5
Températures de recharge de la batterie			0°C – 50°C
Durée de charge selon la capacité de la batterie, approx. (à 20°C)			
1,5 Ah	min.		22
2,0 Ah	min.		30
2,5 Ah	min.		35
3,0 Ah	min.		45
4,0 Ah	min.		60
5,0 Ah	min.		75
Nombre de piles			4 – 10

# Français

- Lorsque la lampe témoin scintille (à intervalles de 0,2 seconde), vérifiez la présence de corps étrangers dans le connecteur de batterie du chargeur. En l'absence de corps étrangers, il s'agit probablement d'un dysfonctionnement de la batterie ou du chargeur. Les confier à un service d'entretien autorisé.
- Comme le micro-ordinateur intégré nécessite environ 3 secondes pour confirmer le chargement de la batterie lorsque le chargeur est retiré, attendez au moins 3 secondes avant de le réinsérer pour poursuivre le chargement. Si la batterie est réinsérée dans un délai de 3 secondes, elle n'est peut-être pas correctement chargée.
- Si la lampe témoin ne clignote pas en rouge (toutes les secondes), même avec le cordon du chargeur branché sur l'alimentation, cela indique que le circuit de protection du chargeur est peut-être active. Débrancher le cordon ou la fiche de l'alimentation, puis rétablir la connexion au bout d'une trentaine de secondes. Si cela ne provoque toujours pas le clignotement en rouge (toutes les secondes) de la lampe témoin, apporter le chargeur dans un service après-vente HiKOKI agréé.

Si la charge augmente pendant que le moteur fonctionne en mode silencieux, il passe automatiquement en mode puissance.

De plus, si la charge diminue à nouveau, il revient automatiquement en mode silencieux.

En mode puissance, aucun changement n'est apporté au mode silencieux même lorsque la charge diminue.

Mode	Vitesse à vide
Puissance	5000 min <sup>-1</sup>
Silencieux	3000 min <sup>-1</sup>

## REMARQUE

- Le mode ne change que lorsque qu'une batterie est installée et que vous tirez une fois sur le commutateur.
- Le mode actuel est maintenu même si le commutateur est réglé sur la position on/off, ou si la batterie est retirée/réinsérée.

## ENTRETIEN ET VÉRIFICATION

### 1. Contrôle de la lame de scie

Étant donné que l'utilisation d'une lame de scie émoussée réduira le rendement et entraînera éventuellement un mauvais fonctionnement du moteur, aiguïser ou remplacer la lame dès qu'une abrasion apparaît.

### 2. Vérification des vis de fixation

Vérifier régulièrement toutes les vis de fixation et s'assurer qu'elles sont bien serrées. S'il advient qu'une vis se desserre, la resserrer immédiatement. Le fait de négliger ce point pourrait entraîner de graves dangers.

### 3. Entretien du moteur

Le bobinage de l'ensemble moteur est le « cœur » même de l'outil électrique. Veiller soigneusement à ce que ce bobinage ne soit pas endommagé et/ou mouillé par de l'huile ou de l'eau.

### 4. Entretien de la protection inférieure

Pour un travail sûr et approprié, veiller à toujours garder la machine et les trous de ventilation propres. Le protecteur inférieur doit toujours pouvoir être en mesure de se déplacer librement et de se rétracter automatiquement. Par conséquent, toujours garder la zone autour du protecteur inférieur propre. Retirer poussière et copeaux par soufflage d'air comprimé ou au moyen d'une brosse.

### 5. Nettoyage de l'extérieur

Quand l'outil électrique est sale, l'essuyer avec un chiffon sec et doux ou un chiffon imbibé d'eau savonneuse. Ne pas utiliser de solvant au chlore, d'essence ou de diluant, car ils fondent les matières plastiques.

### 6. Rangement

Ranger l'outil dans un endroit affichant une température inférieure à 40°C et hors de portée des enfants.

## REMARQUE

Stockage des batteries au lithium-ion.

S'assurer que les batteries au lithium-ion ont été entièrement chargées avant de les stocker.

Le stockage prolongé (3 mois ou plus) de batteries faiblement chargées peut entraîner une détérioration des performances, réduisant considérablement la durée d'autonomie des batteries alors incapables de tenir une charge.

Il est cependant possible de recouvrer la capacité d'autonomie d'une batterie considérablement endommagée en alternant deux à cinq fois charge et utilisation.

Si la durée d'autonomie de la batterie reste extrêmement courte malgré les charges et utilisations consécutives, considérer la batterie en fin de vie et s'en procurer une neuve.

## INSTALLATION ET FONCTIONNEMENT

Action	Figure	Page
Réglage précis du parallélisme	11	195
Réglage précis de perpendicularité	12	196
Réglage précis du positionnement de guide de pièce	13	196
Réglage de la profondeur de coupe	14	196
Ligne de coupe	15	196
Fonctionnement du commutateur	16	196
À propos de la fonction de sélection de mode (*1)	17	196
Témoin lumineux de puissance de batterie résiduelle	18	197
À l'aide de l'éclairage à DEL	19	197
Fixation du guide (vendu séparément)	20	197
Fixation de l'adaptateur de collecte de poussière (vendu séparément)	21	197
Retrait et insertion de la batterie	22	197
Charge	23	197
Coupe à angle droit	24	198
Coupe inclinée (direction + 45°)	25	198
Démontage de la lame de scie	26	198
Montage de la lame de scie	27	199
Sélection des accessoires	—	200

(\*1) À propos de la fonction de sélection de mode

À chaque fois que vous appuyez sur le sélecteur de mode, le mode de fonctionnement change.

Lorsque le mode silencieux est sélectionné, le témoin indicateur de mode silencieux s'allume.

Le mode silencieux réduit le nombre maximal de tr/min du moteur, permettant ainsi un travail efficace avec moins de bruit.

**ATTENTION**

Lors de l'utilisation et de l'entretien d'un outil électrique, respecter les règlements et les normes de sécurité en vigueur dans le pays en question.

**Avis important sur les batteries pour outils électriques sans fil HiKOKI**

Toujours utiliser une de nos batteries originales spécifiées. Nous ne saurions garantir la sécurité et la performance de notre outil électrique sans fil s'il est utilisé avec une batterie autre que celle que nous avons spécifiée, ou encore si la batterie est démontée et modifiée (par exemple, le démontage et remplacement des cellules ou autres composants internes).

**GARANTIE**

Nous garantissons que l'ensemble des outils électriques HiKOKI sont conformes aux réglementations spécifiques statutaires/nationales. Cette garantie ne couvre pas les défauts ni les dommages inhérents à une mauvaise utilisation, une utilisation abusive ou l'usure et les dommages normaux. En cas de réclamation, veuillez envoyer l'outil électrique, en l'état, accompagné du CERTIFICAT DE GARANTIE qui se trouve à la fin du mode d'emploi, dans un service après-vente HiKOKI agréé.

**Au sujet du bruit et des vibrations**

Les valeurs mesurées ont été déterminées en fonction de la norme EN62841 et déclarées conformes à ISO 4871.

Niveau de puissance sonore pondérée A : 100 dB (A)

Niveau de pression acoustique pondérée A : 89 dB (A)

Incertitude K: 3 dB (A)

Porter des protections anti-bruit.

Valeurs totales des vibrations (somme vectorielle triaxiale) déterminées conformément à EN62841.

Couper du carton gris :

Valeur d'émission de vibration  $a_h = 1,9 \text{ m/s}^2$

Incertitude K = 1,5  $\text{m/s}^2$

La valeur totale des vibrations a été mesurée par une méthode d'essai standard et peut être utilisée pour comparer un outil à un autre.

Elle peut également être utilisée pour une évaluation préliminaire du niveau d'exposition.

**AVERTISSEMENT**

- La valeur d'émission de vibrations en fonctionnement de l'outil électrique peut être différente de la valeur totale déclarée, en fonction des utilisations de l'outil.
- Identifier les mesures de protection de l'utilisateur fondées sur une estimation de l'exposition en conditions d'utilisation (tenant compte de tous les aspects du cycle d'utilisation, tels que les moments où l'outil est mis hors tension ou lorsqu'il tourne à vide en plus des temps de déclenchements).

**REMARQUE**

Par suite du programme permanent de recherche et de développement HiKOKI, ces spécifications peuvent faire l'objet de modifications sans avis préalable.

## AVVERTIMENTI GENERALI DI SICUREZZA SUGLI UTENSILI ELETTRICI

### ⚠ AVVERTENZA

Leggere tutti gli avvertimenti di sicurezza, le istruzioni e le specifiche in dotazione con il presente utensile elettrico.

La mancata osservanza di tutte le istruzioni elencate di seguito può provocare scosse elettriche, incendio e/o lesioni gravi.

Salvare tutti gli avvertimenti e le istruzioni per riferimenti futuri.

Il termine "elettroutensili" riportato nelle avvertenze si riferisce agli elettroutensili azionati con alimentazione di rete (via cavi) o a batterie (senza cavi).

#### 1) Sicurezza dell'area operativa

- Mantenere l'area operativa pulita e ordinata.**  
Aree operative sporche o disordinate possono favorire gli infortuni.
- Non utilizzare gli elettroutensili in atmosfere esplosive, ad es. in presenza di liquidi, gas o polveri infiammabili.**  
Gli elettroutensili generano delle scintille che potrebbero accendere la polvere o i fumi.
- Tenere lontani bambini e astanti durante l'utilizzo degli elettroutensili.**  
Qualsiasi distrazione può essere causa di perdita di controllo.

#### 2) Sicurezza elettrica

- Le spine degli elettroutensili devono essere idonee alle prese disponibili. Non modificare mai le prese. Con gli elettroutensili a massa (messi a terra), non utilizzare alcun adattatore.**  
L'utilizzo di spine intatte e corrispondenti alle prese disponibili ridurrà il rischio di scosse elettriche.
- Evitare qualsiasi contatto con le superfici a massa o a terra, quali tubi, radiatori, fornelli e frigoriferi.**  
In caso di messa a terra o massa del corpo, sussiste un maggior rischio di scosse elettriche.
- Non esporre gli elettroutensili alla pioggia o all'umidità.**  
La penetrazione di acqua negli elettroutensili aumenterà il rischio di scosse elettriche.
- Non tirare il cavo. Non utilizzarlo per il trasporto, o per tirare o scollegare l'elettroutensile.**  
Tenere il cavo lontano da fonti di calore, oli, bordi appuntiti o parti in movimento.  
Cavi danneggiati o attorcigliati possono aumentare il rischio di scosse elettriche.
- Durante l'uso degli elettroutensili all'esterno, utilizzare una prolunga idonea per usi esterni.**  
L'utilizzo di cavi per esterno riduce il rischio di scosse elettriche.
- Se è impossibile evitare l'impiego di un elettroutensile in un luogo umido, utilizzare l'alimentazione protetta da un dispositivo a corrente residua (RCD).**  
L'uso di un RCD riduce il rischio di scosse elettriche.

#### 3) Sicurezza personale

- Durante l'uso degli elettroutensili, state all'erta, verificate ciò che state eseguendo e adottate sempre il buon senso.**  
Non utilizzate gli elettroutensili qualora siate stanchi, sotto l'influenza di farmaci, alcol o cure mediche.

Anche un attimo di disattenzione durante l'uso degli elettroutensili potrebbe essere causa di gravi lesioni personali.

- Indossate l'attrezzatura di protezione personale. Indossate sempre le protezioni oculari.**  
L'attrezzatura protettiva, quali maschera facciale, calzature di sicurezza antiscivolo, caschi o protezioni uditive, utilizzata nelle condizioni appropriate, ridurrà il rischio di lesioni personali.
  - Impedite le accensioni involontarie. Prima del collegamento a una sorgente di alimentazione e/o pacco batteria e prima di raccogliere o trasportare l'utensile, verificate che l'interruttore sia posizionato su OFF.**  
Il trasporto degli elettroutensili tenendo le dita sull'interruttore o l'attivazione elettrica degli utensili che hanno l'interruttore su ON, implica il rischio di incidenti.
  - Prima di attivare l'elettroutensile, rimuovete qualsiasi chiave di regolazione.**  
Lasciando la chiave in un componente in rotazione dell'elettroutensile, sussiste il rischio di lesioni personali.
  - Mantenersi in equilibrio. Mantenersi sempre su due piedi, in equilibrio stabile.**  
Ciò consente di controllare al meglio l'elettroutensile in caso di situazioni impreviste.
  - Vestirsi in modo adeguato. Non indossare abiti larghi o gioielli. Tenere i capelli e gli abiti lontani dalle parti in movimento.**  
Abiti allentati, gioielli e capelli lunghi potrebbero impigliarsi nelle parti in movimento.
  - In caso di dispositivi provvisti di collegamento ad apparecchiature di rimozione e raccolta polveri, verificare che queste siano collegate e utilizzate in modo adeguato.**  
L'utilizzo della raccolta della polvere può ridurre i rischi connessi alle polveri.
  - Non lasciare che la familiarità acquisita con l'uso frequente di strumenti consenta di diventare troppo sicuri di sé e ignorare i principi di sicurezza dello strumento.**  
Un'azione disattenta può causare gravi lesioni in una frazione di secondo.
- #### 4) Utilizzo e manutenzione degli elettroutensili
- Non utilizzare elettroutensili non idonei. Utilizzare l'elettroutensile idoneo alla propria applicazione.**  
Utilizzando l'elettroutensile corretto, si garantirà un'esecuzione migliore e più sicura del lavoro, alla velocità di progetto.
  - Non utilizzare l'elettroutensile qualora non sia possibile accenderlo/spengerlo tramite l'interruttore.**  
È pericoloso utilizzare elettroutensili che non possano essere azionati dall'interruttore. Provvedere alla relativa riparazione.
  - Prima di effettuare qualsiasi regolazione, sostituire gli accessori o riporre gli utensili elettrici, scollegare la spina dalla presa elettrica e/o rimuovere il pacco batteria, se staccabile, dall'utensile elettrico.**  
Queste misure di sicurezza preventive riducono il rischio di avvio involontario dell'elettroutensile.
  - Depositare gli elettroutensili non utilizzati lontano dalla portata dei bambini ed evitare che persone non esperte di elettroutensili o non a conoscenza di quanto riportato sulle presenti istruzioni azionino l'elettroutensile.**  
È pericoloso consentire che utenti non esperti utilizzino gli elettroutensili.



- e) **Manutenzione di utensili elettrici e accessori.** Verificare che non vi siano componenti in movimento disallineati o bloccati, componenti rotti o altre condizioni che potrebbero influenzare negativamente il funzionamento dell'utensile elettrico. In caso di guasti, provvedere alla riparazione dell'elettrotensile prima di riutilizzarlo.  
*Molti incidenti sono causati da una scarsa manutenzione.*
- f) **Mantenere gli strumenti di taglio affilati e puliti.** Gli strumenti di taglio in condizioni di manutenzione adeguata, con bordi affilati, sono meno soggetti al bloccaggio e sono più facilmente controllabili.
- g) **Utilizzare l'elettrotensile, gli accessori, le punte, ecc. in conformità a quanto riportato nelle presenti istruzioni, tenendo in debita considerazione le condizioni operative e il tipo di lavoro da eseguire.**  
*L'uso dell'utensile elettrico per operazioni diverse da quelle previste potrebbe causare una situazione pericolosa.*
- h) **Tenere le maniglie e le superfici di presa asciutte, pulite e libere da olio e grasso.** Maniglie e superfici di presa scivolose non consentono una movimentazione e un controllo sicuri dell'utensile in situazioni impreviste.
- 5) **Utilizzo e cura dell'utensile batteria**
- a) **Ricaricare solo con il caricatore specificato dal produttore.**  
*Un caricatore adatto per un tipo di gruppo batteria può creare un rischio di incendio quando viene utilizzato con un altro gruppo batteria.*
- b) **Usare utensili elettrici con gruppi batteria specificatamente designati.**  
*L'utilizzo di qualsiasi altro gruppo batteria può creare un rischio di lesioni e incendi.*
- c) **Quando il gruppo batteria non viene utilizzato, tenerlo lontano da altri oggetti metallici come graffette, monete, chiavi, chiodi, viti, o altri piccoli oggetti metallici che possono creare una connessione da un terminale a un altro.**  
*Cortocircuitare i terminali della batteria insieme può causare ustioni o incendi.*
- d) **In condizioni abusive, del liquido può fuoriuscire dalla batteria; evitare il contatto. Se il contatto si verifica accidentalmente, sciacquare con acqua. Se il liquido entra a contatto con gli occhi, richiedere assistenza medica.**  
*Il liquido che fuoriesce dalla batteria può causare irritazioni o ustioni.*
- e) **Non utilizzare un pacco batteria o un utensile danneggiato o modificato.**  
*Le batterie danneggiate o modificate potrebbero presentare comportamenti imprevedibili, con la conseguenza di incendi, esplosioni o rischio di lesioni.*
- f) **Non esporre un pacco batteria o un utensile a fiamme o temperatura eccessiva.**  
*L'esposizione a fiamme o temperatura oltre i 130 °C potrebbe causare un'esplosione.*
- g) **Seguire tutte le istruzioni per la ricarica e non caricare il pacco batteria o l'utensile al di fuori dell'intervallo di temperatura specificato nelle istruzioni.**  
*La ricarica scorretta o a temperature al di fuori dell'intervallo specificato potrebbe danneggiare la batteria e aumentare il rischio di incendi.*
- 6) **Assistenza**
- a) **Affidate le riparazioni dell'elettrotensile a persone qualificate che utilizzino solamente parti di ricambio identiche.**  
*Ciò garantirà il mantenimento della sicurezza dell'elettrotensile.*
- b) **Non eseguire mai assistenza sui pacchi batteria danneggiati.**  
*L'assistenza dei pacchi batteria deve essere eseguita solo dal produttore o da personale di assistenza autorizzato.*

## PRECAUZIONI

Tenere lontano dalla portata di bambini e invalidi. Quando non utilizzati, gli strumenti dovranno essere depositi lontano dalla portata di bambini e invalidi.

## AVVISI DI SICUREZZA RELATIVI ALLA SEGA CIRCOLARE SENZA FILI

### Procedure di taglio

- a) **⚠ PERICOLO: Non avvicinare le mani all'area di taglio e alla lama. Tenere l'altra mano sulla manopola ausiliaria o sulla carcassa del motore.**  
Tenendo la sega con entrambe le mani, non vi è possibilità di tagliarsi.
- b) **Non mettere le mani sotto il pezzo da lavorare.**  
La griglia non funge da protezione dalla lama posta sotto il pezzo da lavorare.
- c) **Regolare la profondità di taglio in base allo spessore del pezzo da lavorare.**  
Sotto il pezzo da lavorare, dovrebbe vedersi meno di un piede dei denti della lama.
- d) **Non tenere mai il pezzo in mano o tra le gambe durante il taglio. Fissare il pezzo da lavorare su una piattaforma stabile.**  
Si raccomanda di sostenerne in modo adeguato il pezzo da lavorare, al fine di ridurre l'esposizione, la possibilità di inceppamento della lama o la perdita di controllo.
- e) **Afferrare l'utensile elettrico solo tramite le superfici di presa isolate, quando si esegue un'operazione in cui l'utensile di taglio potrebbe entrare a contatto con i cablaggi nascosti o con il suo stesso cavo.**  
Il contatto con un filo in tensione rende anche le parti metalli che esposte dell'attrezzo in tensione e può provocare scosse elettriche all'operatore.
- f) **Quando si carteggia, utilizzare sempre la protezione verticale o una guida a bordo dritto.**  
In tal modo è possibile ottimizzare la precisione di taglio e ridurre la possibilità d'inceppamento della lama.
- g) **Utilizzare sempre lame con alesaggio di forma e dimensioni adeguate (a forma di diamante contro rotonda).**  
Lame non corrispondenti alla struttura di montaggio della sega funzioneranno con un movimento eccentrico, causando perdita di controllo.
- h) **Non utilizzare rondelle o bulloni danneggiati o inadeguati.**  
Le rondelle e il bullone sono stati prodotti appositamente per il vostro tipo di sega, in modo tale da garantire prestazioni elevate e sicurezza durante l'uso.

### Cause del rinculo e relative precauzioni

- per contraccolpo s'intende una reazione repentina della lama di una sega schiacciata, inceppata o mal allineata, con conseguente sollevamento incontrollato della sega fuori dal pezzo di lavoro, in direzione dell'operatore;
- se la lama è schiacciata o fortemente inceppata dal solco di taglio verso il basso, questa si arresta e, per reazione del motore, l'unità si sposta rapidamente all'indietro in direzione dell'operatore;

## Italiano

- se la lama è svergolata o mal allineata rispetto al taglio, i denti del bordo posteriore della lama potrebbero affondare nella superficie superiore del legno, con conseguente fuoriuscita della lama dal solco di taglio e rimbalzo indietro verso l'operatore.

Il contraccolpo è il risultato di un uso scorretto della sega e/o di procedure o condizioni di utilizzo non adeguate; per evitarlo, agire come segue.

- a) Afferrare la sega con entrambe le mani in modo fermo, quindi esercitare forza con le braccia per resistere al contraccolpo. Posizionarsi su uno dei due lati della lama, senza tuttavia allinearsi ad essa.** Il contraccolpo potrebbe causare il rimbalzo all'indietro della lama; tuttavia, se l'operatore osserva le precauzioni adeguate, è possibile tenerlo sotto controllo.
- b) Se la lama è inceppata o si arresta per qualsiasi motivo, rilasciare il dispositivo di attivazione e tenere ferma la sega nel materiale finché la lama non si sia arrestata completamente.** Per evitare il contraccolpo, evitare di rimuovere la sega dal pezzo da lavorare o di tirarla indietro quando in movimento. Per risolvere l'inceppamento della lama, effettuare le opportune verifiche e agire di conseguenza.
- c) Al riavvio della sega sul pezzo da lavorare, posizionare la lama al centro del solco di taglio, in modo che i denti della sega non siano inseriti all'interno del materiale.** Se la lama della sega è inceppata, riavviando la sega, essa potrebbe spostarsi verso l'alto o essere soggetta a contraccolpo dal pezzo in lavorazione.
- d) Per ridurre il rischio di ammaccatura o contraccolpo della lama, posizionare dei sostegni sotto i pannelli grandi.** I pannelli grandi tendono ad avvallarsi sotto il loro peso. È possibile collocare i sostegni sotto il pannello su entrambi i lati, in prossimità della linea di taglio e del bordo del pannello.
- e) Evitare di utilizzare lame non taglienti o danneggiate.** Qualora le lame non siano affilate o siano state impostate in modo inadeguato, il solco di taglio risulterà stretto, causando eccessiva frizione, ammaccatura e contraccolpo della lama.
- f) Prima di effettuare il taglio, la profondità della lama e le leve di bloccaggio della regolazione del bisello devono essere serrate a fondo e fissate.** Se la lama oscilla durante il taglio, vi è il rischio d'inceppamento o contraccolpo.
- g) Utilizzare estrema cautela durante le operazioni di segatura in pareti esistenti e altre aree cieche.** Una lama sporgente potrebbe tagliare gli oggetti e, quindi, essere soggetta a contraccolpo.

### Funzione della guardia inferiore

- a) Prima di ogni utilizzo, verificare che la griglia inferiore sia adeguatamente chiusa. Se la griglia inferiore non si muove liberamente e si chiude di scatto, non attivare la sega. Non bloccare la griglia inferiore nella posizione di apertura.** Una caduta accidentale della sega potrebbe piegare la griglia inferiore. Sollevare la griglia inferiore con la manopola di rientro, verificando che si possa spostare liberamente e che, a fronte di ogni angolo o profondità di taglio, non entri in contatto con la lama né con alcun altro elemento.
- b) Verificare il funzionamento della molla della griglia inferiore. Se la griglia e la molla non funzionano adeguatamente, prima dell'uso, provvedere ai necessari interventi di manutenzione.**

In caso di parti danneggiate, depositi gommosi o incrostazioni, la griglia inferiore potrebbe funzionare lentamente.

- c) La guardia inferiore può essere ritratta manualmente solo per tagli speciali come i "tagli a tuffo" e i "tagli composti". Sollevare la griglia inferiore ritraendo la maniglia e, non appena la lama penetra nel materiale, si deve rilasciare la griglia inferiore.**

Per tutte le altre seghe, la griglia inferiore funzionerà automaticamente.

- d) Prima di posizionare la sega su un banco o a pavimento, verificare sempre che la griglia inferiore copra la lama.**

Se la lama non è coperta ed è libera, la sega potrebbe spostarsi all'indietro, tagliando qualsiasi oggetto sul suo percorso. Dopo aver rilasciato l'interruttore, porre attenzione al tempo necessario per l'arresto della lama.

## PRECAUZIONI DI SICUREZZA AGGIUNTIVE

1. Non permettere che sostanze estranee entrino nel foro di collegamento della batteria ricaricabile.
2. Non smontare mai la batteria ricaricabile e il caricatore.
3. Non provocare mai dei corto-circuiti alla batteria ricaricabile. Il fenomeno provoca surriscaldamento e una notevole corrente elettrica. Può quindi causare ustioni o danni alla batteria.
4. Non gettare la batteria nel fuoco. Può esplodere.
5. Quando si usa questo apparecchio continuamente, l'apparecchio può surriscaldarsi, causando danni al motore e all'interruttore lasciare l'apparecchio fermo per circa 15 minuti.
6. Non inserire alcun oggetto nelle fessure di ventilazione del caricatore. L'inserimento di oggetti metallici o infiammabili nelle fessure di ventilazione può causare facilmente delle scosse elettriche o danneggiare il caricatore.
7. Usando una batteria scarica, il caricatore può venir danneggiato.
8. Non appena la vita della batteria dopo le operazioni di ricarica diventa troppo breve per fini pratici, portare la batteria al negozio dove è stata acquistata. Non gettarla mai via.
9. Per proteggere le orecchie durante il funzionamento indossare protettori auricolari.
10. Utilizzare esclusivamente il diametro della lama specificato sulla macchina.
11. Non utilizzare lame abrasive.
12. Non usare lame deformate o rotte.
13. Non usare lame di acciaio rapido.
14. Non usare lame non conformate alle caratteristiche specificate in queste istruzioni.
15. Non fermare le lame della sega mediante pressione laterale sul disco.
16. Tenere sempre affilate le lame.
17. Verificare che la griglia inferiore si muova regolarmente e liberamente.
18. Non utilizzare la sega circolare tenendo la griglia inferiore bloccata in posizione di apertura.
19. Assicurarsi che tutti i meccanismi di ritrazione del sistema di protezione funzionino correttamente.
20. Non impiegare mai la sega circolare con la lama girata verso l'alto o lateralmente.
21. Assicurarsi che l'oggetto da lavorare sia privo di corpi estranei, come per esempio chiodi.
22. Le lame della sega devono essere comprese tra 180 mm e 185 mm.
23. Estrarre la batteria prima di eseguire qualsiasi regolazione o effettuare lavori di revisione e manutenzione.

24. Fare attenzione al contraccolpo del freno.  
Questa sega circolare è dotata di un freno elettrico che agisce quando si rilascia l'interruttore. Poiché si verifica un certo contraccolpo quando il freno entra in azione, assicurarsi di tenere saldamente il corpo principale.
25. Assicurarsi che la rete di alimentazione che si vuole usare sia compatibile con le caratteristiche relative all'alimentazione di corrente specificate nella piastrina dell'apparecchio.
26. Assicurarsi che l'interruttore sia in posizione OFF. Se la batteria viene installata nell'utensile elettrico quando l'interruttore è in posizione ON, l'utensile si avvia immediatamente con il rischio di causare un grave incidente.
27. Quando l'ambiente di lavoro è lontano da una presa di corrente, usare una prolunga del cavo di sufficiente spessore e di prestazione adeguata. La prolunga deve essere più corta possibile.
28. Il rinculo è il risultato di un uso errato dell'utensile e/o di procedimenti o condizioni di impiego non corretti.  
Se la lama si blocca, o quando si interrompe un taglio per qualsiasi motivo, rilasciare il grilletto e trattenerne la sega immobile sul materiale fino a che la lama si è fermata completamente. Non tentare mai di rimuovere la sega dal lavoro o di tirare indietro la sega mentre la lama è in movimento altrimenti si può verificare RINCULO. Ispezionare e prendere i provvedimenti del caso per eliminare la causa del bloccaggio della lama.
29. Sostenere i pannelli grandi per ridurre il rischio di schiacciamento della lama e RINCULO. I pannelli grandi tendono a incurvarsi per il loro stesso peso (Fig. 3). Devono essere collocati supporti sotto il pannello su entrambi i lati, vicino alla linea di taglio e vicino al bordo del pannello come illustrato nella Fig. 2.  
Per ridurre il rischio di schiacciamento della lama e rinculo. Quando l'operazione di taglio richiede che la sega sia appoggiata al pezzo da lavorare, appoggiare la sega sulla parte più grande e tagliare via la parte più piccola.
30. Fare particolare attenzione quando si esegue un "taglio a tasca" in pareti esistenti o altre aree cieche. La lama sporgente può tagliare oggetti che possono causare RINCULO.  
Non tenere MAI la mano o le dita dietro la sega (Fig. 4). Se si verifica rinculo, la sega può saltare facilmente indietro verso la mano, con il rischio di serie lesioni.
31. **AVVERTENZA:** È importante sostenere correttamente il pezzo da lavorare e tenere saldamente la sega per evitare perdite di controllo che possono causare lesioni personali. La Fig. 5 mostra un supporto mano tipico della sega.
32. Collocare la parte più larga della base sega sulla parte del pezzo da lavorare che è sostenuta saldamente, non sulla sezione che deve cadere quando si esegue il taglio. Come esempi, la Fig. 6 mostra il modo CORRETTO quando si taglia l'estremità di un asse e la Fig. 7 mostra il modo SBAGLIATO. Se il pezzo da lavorare è corto o piccolo, fissarlo in una morsa.  
**NON TENTARE DI SOSTENERE PEZZI CORTI CON LA MANO!**
33. Non tentare mai di segare con la sega circolare tenuta capovolta in una morsa. Questo è estremamente pericoloso e può causare seri incidenti (Fig. 8).
34. Durante l'uso della guida, non tentare di inclinare il taglio, cosa che potrebbe causare lo slittamento del materiale tagliato tra la lama della sega e la guida. In caso contrario potrebbero verificarsi lesioni. (Fig. 9, 10)
35. Se la leva rimane allentata, si crea una situazione molto pericolosa. Fissarla sempre completamente. (Fig. 14)
36. È molto rischioso lasciare che la leva resti allentata. Pertanto serrarlo sempre in modo adeguato. (Fig. 25)
37. Prima di effettuare l'operazione di taglio, ispezionare il materiale che si deve tagliare. Se al taglio potrebbe generare polveri pericolose/tossiche, assicurarsi che alla bocchetta di uscita della polvere sia saldamente collegato un sacchetto raccogli-polvere o un sistema di estrazione polvere adeguato.  
Inoltre, se presente, indossare la maschera antipolvere.  
○ Prima di avviare la sega, verificare che la lama abbia compiuto un giro.  
○ Se durante il funzionamento la lama della sega si ferma o emette un rumore anomalo, impostare immediatamente l'interruttore su OFF.  
○ Ai fini della sicurezza, evitare di utilizzare la sega circolare tenendo la lama rivolta verso l'alto o trasversalmente. Tali applicazioni non comuni dovrebbero essere evitate.  
○ Durante il taglio, indossare sempre gli occhiali di protezione.  
○ Al termine di un lavoro, estrarre la batteria.
38. Dopo aver attaccato la lama della sega, controllare di nuovo che la leva di bloccaggio sia bloccata fermamente nella posizione prescritta.
39. Non esporre gli occhi alla luce in modo diretto.  
Se gli occhi vengono esposti continuamente alla luce, potrebbero verificarsi fastidi alla vista.
40. Non utilizzare il prodotto se l'utensile o i morsetti della batteria (montaggio batteria) sono deformati.  
Installare la batteria potrebbe causare un corto circuito con conseguenti emissioni di fumo o accensione.
41. Conservare i terminali dell'utensile (montaggio della batteria) liberi da detriti e polvere.  
○ Prima dell'uso, assicurarsi che detriti e polvere non si siano accumulati nell'area dei terminali.  
○ Durante l'uso, cercare di evitare che detriti o polvere provenienti dall'utensile cadano sulla batteria.  
○ Quando si interrompe il funzionamento o dopo l'uso, non lasciare l'utensile in un'area in cui potrebbe essere esposto alla caduta di detriti o polvere.  
Farlo potrebbe causare un corto circuito con conseguenti emissioni di fumo o accensione.
42. Non utilizzare l'utensile con la sola funzione di ventilazione.
43. Utilizzare sempre l'utensile e la batteria a temperature comprese tra -5 °C e 40 °C.
44. Utilizzare una sega adatta per il taglio del legno.
45. Utilizzare una sega con una velocità visualizzata uguale o maggiore alla velocità di rotazione visualizzata sullo strumento.

## PRECAUZIONI SULLA BATTERIA AGLI IONI DI LITIO

Per estendere la durata, la batteria agli ioni di litio è munita di una funzione di protezione per arrestarne l'uscita.

Nei casi da 1 a 3 descritti di seguito, durante l'utilizzo del prodotto, anche se state premendo l'interruttore, il motore potrebbe arrestarsi. Ciò non indica un malfunzionamento ma è il risultato della funzione di protezione.

1. Quando la rimanente alimentazione della batteria si esaurisce, il motore si arresta.

In tal caso, ricaricarla immediatamente.

2. Se l'utensile è sovraccarico, il motore potrebbe arrestarsi. In tal caso, rilasciare l'interruttore dell'utensile ed eliminare le cause del sovraccarico. Dopo ciò, sarà possibile riutilizzarlo.

3. Se la batteria si surriscalda in lavori di sovraccarico, l'alimentazione della batteria potrebbe arrestarsi.

In tal caso, interrompere l'uso della batteria e lasciarla raffreddare. Dopo ciò, sarà possibile riutilizzarlo.

Inoltre, si prega di prestare attenzione al seguente avvertimento e cautela.

# Italiano

## AVVERTENZA

Per prevenire qualsiasi perdita delle batterie, generazione di calore, emissione di fumi, esplosione e accensione, assicurarsi di prestare attenzione alle seguenti precauzioni.

1. Assicurarsi che la polvere e i detriti non si accumulino sulla batteria.
- Durante la lavorazione, assicurarsi che la polvere e i detriti non si depositino sulla batteria.
- Assicurarsi che qualsiasi polvere e detriti che si depositano sull'utensile elettrico durante la lavorazione non si accumulino sulla batteria.
- Non conservare una batteria inutilizzata in un luogo esposto a polvere e detriti.
- Prima di ritirare una batteria, rimuovere la polvere e i detriti che si sono depositati su di essa e non conservarla insieme a parti metalliche (viti, chiodi, ecc.).
2. Non forare la batteria con un oggetto appuntito come un chiodo, non colpire con un martello, calpestare, lanciare o sottoporre la batterie a violenti urti fisici.
3. Non usare batterie apparentemente danneggiate o deformate.
4. Non usare batterie con la polarità invertita.
5. Non collegare direttamente a prese elettriche o prese per caricabatteria da auto.
6. Non usare la batteria per uno scopo diverso da quelli specificati.
7. Se la ricarica della batteria non si completa anche quando è passato un tempo di ricarica specificato, interrompere immediatamente la ricarica.
8. Non mettere o sottoporre la batteria a temperature elevate o ad alta pressione come in un forno microonde, essiccatore o contenitore ad alta pressione.
9. Tenere immediatamente lontano dal fuoco quando si rilevano perdite o maleodore.
10. Non usare in un luogo dove viene generata forte elettricità statica.
11. Se si verifica la perdita delle batterie, maleodore, generazione di calore, scolorimento o deformazione, o se appaiono anomalie di qualsiasi natura durante l'uso, la ricarica o la conservazione, rimuoverla immediatamente dall'apparecchio o carica batteria, e interrompere l'uso.
12. Non immergere la batteria né consentire ad alcun liquido di penetrare all'interno. La penetrazione di liquidi conduttivi, per esempio acqua, può causare danni e quindi provocare incendi o esplosioni. Conservare la batteria in un luogo fresco e asciutto, lontano da materiali infiammabili e combustibili. Le atmosfere di gas corrosivi devono essere evitate.

## ATTENZIONE

1. Se il liquido che fuoriesce dalla batteria entra negli occhi, non sfregare gli occhi e lavarli bene con acqua fresca e pulita come acqua di rubinetto e contattare immediatamente un medico.  
Se non viene trattato, il liquido può causare problemi agli occhi.
2. Se il liquido fuoriesce sulla pelle o gli abiti, lavare bene con acqua pulita come l'acqua del rubinetto immediatamente.  
C'è una possibilità che possa causare irritazione alla pelle.
3. Se si riscontrano ruggine, maleodore, surriscaldamento, scolorimento, deformazione, e/o altre irregolarità quando si utilizza la batteria per prima volta, non usarla e restituirla al fornitore o venditore.

## AVVERTENZA

Se nel terminale della batteria a ioni di litio penetrano corpi estranei conduttivi, potrebbe verificarsi un cortocircuito della batteria con conseguente incendio. Nello stoccaggio della batteria a ioni di litio, attenersi scrupolosamente alle seguenti istruzioni.

- Non inserire corpi conduttivi, chiodi e fili (ad esempio fili di ferro o rame) nel vano di stoccaggio.
- Per impedire cortocircuiti, caricare la batteria nello strumento o applicare saldamente il coperchio della batteria per lo stoccaggio fino a nascondere la ventola.

## INFORMAZIONI SUL TRASPORTO DELLA BATTERIA AGLI IONI DI LITIO

Quando si trasporta una batteria agli ioni di litio, adottare le seguenti precauzioni.

### AVVERTENZA

Avvisare l'azienda di trasporti che il pacchetto contiene una batteria agli ioni di litio, informare l'azienda della sua potenza di uscita e seguire le istruzioni della società di trasporti quando si organizza il trasporto.

- Le batterie agli ioni di litio che superano la potenza di uscita di 100 Wh sono classificate come merci pericolose e necessitano di procedure speciali.
- Per il trasporto all'estero, è necessario rispettare le leggi internazionali e le norme e i regolamenti previsti nel Paese di destinazione.

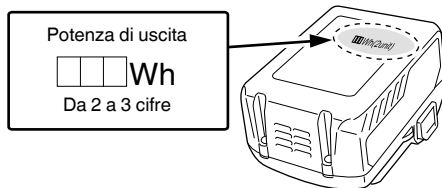

## NOMI DEI COMPONENTI (Fig. 1 – Fig. 27)

①	Interruttore
②	Blocco dell'interruttore
③	Leva profondità di taglio
④	Protezione inferiore
⑤	Bullone
⑥	Rondella (B)
⑦	Lama sega
⑧	Pezzo guida
⑨	Base
⑩	Leva di inclinazione
⑪	Leva di bloccaggio
⑫	Bullone ad alette fissaggio guida
⑬	Luce LED
⑭	Batteria
⑮	Chiave a barra esag. (grande)
⑯	Maniglia
⑰	Interruttore di selezione modalità
⑱	Spia indicatore modalità silenziosa
⑲	Interruttore indicatore carica residua della batteria
⑳	Spia indicatore carica residua della batteria

21	Interruttore modalità illuminazione
22	Spia indicatore modalità illuminazione
23	Guida
24	Adattatore di aspirazione
25	Rondella (A)

## ACCESSORI STANDARD

In aggiunta all'unità principale (1 unità), la confezione contiene gli accessori elencati a pagina 193.

Gli accessori standard possono essere cambiati senza preavviso.

## APPLICAZIONI

Taglio di vari tipi di legno.

## CARATTERISTICHE

Modello		C18DBL	
Vtaggio		18 V	
Velocità senza carico		5000 min <sup>-1</sup> (Modalità alimentazione) 3000 min <sup>-1</sup> (Modalità silenziosa)	
Capacità	Profondità di taglio	90°	47 mm
		45°	30 mm
Peso*		2,6 kg	

\* Secondo la Procedura EPTA 01/2014  
A seconda della batteria collegata.  
Il peso maggiore viene misurato con BSL36A18 (venduto separatamente).

### NOTA

A causa del continuo programma di ricerche e sviluppo della HiKOKI, le caratteristiche riportate in questo foglio sono soggette a cambiamenti senza preventiva comunicazione.













### Controllo elettronico

- Avvio lento
- Protezione da sovraccarico  
Questa funzione di protezione interrompe l'alimentazione elettrica del motore in caso di sovraccarico dello stesso o in caso di una cospicua riduzione della velocità di rotazione durante il funzionamento.  
Quando viene attivata la funzione di protezione da sovraccarico, il motore potrebbe arrestarsi.  
In tal caso, rilasciare l'interruttore dell'utensile ed eliminare le cause del sovraccarico.  
Dopo ciò, sarà possibile riutilizzarlo.
- Protezione da surriscaldamento  
Questa funzione di protezione interrompe l'alimentazione del motore e arresta l'utensile elettrico in caso di surriscaldamento del motore durante il funzionamento.  
Quando viene attivata la funzione di protezione da surriscaldamento, il motore potrebbe arrestarsi.  
In tal caso, rilasciare l'interruttore dell'utensile e lasciar raffreddare per pochi minuti.  
Dopo ciò, sarà possibile riutilizzarlo.
- Funzione di conversione della velocità di rotazione (modalità alimentazione/modalità silenziosa)  
(Funzione interruttore modalità alimentazione/modalità silenziosa)  
Ogni volta che si preme l'interruttore di selezione della modalità, si cambia la modalità di funzionamento. (Fig. 17)  
La modalità silenziosa riduce i giri/min massimi del motore, consentendo un lavoro efficiente con meno rumore.  
La spia indicatore della modalità silenziosa si accende in modalità silenziosa.

## SIMBOLI

### AVVERTENZA

Di seguito mostriamo i simboli usati per la macchina. Assicurarsi di comprenderne il significato prima dell'uso.

	C18DBL: Sega circolare a batteria
	Per ridurre il rischio di lesioni, l'utente deve leggere il manuale delle istruzioni.
	Indossate sempre le protezioni oculari.
	Indossare sempre protezioni per l'udito.
	Solo per Paesi UE Non gettare le apparecchiature elettriche tra i rifiuti domestici! Secondo la Direttiva Europea 2012/19/UE sui rifiuti di apparecchiature elettriche ed elettroniche e la sua attuazione in conformità alle norme nazionali, le apparecchiature elettriche esauste devono essere raccolte separatamente, al fine di essere reimpiegate in modo eco-compatibile.
V	Tensione nominale
n <sub>0</sub>	Velocità a vuoto
I	Accensione
O	Spegnimento
	Scollegare la batteria
	Interruttore selettore modalità
	Capacità della batteria
	Interruttore indicatore carica residua della batteria
	La carica della batteria restante è quasi vuota. Ricaricare la batteria il prima possibile.
	La carica della batteria restante è a metà.
	La carica della batteria restante è sufficiente.
	Azione non consentita

# Italiano

Quando aumenta il carico durante la modalità silenziosa, l'utensile passa automaticamente in modalità alimentazione e torna alla modalità silenziosa quando il carico diminuisce.

In modalità alimentazione, non viene apportata alcuna modifica alla modalità silenziosa anche quando il carico diminuisce.

## NOTA

- Per consentire le modifiche di modalità, tirare l'interruttore una volta dopo aver installato la batteria.
- Non sottoporre il quadro interruttori a forti urti né romperlo. Ciò potrebbe causare problemi.

## RICARICA

Prima di utilizzare l'utensile elettrico, caricare la batteria nel seguente modo.

### 1. Collegare il cavo di alimentazione del caricatore a una presa.

Quando si collega la spina del caricatore ad una presa a muro, la spia pilota lampeggia in rosso (A intervalli di 1 secondo).

### 2. Inserire la batteria nel caricatore.

Inserire saldamente la batteria nel caricatore come mostrato in Fig. 23.

### 3. Carica

Quando si inserisce una batteria nel caricatore, la carica inizia e la spia si illumina stabilmente in rosso.

Quando la batteria è completamente carica, la spia lampeggia in rosso. (A intervalli di un secondo) (Vedere la Tabella 1)

#### ● Spia indicazione pilota

Le indicazioni della spia pilota saranno come indicato nella Tabella 1, a seconda delle condizioni del caricabatterie o della batteria ricaricabile.

Tabella 1

Indicazioni della spia				
Spia pilota (rossa)	Prima della carica	Lampeggia	Si illumina per 0,5 secondi. Non si illumina per 0,5 secondi. (Spento per 0,5 secondi)	/
	Durante la carica	Si illumina	Si illumina stabilmente	
	Carica completa	Lampeggia	Si illumina per 0,5 secondi. Non si illumina per 0,5 secondi. (Spento per 0,5 secondi)	
	Standby di surriscaldamento	Lampeggia	Si illumina per 1 secondo. Non si illumina per 0,5 secondi. (Spento per 0,5 secondi)	Batteria surriscaldata. Impossibile ricaricare (la ricarica comincerà quando la batteria si raffredda).
	Carica impossibile	Lampeggia velocemente	Si illumina per 0,1 secondi. Non si illumina per 0,1 secondi. (Spento per 0,1 secondi)	Malfunzionamento della batteria o del caricatore

#### ● Informazioni sulle temperature e sul tempo di ricarica della batteria.

Le temperature e il tempo di ricarica sono indicati nella Tabella 2

Tabella 2

Batteria		Caricatore	UC18YFSL
Tensione di carica	V		14,4 – 18
Peso	kg		0,5
Temperature di carica per le batterie			0°C – 50°C
Tempo di carica per la capacità della batteria, circa (A 20°C)			
1,5 Ah	min.		22
2,0 Ah	min.		30
2,5 Ah	min.		35
3,0 Ah	min.		45
4,0 Ah	min.		60
5,0 Ah	min.		75
Numero di pile			4 – 10

## NOTA

Il tempo di carica può variare a seconda della temperatura ambiente e della tensione della sorgente di alimentazione.

## ATTENZIONE

Se il caricabatterie viene utilizzato di continuo, potrebbe surriscaldarsi provocando così malfunzionamenti. Una volta terminato il caricamento, attendere 15 minuti prima di ricaricare nuovamente.

### 4. Scollegare il cavo di alimentazione del caricatore dalla presa CA.

### 5. Tenere saldamente il caricatore e estrarre la batteria.

## NOTA

Assicurarsi di estrarre la batteria dal caricatore dopo l'uso e quindi conservarla.

## ATTENZIONE

○ Se la batteria viene caricata mentre è calda perché rimasta esposta a lungo in un luogo soggetto ai raggi solari diretti o perché immediatamente dopo l'uso della batteria, la spia del caricatore si illumina per 1 secondo, non si illumina per 0,5 secondi (spenta per 0,5 secondi). In questo caso, prima lasciar raffreddare la batteria e poi iniziare l'operazione di carica.

○ Quando la spia pilota lampeggia velocemente (a intervalli di 0,2 secondi), controllare e rimuovere qualsiasi oggetto estraneo nel connettore della batteria del caricatore. Se non sono presenti oggetti estranei, è probabile che la batteria o il caricatore non funzionino bene. Rivolgersi a un Centro di assistenza autorizzato.

- Poiché il micro computer incorporato impiega circa 3 secondi per confermare che la batteria caricata col caricatore sia stata estratta, attendere almeno 3 secondi prima di reinserirla per continuare il caricamento. Se la batteria viene reinserita entro 3 secondi, potrebbe non venire caricata correttamente.
- Se la spia non lampeggia di colore rosso (ogni secondo) anche se il caricatore è collegato alla alimentazione, significa che potrebbe essere attivato il circuito di protezione del caricatore.  
Rimuovere il cavo o la spina dalla presa e ricollegarlo dopo circa 30 secondi. Se dopo questa operazione la spia ancora non lampeggia di colore rosso (ogni secondo), portare il caricatore presso il centro assistenza autorizzato HiKOKI.

Modalità	Velocità a vuoto
Alimentazione	5000 min <sup>-1</sup>
Silenzioso	3000 min <sup>-1</sup>

**NOTA**

- La modalità cambia solo dopo che è installata una batteria e l'interruttore viene tirato una volta.
- La modalità corrente verrà mantenuta anche se l'interruttore viene acceso/spento o la batteria viene rimossa/reinserita.

**MANUTENZIONE ED ISPEZIONE****1. Controllo della lama**

Poiché l'uso di lame non affilate diminuisce l'efficacia e causa eventuali disfunzioni del motore, affilare o sostituire la lama non appena si nota la sua usura.

**2. Ispezione delle viti di montaggio**

Ispezionare regolarmente le viti di montaggio e assicurarsi che siano ben fissate. Se una di queste dovesse essere allentata, riserrarla immediatamente. Si rischia in caso contrario di provocare incidenti pericolosi.

**3. Manutenzione del motore**

L'avvolgimento del motore è il vero e proprio "cuore" degli attrezzi elettrici. Fare attenzione a non danneggiare l'avvolgimento e/o non bagnarlo con olio o acqua.

**4. Manutenzione della protezione inferiore**

Per un utilizzo sicuro e corretto, tenere sempre puliti la macchina e i fori di ventilazione. La griglia inferiore deve sempre potersi muovere liberamente e ritrarre automaticamente. Pertanto, tenere sempre pulita l'area intorno alla griglia inferiore. Rimuovere la polvere e i trucioli con aria compressa o con una spazzola.

**5. Pulizia della carcassa dell'utensile**

Se l'utensile elettrico è sporco, pulirlo con un panno morbido e asciutto o con un panno inumidito con acqua insaponata. Non usare solventi cloridrici, benzina o diluenti per benzina, in quanto potrebbero deformare la plastica.

**6. Conservazione**

Conservare in un luogo a temperature inferiori a 40°C e fuori della portata dei bambini.

**NOTA**

Conservazione delle batterie agli ioni di litio.

Prima di riporre le batterie agli ioni di litio, assicurarsi di averle caricate completamente.

Riporre le batterie per periodi prolungati (3 mesi o più) con un basso livello di carica potrebbe provocare il deterioramento delle prestazioni o la significativa riduzione del tempo di utilizzo delle batterie, o potrebbe rendere le batterie incapaci di mantenere la carica.

Tuttavia, la significativa riduzione del tempo di utilizzo delle batterie può essere risolta caricando e utilizzando le batterie ripetutamente da due a cinque volte.

Se il tempo di utilizzo delle batterie rimane estremamente ridotto nonostante le ricariche ripetute, considerare le batterie inutilizzabili e acquistarne di nuove.

**ATTENZIONE**

Nell'uso e nella manutenzione degli utensili elettrici devono essere osservate le normative di sicurezza e i criteri prescritti in ciascun paese.

**MONTAGGIO E OPERAZIONE**

Azione	Figura	Pagina
Regolazione fine del parallelismo	11	195
Regolazione fine della perpendicolarità	12	196
Regolazione fine della posizione pezzo guida	13	196
Regolazione della profondità di taglio	14	196
Linea di taglio	15	196
Funzionamento dell'interruttore	16	196
Informazioni sulla funzione di selezione della modalità (*1)	17	196
Indicatore carica residua della batteria	18	197
Uso della lampada LED	19	197
Montaggio della guida (venduta separatamente)	20	197
Montaggio dell'adattatore di aspirazione (venduto separatamente)	21	197
Rimozione e inserimento della batteria	22	197
Carica	23	197
Taglio ad angoli retti	24	198
Taglio inclinato (direzione +45°)	25	198
Smontaggio della lama della sega	26	198
Montaggio della lama della sega	27	199
Selezione degli accessori	—	200

- (\*1) Informazioni sulla funzione di selezione della modalità  
Ogni volta che viene premuto l'interruttore di selezione della modalità, la modalità di funzionamento cambia. Quando è selezionata la modalità silenziosa, la spia indicatore modalità silenziosa si accende.  
La modalità silenziosa riduce i giri/min massimi del motore, consentendo un lavoro efficiente con meno rumore.  
Se il carico aumenta mentre il motore è in funzione nella modalità silenziosa, questo passa automaticamente alla modalità alimentazione.  
Inoltre, se il carico diminuisce di nuovo, esso ritorna automaticamente alla modalità silenziosa.  
In modalità alimentazione, non viene apportata alcuna modifica alla modalità silenziosa anche quando il carico diminuisce.

## **Avviso importante sulle batterie per gli utensili elettrici a batteria HiKOKI**

Utilizzare sempre una delle nostre batterie originali. Non possiamo garantire la sicurezza e le prestazioni dell'utensile elettrico a batteria quando esso viene utilizzato con batterie diverse da quelle da noi designate, o quando la batteria viene smontata e modificata (per esempio lo smontaggio e la sostituzione di pile o altre parti interne).

---

## **GARANZIA**

Garantiamo gli Utensili Elettrici HiKOKI in conformità alle specifiche normative imposte dalla legge e dai paesi. Questa garanzia non copre difetti o danni dovuti a uso erraneo, abuso o normale usura. In caso di lamentele, si prega di inviare l'Utensile Elettrico, non smontato, insieme al CERTIFICATO DI GARANZIA che si trova al termine di queste Istruzioni per l'uso, ad un Centro di Assistenza Autorizzato HiKOKI.

---

---

## **Informazioni riguardanti i rumori trasmessi dall'aria e le vibrazioni**

I valori misurati sono stati determinati in conformità a EN62841 e descritti in conformità alla normativa ISO 4871.

Livello misurato di potenza sonora pesato A: 100 dB (A)  
Livello misurato di pressione sonora pesato A: 89 dB (A)  
Incertezza K : 3 dB (A).

Indossare i dispositivi di protezione acustica.

Valori totali di vibrazione (somma vettori triass.) determinati secondo la norma EN62841.

Taglio di truciolare:  
Valore di emissione vibrazioni  $a_h = 1,9 \text{ m/s}^2$   
Incertezza K = 1,5  $\text{m/s}^2$

---

---

Il valore totale di emissione vibrazioni dichiarato è stato misurato in base al metodo di test standard e può essere utilizzato per confrontare un utensile con un altro. Può essere inoltre utilizzato per la stima preliminare dell'esposizione.

### **AVVERTENZA**

- Il valore di emissione vibrazioni durante l'uso effettivo dell'utensile può essere diverso dal valore totale dichiarato in base alle modalità di utilizzo dell'utensile stesso.
- Identificare le misure di sicurezza per la protezione dell'operatore basate su stima dell'esposizione nelle effettive condizioni di utilizzo (prendendo in considerazione tutte le parti del ciclo di funzionamento come i tempi in cui l'utensile resta spento e quando funziona senza essere utilizzato in aggiunta al tempo di avvio).

---

## **NOTA**

A causa del continuo programma di ricerche e sviluppo della HiKOKI, le caratteristiche riportate in questo foglio sono soggette cambiamenti senza preventiva comunicazione.

---



## ALGEMENE VEILIGHEIDSWAARSCHUWINGEN VOOR ELEKTRISCH GEREEDSCHAP

### ⚠ WAARSCHUWING

Lees alle veiligheidswaarschuwingen, instructies, illustraties en specificaties die met dit elektrisch gereedschap worden meegeleverd.

Niet opvolgen van de waarschuwingen en instructies kan resulteren in een elektrische schok, brand en/of ernstig letsel.

Bewaar alle waarschuwingen en aanwijzingen voor eventuele naslag in de toekomst.

De term „elektrisch gereedschap” heeft zowel betrekking op elektrisch gereedschap dat via de netvoeding van stroom wordt voorzien als gereedschap dat via een accu (snoerloos) van stroom wordt voorzien.

#### 1) Veiligheid van de werkplek

- a) Zorg voor een schone en goed verlichte werkplek.

*Een rommelige of donkere werkplek verhoogt de kans op ongelukken.*

- b) Gebruik het elektrisch gereedschap niet in een omgeving met ontvlambare of explosieve vloeistoffen, gasen of stof.

*Elektrisch gereedschap kan vonken afgeven. Deze vonkjes kunnen stofdeeltjes of gasen doen ontbranden.*

- c) Houd kinderen en andere omstanders tijdens het gebruik van elektrisch gereedschap uit de buurt.

*Afleidingen kunnen gevaarlijk zijn.*

#### 2) Elektrische veiligheid

- a) De stekker van het elektrisch gereedschap moet geschikt zijn voor aansluiting op het stopcontact.

*De stekker mag op geen enkele manier gemodificeerd worden. Gebruik geen verloopstekker met geaard elektrisch gereedschap.*

*Deugdelijke stekkers en geschikte stopcontacten verminderen het risico op een elektrische schok.*

- b) Vermijd lichamen contact met geaarde oppervlakken zoals leidingen, radiatoren, fornuizen en koelkasten.

*Wanneer uw lichaam geaard is, loopt u een groter risico op een elektrische schok.*

- c) Stel het elektrisch gereedschap niet bloot aan regen of vochtige omstandigheden.

*Het risico op een elektrische schok wordt vergroot wanneer er water in het elektrische gereedschap terecht komt.*

- d) Behandel het snoer voorzichtig. Gebruik het snoer niet om het elektrisch gereedschap aan te dragen of mee te slepen en gebruik het snoer niet om de stekker uit het stopcontact te trekken.

*Houd het snoer uit de buurt van warmtebronnen, olie, scherpe randen of bewegende onderdelen. Een beschadigd of verward snoer verhoogt het risico op een elektrische schok.*

- e) Gebruik buitenshuis een verlengsnoer dat specifiek geschikt is voor het gebruik buiten.

*Het gebruik van een snoer dat specifiek geschikt is voor gebruik buitenshuis vermindert het risico op een elektrische schok.*

- f) Als het elektrisch gereedschap in een vochtige omgeving gebruikt moet worden, dient een voeding met aardlekschakelaar te worden gebruikt.

*Gebruik van een aardlekschakelaar vermindert de kans op een elektrische schok.*

#### 3) Persoonlijke veiligheid

- a) Blijf waakzaam, let voortdurend op uw werk en gebruik uw gezond verstand wanneer u elektrisch gereedschap gebruikt.

*Gebruik geen elektrisch gereedschap wanneer u moe bent of onder invloed van drugs, alcohol of medicijnen.*

*Eén moment van onoplettendheid kan in ernstig lichamenlijk letsel resulteren.*

- b) Gebruik persoonlijke beschermingsmiddelen. Draag altijd oogbescherming.

*Beschermingsmiddelen zoals een stofmasker, anti-slip veiligheidsschoenen, een helm of gehoorbescherming, gebruikt voor gepaste omstandigheden, verminderen het risico op lichamenlijk letsel.*

- c) Voorkom dat het gereedschap per ongeluk kan starten. Controleer of de schakelaar in de uit-stand staat voordat u de voeding en/of de accu aansluit, het gereedschap oppakt of gaat dragen.

*Zorg ervoor dat u tijdens het verplaatsen van het elektrisch gereedschap uw vingers uit de buurt van de schakelaar houdt en sluit de stroombron niet aan terwijl de schakelaar op aan staat om ongelukken te vermijden.*

- d) Verwijder sleutels en moersleutels uit het gereedschap voordat u het elektrisch gereedschap aanzet.

*Een (moer-)sleutel die op een bewegend onderdeel van het elektrisch gereedschap bevestigd is kan in lichamenlijk letsel resulteren.*

- e) Reik niet te ver. Zorg ervoor dat u te allen tijde stevig staat en uw evenwicht behoudt.

*Op deze manier heeft u tijdens een onverwachte situatie meer controle over het elektrisch gereedschap.*

- f) Draag geschikte kleding. Draag geen loszittende kleding of sieraden. Houdt uw kleding en haar uit de buurt van bewegende onderdelen.

*Loszittende kleding, sieraden en lang haar kunnen in de bewegende onderdelen verstrikt raken.*

- g) Indien het elektrisch gereedschap van een aansluiting voor stofafzuiging is voorzien, dan dient u ervoor te zorgen dat de stofafzuiging aangesloten en op de juiste manier gebruikt wordt.

*Het gebruik van stofafzuiging vermindert eventuele stofgerelateerde risico's.*

- h) Laat bekendheid opgedaan bij veelvuldig gebruik van gereedschap u niet zelfgenoegzaam worden waardoor u veiligheidsprincipes van het gereedschap negeert.

*Een onzorgvuldige actie kan ernstig letsel veroorzaken binnen een fractie van een seconde.*

#### 4) Bediening en onderhoud van elektrisch gereedschap

- a) Het elektrisch gereedschap mag niet geforceerd worden. Gebruik het juiste gereedschap voor het karwei.

*U kunt de klus beter en veiliger uitvoeren wanneer u het juiste elektrische gereedschap gebruikt.*

## Nederlands

- b) **Gebruik het elektrisch gereedschap niet als de schakelaar niet goed werkt.**  
*Elektrisch gereedschap dat niet via de schakelaar bediend kan worden is gevaarlijk en moet onmiddellijk gerepareerd worden.*
- c) **Haal de stekker uit het stopcontact en/of verwijder de accu, als deze losgemaakt kan worden, van het elektrische gereedschap voordat u afstellingen verricht, accessoires verwisselt of voordat u het elektrische gereedschap opbergt.**  
*Dergelijke preventieve veiligheidsmaatregelen verminderen het risico dat het elektrisch gereedschap per ongeluk opstart.*
- d) **Berg elektrisch gereedschap buiten het bereik van kinderen op en sta niet toe dat personen die niet bekend zijn met het juiste gebruik van het gereedschap of deze voorschriften dit elektrisch gereedschap gebruiken.**  
*Elektrisch gereedschap is gevaarlijk in onbevoegde handen.*
- e) **Verzorg het elektrische gereedschap en accessoires. Controleer het gereedschap op een foutieve uitlijning, vastgelopen of defecte bewegende onderdelen en andere problemen die van invloed kunnen zijn op de juiste werking van het gereedschap. Indien het gereedschap defect of beschadigd is moet het gerepareerd worden voordat u het gereedschap opnieuw gebruikt.**  
*Slecht onderhouden elektrisch gereedschap is verantwoordelijk voor een groot aantal doe-het-zelf ongelukken.*
- f) **Houd snijwerktuigen scherp en schoon.**  
*Goed onderhouden snijwerktuigen met scherpe snijranden lopen minder snel vast en zijn gemakkelijker in het gebruik.*
- g) **Elektrisch gereedschap, toebehoren, bits enz. moeten in overeenstemming met deze instructies worden gebruikt, waarbij de werkomstandigheden en het werk dat gedaan moet worden in overweging moeten worden genomen.**  
*Gebruik van het elektrisch gereedschap voor andere doeleinden dan waarvoor het is bedoeld, kan resulteren in een gevaarlijke situatie.*
- h) **Houd de handvat- en greppoppervlakken droog, schoon en vrij van olie en vet.**  
*Glibberige handvat- en greppoppervlakken zorgen voor onveilig gebruik en onveilige bediening van het gereedschap in onverwachte situaties.*
- 5) **Gebruik en onderhoud van de accu**
- a) **Herlaad alleen met de lader die door de fabrikant wordt gespecificeerd.**  
*Een lader die geschikt is voor één bepaald type accu kan brandgevaar veroorzaken bij gebruik met een andere accu.*
- b) **Gebruik elektrisch gereedschap alleen met de specifiek daarvoor bestemde accu's.**  
*Het gebruik van andere accu's kan letsel of brand veroorzaken.*
- c) **Wanneer de accu niet in gebruik is, moet u deze uit de buurt houden van andere metalen voorwerpen zoals paperclips, munten, sleutels, spijkers, schroeven of andere kleine metalen voorwerpen die de contacten zouden kortsluiten.**  
*Kortsluiten van de accucontacten kan brandwonden of brand veroorzaken.*
- d) **Bij een verkeerd gebruik kan er vloeistof uit de accu lekken; vermijd elk contact daarmee. Als u dit onverhoopt toch aanraakt, moet u goed met water spoelen. Indien de vloeistof in contact komt met de ogen, moet u ook onmiddellijk medische hulp inroepen.**  
*Vloeistof die uit de accu lekt kan irritatie en brandwonden veroorzaken.*
- e) **Gebruik geen accu of gereedschappen die zijn beschadigd of aangepast.**  
*Beschadigde of aangepaste accu's kunnen onvoorspelbaar gedrag vertonen, wat brand, explosie of risico op letsel veroorzaakt.*
- f) **Stel een accu of gereedschap niet bloot aan vuur of excessief hoge temperaturen.**  
*Blootstelling aan vuur of temperaturen boven de 130 °C kan een explosie veroorzaken.*
- g) **Volg alle instructies voor het opladen en laad de accu of het gereedschap niet op buiten het temperatuurbereik dat in de gebruikershandleiding wordt voorgeschreven.**  
*Onjuist opladen of bij temperaturen buiten het voorgeschreven bereik kan de accu beschadigen en het risico op brand verhogen.*
- 6) **Onderhoud**
- a) **Het gereedschap mag uitsluitend door bevoegd onderhoudspersoneel worden onderhouden en er mag daarbij uitsluitend gebruik gemaakt worden van identieke vervangingsonderdelen.**  
*Hierdoor kunt u er op rekenen dat het elektrisch gereedschap veilig blijft.*
- b) **Probeer beschadigde accu's nooit te repareren.**  
*Onderhoud aan accu's dient alleen te worden uitgevoerd door de fabrikant of erkend onderhoudspersoneel.*

### VOORZORGSMATREGELLEN

Houd kinderen en kwetsbare personen op een afstand. Het gereedschap moet na gebruik buiten het bereik van kinderen en andere kwetsbare personen worden opgeborgen.

## VEILIGHEIDSWAARSCHUWINGEN VOOR DRAADLOZE CIRKELZAAG

### Procedures voor het zagen

- a) **⚠ GEVAAR:** Houd uw handen uit de buurt van de zaagsnede en het zaagblad. Houd uw tweede hand op de aanvullende handgreep of op de motorbehuizing.  
Als u de zaag met beide handen vasthoudt, kunnen ze niet verwond worden door het zaagblad.
- b) **Steek geen ledematen onder het werkstuk.**  
De beschermkap kan u aan de onderkant van het werkstuk niet beschermen tegen het zaagblad.
- c) **Stel de zaagdiepte in aan de hand van de dikte van het werkstuk.**  
Er mag niet meer dan een volledige zaagtand van het zaagblad zichtbaar zijn onder het werkstuk.
- d) **Houd het werkstuk nooit in uw handen of op uw benen terwijl u snijdt. Zet het werkstuk stevig vast op een stabiel platform.**  
Het is belangrijk om het werkstuk op de juiste manier te ondersteunen om het risico van lichamelijk letsel, vastlopen van het zaagblad of het verliezen van de controle over de machine te verliezen.
- e) **Houd het elektrische gereedschap vast aan de geïsoleerde greppoppervlakken bij het uitvoeren van een handeling waarbij het snijdgereedschap in aanraking kan komen met verborgen bedrading of zijn eigen kabel.**

Contact met een draad waar stroom op staat kan ervoor zorgen dat blootliggende metalen onderdelen van het elektrische gereedschap ook onder stroom komen te staan en de gebruiker een elektrische schok geven.

**f) Gebruik altijd een langseleider of rei wanneer u gaat schlijpen.**

Hierdoor wordt de precisie van de zaagsnede verbeterd en het risico dat het zaagblad vastloopt verminderd.

**g) Gebruik altijd zaagbladen van de juiste afmetingen en vorm spiglat (ruitvormig of rond).**

Zaagbladen die niet goed passen op de cirkelzaag zullen naast het midden draaien en leiden tot het verliezen van de controle over de machine.

**h) Gebruik in geen geval beschadigde of ongeschikte tussenringen of bevestigingsbouten voor het zaagblad.**

De tussenringen en bevestigingsbouten zijn speciaal ontworpen voor uw cirkelzaag om optimale prestaties en veiligheid in het gebruik te kunnen waarborgen.

**Oorzaken voor terugslag en waarschuwingen die daarmee verband houden**

- Een terugslag is een plotselinge reactie van de machine op een afgeklemd, vastgelopen of verkeerd uitgelijnd zaagblad, waarbij de zaag oncontroleerbaar uit het werkstuk opspringt naar de gebruiker toe;
- Wanneer het zaagblad wordt afgeklemd of vastloopt doordat de zaagsnede zich om het blad sluit, zal het zaagblad stilvallen en zal de reactie van het draaien van de motor de machine in tegenovergestelde richting, dus naar de gebruiker toe, werpen;
- Als het zaagblad vervormd raakt of niet correct wordt uitgelijnd in de zaagsnede, kunnen de zaagtanden aan de achterkant van het zaagblad de rand van het werkstuk raken en zo de machine terugwerpen in de richting van de gebruiker.

Terugslag is het resultaat van het onjuist gebruiken van de zaag en/of incorrecte gebruiksprocedures of gebruiksomstandigheden en kan worden vermeden door de juiste voorzorgsmaatregelen te treffen zoals die hieronder vermeld staan.

**a) Houd de cirkelzaag stevig met beide handen vast en houd uw armen zo dat u een eventuele terugslag kunt opvangen. Plaats uw lichaam aan een van bij kanten van het zaagblad, maar niet in lijn met het zaagblad.**

De cirkelzaag kan in naar u toe springen als gevolg van een terugslag, maar de gebruiker kan een eventuele terugslag opvangen en controleren, als de juiste voorzorgen in acht worden genomen.

**b) Wanneer het zaagblad vastloopt, of wanneer om wat voor reden dan ook het zagen wordt onderbroken, moet u de trekschakelaar loslaten en de cirkelzaag stil houden in het werkstuk totdat het zaagblad helemaal stil staat.**

Probeer in geen geval de cirkelzaag uit het werkstuk te halen of naar achteren te trekken wanneer het zaagblad nog draait, want hierdoor kan een terugslag optreden.

**c) Wanneer u de cirkelzaag opnieuw opstart in het werkstuk, moet u de zaag centreren in de zaagsnede zodat de zaagtanden geen contact maken met het materiaal.**

Als een zaagblad vast zit, kan dit oplopen of terugslaan van het werkstuk wanneer de cirkelzaag opnieuw wordt opgestart.

**d) Ondersteun grote panelen om het risico dat het zaagblad vastloopt en op terugslag te verminderen.**

Grote panelen buigen door onder hun eigen gewicht. De steunen moeten aan beide zijden van de zaagsnede onder het paneel geplaatst worden, dicht bij de zaagsnede en dichtbij de randen van het paneel.

**e) Gebruik geen botte of beschadigde zaagbladen.**

Botte of niet goed geslepen zaagbladen zullen een smallere zaagsnede geven, wat leidt tot meer wrijving, vastlopende zaagbladen en meer terugslag.

**f) De vergrendelingen voor de zaagdiepte en de zaaghoek moeten goed vast zitten voor u begint te zagen.**

Als de zaaginstellingen los raken terwijl u aan het zagen bent, kan dit leiden tot vastlopen en terugslag.

**g) Wees extra voorzichtig wanneer u in bestaande wanden of andere blinde oppervlakken moet zagen.**

Het door het werkstuk uitstekende deel van het zaagblad kan dingen raken die leiden tot terugslag.

**Beschermkap onderkant**

**a) Controleer elke keer voor u de cirkelzaag gaat gebruiken of de beschermkap aan de onderkant goed werkt. Gebruik de cirkelzaag niet als de beschermkap aan de onderkant niet vrij kan bewegen en niet onmiddellijk het zaagblad afsluit. Klem of bevestig de beschermkap aan de onderkant in geen geval vast in de open stand.**

Als de cirkelzaag valt, kan de beschermkap aan de onderkant verbogen raken.

Doe de beschermkap aan de onderkant omhoog met de daarvoor bestemde hendel en controleer of de kap vrij kan bewegen en het zaagblad of andere onderdelen niet raakt, onder alle hoeken en zaagdiepten.

**b) Controleer de werking van de veer van de beschermkap aan de onderkant. Als de beschermkap en de veer niet naar behoren functioneren, moeten ze voor u de cirkelzaag kunt gebruiken gerepareerd worden.**

De beschermkap aan de onderkant kan haperen of langzaam bewegen vanwege beschadigde onderdelen, harsaanslag of opgehoopt vuil.

**c) De beschermkap aan de onderkant mag alleen met de hand worden ingetrokken voor speciale zaagbewerkingen, „zoals insteken“ of „samengestelde zaagsnedes“. Trek de beschermkap in met de beschermkaphendel en laat deze weer los zodra het zaagblad het materiaal van het werkstuk in gaat.**

Voor alle andere zaagbewerkingen moet u de beschermkap automatisch laten functioneren.

**d) Controleer altijd eerst of de beschermkap aan de onderkant het zaagblad volledig afdekt voor u de cirkelzaag op de werkbank of vloer zet.**

Een onbeschermd zaagblad dat nog draait zal de cirkelzaag achteruit werpen en zagen in wat er op zijn pad komt. Houd daarom rekening met de tijd die het kost voor het zaagblad helemaal tot stilstand is gekomen nadat u de schakelaar hebt losgelaten.

**AANVULLENDE VEILIGHEIDSWAARSCHUWINGEN**

1. Voorkom dat stof of vuil in de aansluitopening van de accu terecht komt.
2. Demonteer de accu of acculader niet.
3. Voorkom kortsluiting van de accu. Kortsluiten van de accu zal resulteren in een grote stroom en oververhitting. Dit zal resulteren in brandwonden en schade aan de accu.
4. Gooi de accu niet in het vuur. Een brandende accu kan ontploffen.

## Nederlands

5. Als u het apparaat continu gebruikt, kan het gebeuren dat het apparaat oververhit raakt, met als gevolg beschadiging van de motor en de schakelaar. Laat het apparaat in dat geval dan 15 minuten ongebruikt liggen.
6. Steek nooit een voorwerp in de ventilatie-openingen van de lader. Als er een voorwerp of ontvlambaar materiaal in de ventilatie-openingen van de acculader wordt gestoken, kan dit resulteren in een elektrische schok of beschadiging aan de acculader.
7. Het gebruik van een uitgeputte batterij zal de acculader beschadigen.
8. Breng de accu naar de winkel waar deze gekocht werd, nadat deze na opladen onvoldoende kracht heeft voor praktisch gebruik. Gooi een uitgewerkte accu niet zomaar weg.
9. Draag oordoppen tijdens werkzaamheden om uw gehoor te beschermen.
10. Gebruik alleen de bladdiameter die staat aangegeven op de machine.
11. Gebruik geen schuurwielen.
12. Gebruik geen vervormde of gebarsten zaagbladen.
13. Gebruik geen zaagbladen van zogenaamd "High Speed" staal.
14. Gebruik geen zaagbladen die niet voldoen aan de karakteristieken zoals opgegeven in deze instructies.
15. Stop het zaagblad niet door er zijdelingse druk op uit te oefenen.
16. Zorg er voor dat uw zaagbladen altijd goed scherp zijn.
17. Zorg ervoor dat de beschermkap aan de onderkant soepel en vrij kan bewegen.
18. Gebruik de cirkelzaag in geen geval wanneer de beschermkap aan de onderkant vast staan in de open stand.
19. Zorg ervoor dat het intrekmechanisme van de beschermkap goed werkt.
20. Gebruik de cirkelzaag in geen geval met het zaagblad naar boven of opzij.
21. Zorg ervoor dat het materiaal dat u wilt zagen vrij is van gevaarlijke voorwerpen, zoals spijkers.
22. Het zaagbladen bereik moet 185 mm t/m 180 mm zijn.
23. Verwijder de accu voordat u het apparaat afstelt, repareert of onderhoudt.
24. Let op terugslag bij stoppen.  
Deze cirkelzaag heeft een elektrische rem die functioneert wanneer de schakelaar wordt losgelaten. Er zal wat terugslag zijn wanneer de rem functioneert. Houd de cirkelzaag daarom goed vast.
25. Zorg ervoor dat de stroombron die u wilt gebruiken voldoet aan de vereisten voor de stroomvoorziening die staan aangegeven op het typeplaatje van het product.
26. Zorg ervoor dat de hoofdschakelaar uit (OFF) staat. Als de stekker in het stopcontact zit en de hoofdschakelaar aan (ON) staat, zal het elektrisch gereedschap onmiddellijk gaan draaien, wat kan leiden tot ernstige ongelukken.
27. Wanneer de werkplek te ver weg is van de stroombron, moet u een verlengsnoer gebruiken van voldoende dikte en met de juiste opgegeven capaciteit. Het verlengsnoer moet zo kort mogelijk gehouden worden.
28. Zaag niet wanneer de voetplaat los is gekomen van het te zagen materiaal.  
Wanneer het zaagblad vastgelopen is, of wanneer u om een andere reden halverwege stopt met zagen, dient u de trekkerschakelaar los te laten en de machine stil te houden tot het zaagblad volledig tot stilstand is gekomen. Probeer in geen geval de machine van het werkstuk te halen of terug te trekken terwijl het zaagblad nog draait, want dit zal resulteren in een TERUGSLAG. Kijk waarom het zaagblad is vastgelopen en neem de belemmeringen indien nodig weg.
29. Zorg voor voldoende ondersteuning van grotere panelen om vastlopen van het zaagblad en TERUGSLAG te voorkomen. Grotere panelen buigen vaak door onder hun eigen gewicht (**Afb. 3**). U dient het paneel aan weerszijden van de zaagsnede en aan beide uiteinden van het paneel te ondersteunen, zoals aangegeven in **Afb. 2**.  
Om het risico van vastlopen en TERUGSLAG te verminderen, dient u de machine op het grotere gedeelte van het werkstuk te laten rusten, niet op het kleinere deel dat er van af wordt gegaan.
30. Wees extra voorzichtig wanneer u een blind stuk uit een bestaande wand of iets dergelijks moet zagen. Het uitstekende zaagblad kan voorwerpen raken die een TERUGSLAG veroorzaken.  
Houd IN GEEN GEVAL uw hand of uw vingers achter de zaagmachine (**Afb. 4**). In geval van een terugslag kan de zaagmachine achteruit gedrongen worden over uw hand, hetgeen kan leiden tot ernstig letsel.
31. **WAARSCHUWING:** Het is belangrijk om het werkstuk goed te ondersteunen en de zaagmachine stevig vast te houden om te voorkomen dat u de controle erover verliest, wat zou kunnen leiden tot persoonlijk letsel. **Afb. 5** laat een typisch voorbeeld zien hoe u de zaagmachine hoort vast te houden.
32. Plaats het brede gedeelte van de voetplaat op het deel van het werkstuk dat het best ondersteund wordt, niet op het deel dat ervan zal vallen wanneer de zaagsnede voltooid is. **Afb. 6** geeft een voorbeeld van de JUISTE manier om een plank af te korten, terwijl **Afb. 7** een voorbeeld geeft van de FOUTE manier. Als het werkstuk te kort of te klein is, dient u het vast te zetten.  
**HOUD IN GEEN GEVAL KORTE WERKSTUKKEN MET DE HAND VAST!**
33. Zaag in geen geval met de cirkelzaag ondersteboven in een bankschroef of iets dergelijks. Dit is heel erg gevaarlijk en kan leiden tot ernstige ongelukken (**Afb. 8**).
34. Probeer bij het gebruik van de geleider geen schuine snede te maken, want daardoor zou het gesneden materiaal tussen het zaagblad en de geleider kunnen glijden. Doet u dit wel, dan kan dit leiden tot letsel. (**Afb. 9, 10**)
35. Als de hendel los blijft zitten, ontstaat er een zeer gevaarlijke situatie. Klem deze altijd goed vast. (**Afb. 14**)
36. Het is zeer gevaarlijk om de vleugelbout los te laten zitten. Zet deze hendel daarom altijd goed vast. (**Afb. 25**)
37. Controleer voor u gaat zagen wat voor materiaal u zult gaan zagen. Als het materiaal dat u gaat zagen schadelijk / giftig stof zal afgeven, moet u de stofzak of een geschikt stofafzuigingssysteem goed bevestigen aan de aansluiting voor de stofafzuiging.  
Draag indien beschikbaar als dat nodig is ook een stofmasker.  
○ Controleer voor u begint te zagen of het zaagblad het volle toerental heeft bereikt.  
○ Als het zaagblad stopt of een abnormaal geluid maakt terwijl u bezig bent, moet u de machine onmiddellijk uit (OFF) zetten.  
○ Gebruiken van de cirkelzaag met het zaagblad naar boven of opzij is zeer gevaarlijk. Vermijd dergelijke ongewone werksituaties.  
○ Draag altijd een veiligheidsbril wanneer u gaat zagen.  
○ Haal de batterij eruit zodra u klaar bent met een taak.
38. Controleer nadat u het zaagblad hebt aangebracht opnieuw of de vergrendelingshendel goed vast zit in de voorgeschreven stand.
39. Stel uw ogen niet rechtstreeks bloot aan het licht door in het lampje te kijken.  
Als uw ogen voortdurend worden blootgesteld aan het licht, kan dit oogletsel veroorzaken.

40. Gebruik het product niet als het gereedschap of de accupolen (batterijhouder) vervormd zijn.  
Het installeren van de accu kan kortsluiting veroorzaken, wat kan leiden tot rookontwikkeling of ontbranding.
41. Houd de accupolen van het gereedschap (accuhouder) vrij van spaanders en stof.
  - Controleer vóór gebruik of er geen spaanders en stof zijn opgehoopt in het gebied van de aansluitingen.
  - Probeer te voorkomen dat spaanders of stof van het gereedschap op de accu terechtkomen tijdens het gebruik.
  - Wanneer het gebruik wordt onderbroken of na gebruik, moet u het gereedschap niet op een plaats achterlaten waar het kan worden blootgesteld aan vallende spaanders of stof.  
Als u dat doet kan er kortsluiting ontstaan, wat kan leiden tot rookontwikkeling of ontbranding.
42. Gebruik het gereedschap niet met alleen de blaasfunctie.
43. Gebruik het gereedschap en de accu altijd bij temperaturen tussen -5 °C en 40 °C.
44. Gebruik een spaanderzaag die voor het zagen van hout is bedoeld.
45. Gebruik een spaanderzaag met een weergegeven snelheid die gelijk is aan of hoger is dan de rotatiesnelheid weergegeven op het gereedschap.
3. Gebruik geen zichtbare beschadigde of vervormde accu.
4. Gebruik de accu niet met een omgekeerde polariteit.
5. Sluit hem niet rechtstreeks aan op het stopcontact of op de sigarettenaansteker in een auto.
6. Gebruik de accu niet voor andere doeleinden dan de in deze gebruiksaanwijzing genoemde.
7. Wanneer de accu niet kan worden opgeladen, zelfs nadat de specifieke oplaadtijd verstreken is, moet u onmiddellijk stoppen met het opladen.
8. Zorg ervoor dat de accu niet te heet wordt of onder te grote druk komt te staan en stel hem niet aan deze omstandigheden bloot, zoals in een magnetron, droger of een hogedrukcontainer.
9. Houd de accu onmiddellijk uit de buurt van vuur nadat er een lek of vieze geur is vastgesteld.
10. Gebruik de accu niet op een plek waar een grote statische elektriciteit wordt opgewekt.
11. In geval van een acculek, vieze geur, warmteontwikkeling, verkleuring of vervorming, of iets abnormaals tijdens het gebruik, het opladen of de opslag, moet u de accu onmiddellijk uit het gereedschap of de lader halen en moet u het gebruik ervan stoppen.
12. Dompel de batterij niet onder of laat geen vloeistoffen erin vloeien. Binnendringen van geleidende vloeistof, zoals water, kan schade veroorzaken, met brand of een explosie tot gevolg. Bewaar de batterij op een koele, droge plaats, uit de buurt van explosieve en licht ontvlambare voorwerpen. Vermijd omgevingen met bijtend gas.

## OPMERKINGEN BIJ GEBRUIK LITHIUM-ION BATTERIJ

De lithium-ion accu is voorzien van een beschermingsfunctie die volledige ontleding van de accu voorkomt waardoor de levensduur wordt verlengd.

In geval 1 t/m 3 hieronder kan de motor tijdens het gebruik van het product tot stilstand komen, zelfs wanneer u de schakelaar ingedrukt houdt. Dit geeft geen probleem met het product aan maar wordt veroorzaakt door de beschermingsfunctie.

1. De motor komt tot stilstand wanneer de accu leeg is.  
De accu moet in dit geval onmiddellijk opgeladen worden.
2. De motor kan tot stilstand komen wanneer het gereedschap overbelast wordt. Laat de schakelaar in dit geval onmiddellijk los en verhelp de oorzaak van de overbelasting. Wanneer u het probleem verholpen heeft kunt u het gereedschap opnieuw gebruiken.
3. Wanneer de accu oververhit is door overbelasting, kan het zijn dat de accu niet meer werkt.  
In dit geval moet u de accu niet verder gebruiken, maar deze eerst laten afkoelen. Wanneer u het probleem verholpen heeft kunt u de accu opnieuw gebruiken.

Gelieve eveneens aandacht te schenken aan volgende waarschuwing en aandachtspunt.

### WAARSCHUWING

Om acculekken, het opwekken van warmte, rookontwikkeling, explosie en ontsteking bijtijds te vermijden, moet u de volgende voorzorgsmaatregelen nemen.

1. Zorg ervoor dat er zich geen spaanders en stof op de accu ophopen.
  - Zorg er tijdens de werkzaamheden voor dat er geen spaanders en stof op de accu kunnen vallen.
  - Zorg ervoor dat de spaanders en het stof die tijdens het werk op het elektrisch gereedschap vallen zich niet op de accu ophopen.
  - Bewaar een ongebruikte accu niet op een plaats waar deze aan spaanders en stof wordt blootgesteld.
  - Verwijder alle spaanders en stof van een accu voordat u hem opbergt en bewaar de accu niet op dezelfde plek als metalen onderdelen (schroeven, spijkers, enz.).
2. Doorboor de accu niet met een scherp voorwerp, zoals een nagel, klop er niet op met een hamer, stap niet op de accu, gooi er niet mee en stel hem niet bloot aan zware fysieke schokken.

### LET OP

1. Wanneer u de lekkende vloeistof uit de accu in de ogen krijgt, wrijf dan niet in de ogen, maar was ze goed uit met zoet en schoon water, zoals kraanwater en roep er onmiddellijk een dokter bij.  
Indien u geen behandeling krijgt, kan de vloeistof oogproblemen veroorzaken.
2. Wanneer de vloeistof op uw huid of kleding lekt, moet u ze onmiddellijk goed wassen met schoon water, zoals kraanwater.  
De kans bestaat dat dit huidirritatie veroorzaakt.
3. Wanneer u roest, een vieze geur, oververhitting, verkleuring, vervorming en/of andere onregelmatigheden vaststelt wanneer u de accu voor de eerste keer gebruikt, gebruik hem dan niet verder, maar retourneer de accu aan uw leverancier of verkoper.

### WAARSCHUWING

Als er een geleidende vreemde stof op de contacten van de lithium-ionaccu terechtkomt, kan de accu worden kortgesloten, waardoor brand kan ontstaan. Wanneer u de lithium-ionaccu bewaart, dient u de volgende regels in acht te nemen

- Plaats geen geleidende stoffen, spijkers en draden zoals ijzer- en koperdraad in de opslagdoos.
- Plaats de accu in het gereedschap of bevestig het accudeksel stevig voor opslag tot u de ventilator niet meer ziet om kortsluiting te voorkomen.

## BETREFFENDE TRANSPORT VAN LITHIUM-ION ACCU

Neem bij transport van een lithium-ion accu de volgende voorzorgsmaatregelen in acht.

### WAARSCHUWING

Stel het transportbedrijf op de hoogte dat er een lithium-ion accu wordt vervoerd, vermeld het vermogen en volg de instructies van het transportbedrijf bij het regelen van vervoer.

- Lithium-ion accu's die een uitgangsvermogen van 100 Wh overschrijden worden beschouwd als gevaarlijke goederen binnen de vrachtgoederenclassificatie en vereisen speciale procedures.

## Nederlands

- Voor internationaal transport, moet u voldoen aan internationale wetgeving en wetten en voorschriften van het land van bestemming.

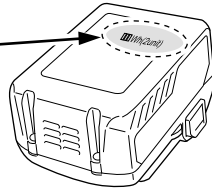
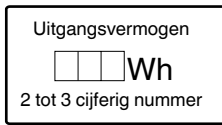

## NAMEN VAN ONDERDELEN (Afb. 1 – Afb. 27)

①	Schakelaar
②	Schakelaarvergrendeling
③	Zaagdieptehendel
④	Onderste afscherming
⑤	Bout
⑥	Tussenring (B)
⑦	Zaagblad
⑧	Geleiderstuk
⑨	Basis
⑩	Hellingshendel
⑪	Vergrendelinghendel
⑫	Vleugelmoer geleiderbevestiging
⑬	LED-lamp
⑭	Accu
⑮	Zeskante moersleutel (groot)
⑯	Handgreep
⑰	Keuzeschakelaar stand
⑱	Indicatielampje stille stand
⑲	Indicatieschakelaar resterende acculading
⑳	Indicatielampje resterende acculading
㉑	Schakelaar van de lammodus
㉒	Indicatielampje lammodus
㉓	Geleider
㉔	Stofopvangadapter
㉕	Tussenring (A)

## SYMBOLEN

### WAARSCHUWING

Hieronder staan symbolen afgebeeld die van toepassing zijn op deze machine. U moet de betekenis hiervan begrijpen voor u de machine gaat gebruiken.

	C18DBL: Snoerloze cirkelzaagmachine
	Om het risico op verwondingen te verminderen, moet de gebruiker de instructiehandleiding lezen.
	Draag altijd oogbescherming.
	Draag altijd gehoorbescherming.
	Alleen voor EU-landen Geef elektrisch gereedschap niet met het huisvuil mee! Volgens de Europese richtlijn 2012/19/EU inzake oude elektrische en elektronische apparaten en de toepassing daarvan binnen de nationale wetgeving, dient gebruikt elektrisch gereedschap gescheiden te worden ingezameld en te worden afgevoerd naar een recyclebedrijf dat voldoet aan de geldende milieu-eisen.
V	Opgegeven voltage
$n_0$	Onbelast toerental
	ANA zetten
	UIT zetten
	Koppel de batterij los
	Moduskeuzeschakelaar
	Accucapaciteit
	Indicatieschakelaar resterende acculading
	De resterende accucapaciteit is nagenoeg uitgeput. Laad de accu zo spoedig mogelijk op.
	De resterende accucapaciteit is gehalveerd.
	De resterende accucapaciteit is voldoende.
	Verboden handeling

## STANDAARD TOEBEHOREN

Naast het hoofdtoestel (1 toestel), bevat de verpakking de accessoires die vermeld staan op bladzijde 193.

De standaard toebehoren kunnen zonder nadere aankondiging gewijzigd worden.

## TOEPASSINGEN

Zagen van diverse soorten hout.

## TECHNISCHE GEGEVENS

Model		C18DBL	
Voltage		18 V	
Toerental onbelast		5000 min <sup>-1</sup> (Aan/uit-modus) 3000 min <sup>-1</sup> (Stille modus)	
Capaciteit	Zaagdiepte	90°	47 mm
		45°	30 mm
Gewicht*		2,6 kg	

\* Volgens EPTA-procedure 01/2014  
Afhankelijk van de aangesloten batterij.  
Het zwaarste gewicht wordt gemeten met BSL36A18  
(afzonderlijk verkrijgbaar).

### OPMERKING

Op grond van het voortdurende research en ontwikkelingsprogramma van HiKOKI kunnen de hierin genoemde technische gegevens zonder voorafgaande kennisgeving worden gewijzigd.

### Elektronische bediening

- Zachte start
- Overbelastingsbeveiliging  
Deze veiligheidsvoorziening schakelt de stroomvoorziening naar de motor uit in het geval van overbelasting van de motor of een verdachte vermindering in rotatiesnelheid tijdens het gebruik. Wanneer de beveiligingsfunctie overbelasting is geactiveerd, kan de motor tot stilstand komen. Laat de schakelaar in dit geval onmiddellijk los en verhelp de oorzaak van de overbelasting. Wanneer u het probleem verholpen heeft kunt u het apparaat opnieuw gebruiken.
- Oververhittingsbeveiliging  
Deze beveiligingsfunctie schakelt de stroom naar de motor uit en stopt het gereedschap in het geval van oververhitting van de motor tijdens het gebruik. Wanneer de beveiligingsfunctie oververhitting is geactiveerd, kan de motor tot stilstand komen. Laat de schakelaar in dit geval onmiddellijk los en laat het apparaat een aantal minuten afkoelen.

Wanneer u het probleem verholpen heeft kunt u het apparaat opnieuw gebruiken.

- Rotatiesnelheid wisselfunctie (aan/uit-modus/stille modus)  
(Aan/uit-modus / Stille modus schakelfunctie)  
Bij iedere druk op de Modus-selecteerschakelaar, verandert de besturingsmodus. (**Afb. 17**)  
De stille modus vermindert het maximale toerental van de motor en maakt efficiënt werken met minder lawaai mogelijk.  
De stille modus indicatielamp licht op in de stille stand. Wanneer de belasting toeneemt in de stille stand, zal het gereedschap automatisch omschakelen naar de aan/uit-modus en terugschakelen naar de stille modus zodra de belasting vermindert.  
In de aan/uit-modus zal niet naar de stille modus gewisseld worden indien de belasting vermindert.

### OPMERKING

- Om het wisselen van modus mogelijk te maken, trekt u eenmaal aan de schakelaar na het installeren van de batterij.
- Stel het bedieningspaneel niet bloot aan schokken en breek het niet. Dit kan leiden tot een storing.

## OPLADEN

Voor het gebruik van het elektrisch gereedschap dient de accu als volgt opgeladen te worden.

1. **Sluit het netsnoer van de acculader aan op het stopcontact.**  
Wanneer de stekker van de acculader in het stopcontact wordt gestoken, zal het lampje in rood knipperen (met tussenpozen van 1 seconde).
  2. **Steek de batterij in de acculader.**  
Steek de accu stevig in de acculader zoals u kunt zien op **Afb. 23**.
  3. **Opladen**  
Wanneer er een accu in de acculader wordt gedaan, zal het opladen beginnen en zal het controlelampje continu rood branden.  
Wanneer de accu volledig is opgeladen, gaat het controlelampje rood knipperen. (Met tussenpozen van 1 seconde) (Zie **Tabel 1**)
- Aanduiding van het controlelampje  
De aanduidingen van het controlelampje zijn zoals aangegeven in **Tabel 1**, al naar gelang de toestand van de accu of de acculader.

Tabel 1

Aanduidingen van het controlelampje			
Controlelampje (rood)	Voor het laden	Knippert	Licht ongeveer 0,5 seconde op. Licht ongeveer 0,5 seconde niet op. (0,5 seconde lang uit)
	Tijdens opladen	Licht op	Blijft branden
	Na opladen	Knippert	Licht ongeveer 0,5 seconde op. Licht ongeveer 0,5 seconde niet op. (0,5 seconde lang uit)
	Oververhitting standby	Knippert	Licht ongeveer 1 seconde op. Licht ongeveer 0,5 seconde niet op. (0,5 seconde lang uit)
	Opladen onmogelijk	Knippert snel	Licht ongeveer 0,1 seconde op. Licht ongeveer 0,1 seconde niet op. (0,1 seconde lang uit)
			De accu is oververhit. De accu kan niet opgeladen worden. (Het opladen wordt hervat wanneer de accu is afgekoeld)
			Er is iets mis met de accu of met de acculader

## Nederlands

- Over de temperatuur en de oplaadtijd van de accu. De temperaturen en bijbehorende oplaadtijden worden gegeven in **Tabel 2**

**Tabel 2**

Accu		Acculader	UC18YFSL
Oplaadspanning	V		14,4 – 18
Gewicht	kg		0,5
Geschikte temperatuur voor het opladen			0°C – 50°C
Oplaadtijd voor accucapaciteit, ca. (bij 20°C)			
1,5 Ah	min.		22
2,0 Ah	min.		30
2,5 Ah	min.		35
3,0 Ah	min.		45
4,0 Ah	min.		60
5,0 Ah	min.		75
Aantal accu's			4 – 10

### OPMERKING

De oplaadtijd hangt mede af van de temperatuur en het voltage van de stroombron.

### LET OP

Wanneer de acculader onafgebroken wordt gebruikt, zal deze warm worden, waardoor storingen kunnen worden veroorzaakt. Wacht daarom 15 minuten wanneer het opladen is voltooid voor u opnieuw begint met opladen.

#### 4. Haal de stekker van het netsnoer van de acculader uit het stopcontact.

#### 5. Houd de acculader stevig vast en trek de accu eruit.

### OPMERKING

U moet de accu na het laden uit de acculader halen en op een veilige plek bewaren.

### LET OP

- Als de accu wordt opgeladen terwijl deze warm is omdat de accu langere tijd op een plaats lag die werd blootgesteld aan direct zonlicht of omdat de accu zojuist is gebruikt, kan het controlelampje van de acculader 1 seconde lang oplichten, dan 0,5 seconde niet oplichten (0,5 seconde uit). In dat geval moet u de accu eerst laten afkoelen voordat u met opladen begint.
- Mocht het controlelampje knipperen (elke 0,2 seconde), controleer dan op vuil in de accuaansluiting van de acculader en verwijder het vuil als dat het geval is. Is er geen sprake van vuil, dan is mogelijk de accu of acculader defect. Breng deze dan naar een officieel servicecentrum.
- Aangezien de ingebouwde microcomputer ongeveer 3 seconden nodig heeft om vast te stellen dat de accu die met de acculader wordt opgeladen eruit is genomen, moet u minimaal 3 seconden wachten voordat u de accu opnieuw in de acculader plaatst om het opladen te hervatten. Als u de accu terugplaatst voordat er 3 seconden zijn verstreken, is het mogelijk dat de accu niet juist wordt opgeladen.
- Als het controlelampje niet rood knippert (elke seconde), terwijl het snoer van de acculader wel van stroom wordt voorzien, is dit een indicatie dat mogelijk het beveiligingscircuit van de acculader is geactiveerd. Ontkoppel het snoer of de stekker en sluit vervolgens weer aan na ongeveer 30 seconden. Als het controlelampje nu nog niet rood gaat knipperen (1 keer per seconde), moet u de lader naar een bevoegd servicecentrum van HiKOKI brengen.

## MONTAGE EN GEBRUIK

Handeling	Afbeelding	Bladzijde
Fijnafstelling van de evenwijdigheid	11	195
Fijnafstelling van de loodrechtheid	12	196
Fijnafstelling van geleiderstukpositie	13	196
Instellen van de zaagdiepte	14	196
Zaaglijn	15	196
Bedienen van de schakelaar	16	196
Over de standselectieknop (*1)	17	196
Indicator resterende acculading	18	197
Het gebruik van de LED-lamp	19	197
Het bevestigen van de geleider (apart verkrijgbaar)	20	197
De stofopvangadapter bevestigen (apart verkrijgbaar)	21	197
Verwijderen en aanbrengen van de accu	22	197
Opladen	23	197
Zagen met juiste hoeken	24	198
Hellend zagen (+45° richting)	25	198
Demonderen van het zaagblad	26	198
Monteren van het zaagblad	27	199
Selecteren van accessoires	—	200

### (\*1) Over de standselectieknop

Iedere keer wanneer de standselectieschakelaar wordt ingedrukt, wordt de bedieningsstand gewijzigd.

Wanneer de stille modus wordt geselecteerd, gaat het indicatielampje van de stille modus branden.

De stille modus vermindert het maximale toerental van de motor en maakt efficiënt werken met minder lawaai mogelijk.

Als de belasting wordt verhoogt terwijl de motor in de stille modus werkt, schakelt deze automatisch over naar aan/uit-modus.

Bovendien, wanneer de belasting weer wordt verlaagd, keert deze automatisch terug naar de stille modus.

In de aan/uit-modus zal niet naar de stille modus gewisseld worden indien de belasting vermindert.

Modus	Onbelast toerental
Aan/uit	5000 min <sup>-1</sup>
Stille modus	3000 min <sup>-1</sup>

### OPMERKING

- De modus zal alleen veranderen nadat een accu is geplaatst en eenmaal aan de schakelaar wordt getrokken.
- De huidige stand zal worden behouden, zelfs wanneer de schakelaar aan/uit is, of de accu wordt verwijderd/teruggeplaatst.



## ONDERHOUD EN INSPECTIE

### 1. Inspecteren van het zaagblad

Omdat gebruik van een bot zaagblad de prestaties verslechtert en kan leiden tot storingen aan de motor, moet u het zaagblad slijpen of vervangen zodra u merkt dat het versleten is.

### 2. Inspectie van bevestigingsschroeven

Controleer alle bevestigingsschroeven regelmatig en zorg ervoor dat ze goed aangedraaid zijn. Draai los zittende schroeven onmiddellijk vast. Doet u dit niet, dan kunnen ernstige gevaren het gevolg zijn.

### 3. Onderhoud van de motor

De motorwikkeling is het "hart" van het elektrisch gereedschap. Let er daarom goed op dat de wikkeling niet beschadigd raakt en/of nat wordt met olie of water.

### 4. Onderhoud van onderste afscherming

Voor een veilige en juiste werking moet u de machine en de ventilatiegaten altijd schoon houden. De onderste bescherming moet altijd vrij kunnen bewegen en automatisch teruggetrokken worden. Houd daarom altijd het gebied rondom de onderste bescherming schoon. Verwijder stof en spaanders door deze met perslucht weg te blazen of een borsteltje weg te vegen.

### 5. Reinigen van de behuizing

Wanneer het elektrische gereedschap vuil is, veegt u het af met een zachte, droge doek of een doek bevochtigd met een zeepopje. Gebruik geen chemische middelen zoals chloor, of vloeistoffen zoals benzine of verfverdunder, want deze kunnen het plastic vervormen of zelfs smelten.

### 6. Opslag

Bewaar de machine op een plek met een temperatuur onder 40°C en buiten bereik van kinderen.

### OPMERKING

Opbergen van lithium-ion accu's.

Zorg dat de lithium-ion accu volledig is opgeladen voordat u deze opbergt.

Langdurig opbergen (3 maanden of langer) van een accu die bijna leeg is kan resulteren in slechtere prestaties, een sterke afname van de gebruiksduur van de accu en ook is het mogelijk dat de accu niet meer opgeladen kan worden.

Een sterke afname van de gebruiksduur van de accu kan soms wel weer verholpen worden door de accu herhaaldelijk, van twee- tot vijfmaal, op te laden en te gebruiken.

Als de gebruiksduur van de accu zeer kort blijft nadat deze meerdere malen is opgeladen en gebruikt, is de accu versleten en dient u een nieuwe accu aan te schaffen.

### LET OP

Bij gebruik en onderhoud van elektrisch gereedschap dienen de in het land waar u zich bevindt geldende veiligheidsregelgeving en veiligheidsstandaarden strikt te worden opgevolgd.

### Belangrijke informatie voor de accu's van HiKOKI snoerloos elektrisch gereedschap

Gebruik altijd een van onze voorgeschreven originele accu's. Wij kunnen de veiligheid en prestatie van ons snoerloos elektrisch gereedschap niet garanderen bij gebruik van andere dan de voorgeschreven accu's, of als de accu gedemonteerd of gewijzigd is (zoals demontage of vervanging van accucellen of andere inwendige onderdelen).

### GARANTIE

De garantie op het elektrisch gereedschap van HiKOKI is in overeenstemming met de wettelijke/landspecifieke richtlijnen. Deze garantie dekt geen defecten of schade als gevolg van foutief gebruik, misbruik of normale slijtage. In geval van klachten verzoeken wij u het elektrisch gereedschap samen met het GARANTIECERTIFICAAT dat u achterin deze handleiding aantreft naar een erkend servicecentrum van HiKOKI te sturen.

### Informatie betreffende lawaai en trillingen

De gemeten waarden zijn verkregen overeenkomstig EN62841 en voldoen aan de eisen van ISO 4871.

Gemeten A-gewogen geluidsniveau: 100 dB (A)  
Gemeten A-gewogen geluidsdrukniveau: 89 dB (A)  
Onzekerheid K: 3 dB (A).

Draag gehoorbescherming.

Totale trillingswaarden (triax vector som) bepaald overeenkomstig EN62841.

Zagen van spaanplaat:

Trillingsemisiewaarde  $a_{h1} = 1,9 \text{ m/s}^2$

Onzekerheid  $K = 1,5 \text{ m/s}^2$

De totale bepaalde trillingswaarde is gemeten in overeenstemming met een standaard testmethode en kan worden gebruikt om meerdere gereedschappen met elkaar te vergelijken.

U kunt dit ook vooraf gebruiken als beoordeling van de blootstelling.

### WAARSCHUWING

○ De trillingsemisiewaarde tijdens het feitelijke gebruik van het elektrisch gereedschap kan afwijken van de opgegeven totale waarde afhankelijk van de manieren waarop het gereedschap wordt gebruikt.

○ Neem kennis van de veiligheidsmaatregelen voor de bescherming van de gebruiker die gebaseerd zijn op een schatting van de blootstelling onder feitelijke gebruiksomstandigheden (rekening houdend met alle onderdelen van de gebruikscyclus, zoals de tijd dat het gereedschap is uitgeschakeld en wanneer dit onbelast draait inclusief de trigger tijd).

### OPMERKING

Op grond van het voortdurende research en ontwikkelingsprogramma van HiKOKI kunnen de hierin genoemde technische gegevens zonder voorafgaande kennisgeving worden gewijzigd.

## ADVERTENCIAS DE SEGURIDAD GENERAL DE LA HERRAMIENTA ELÉCTRICA

### ⚠ ADVERTENCIA

Lea todas las advertencias de seguridad, instrucciones, ilustraciones y especificaciones incluidas con esta herramienta.

Si no se siguen las instrucciones indicadas a continuación podría producirse una descarga eléctrica, un incendio o daños graves.

Guarde todas las advertencias e instrucciones para futura referencia.

El término "herramienta eléctrica" en las advertencias hace referencia a la herramienta eléctrica que funciona con la red de suministro (con cable) o a la herramienta eléctrica que funciona con pilas (sin cable).

### 1) Seguridad del área de trabajo

- a) Mantenga la zona de trabajo limpia y bien iluminada.

*Las zonas desordenadas u oscuras pueden provocar accidentes.*

- b) No utilice las herramientas eléctricas en entornos explosivos como, por ejemplo, en presencia de líquidos inflamables, gases o polvo.

*Las herramientas eléctricas crean chispas que pueden inflamar el polvo o los gases.*

- c) Mantenga a los niños y transeúntes alejados cuando utilice una herramienta eléctrica.

*Las distracciones pueden hacer que pierda el control.*

### 2) Seguridad eléctrica

- a) Los enchufes de las herramientas eléctricas tienen que ser adecuados a la toma de corriente. No modifique el enchufe. No utilice enchufes adaptadores con herramientas eléctricas conectadas a tierra.

*Si no se modifican los enchufes y se utilizan tomas de corriente adecuadas se reducirá el riesgo de descarga eléctrica.*

- b) Evite el contacto corporal con superficies conectadas a tierra como tuberías, radiadores y frigoríficos.

*Hay mayor riesgo de descarga eléctrica si su cuerpo está en contacto con el suelo.*

- c) No exponga las herramientas eléctricas a la lluvia o a la humedad.

*La entrada de agua en una herramienta eléctrica aumentará el riesgo de descarga eléctrica.*

- d) No utilice el cable incorrectamente. No utilice el cable para transportar, tirar de la herramienta eléctrica o desenchufarla.

*Mantenga el cable alejado del calor, del aceite, de bordes afilados o piezas móviles.*

*Los cables dañados o enredados aumentan el riesgo de descarga eléctrica.*

- e) Cuando utilice una herramienta eléctrica al aire libre, utilice un cable prolongador adecuado para utilizarse al aire libre.

*La utilización de un cable adecuado para usarse al aire libre reduce el riesgo de descarga eléctrica.*

- f) Si no se puede evitar el uso de una herramienta eléctrica en un lugar húmedo, utilice un suministro protegido mediante un dispositivo de corriente residual (RCD).

*El uso de un RCD reduce el riesgo de descarga eléctrica.*

### 3) Seguridad personal

- a) Esté atento, preste atención a lo que hace y utilice el sentido común cuando utilice una herramienta eléctrica.

*No utilice una herramienta eléctrica cuando esté cansado o esté bajo la influencia de drogas, alcohol o medicación.*

*Una distracción momentánea mientras utiliza herramientas eléctricas puede dar lugar a lesiones personales graves.*

- b) Utilice un equipo de protección personal. Utilice siempre una protección ocular.

*El equipo de protección como máscara para el polvo, zapatos de seguridad antideslizantes, casco rígido o protección auditiva utilizado en las situaciones adecuadas reducirá las lesiones personales.*

- c) Evite un inicio involuntario. Asegúrese de que el interruptor esté en "off" antes de conectar la herramienta a una fuente de alimentación o batería, cogerla o transportarla.

*El transporte de herramientas eléctricas con el dedo en el interruptor o el encendido de herramientas eléctricas con el interruptor encendido puede provocar accidentes.*

- d) Retire las llaves de ajuste antes de encender la herramienta eléctrica.

*Si se deja una llave en una pieza giratoria de la herramienta eléctrica podrían producirse lesiones personales.*

- e) No se extralimite. Mantenga un equilibrio adecuado en todo momento.

*Esto permite un mayor control de la herramienta eléctrica en situaciones inesperadas.*

- f) Vístase adecuadamente. No lleve prendas sueltas o joyas. Mantenga el cabello y la ropa alejados de las partes móviles.

*La ropa suelta, las joyas y el pelo largo pueden quedar atrapados en las piezas móviles.*

- g) Si se proporcionan dispositivos para la conexión de extracción de polvo e instalaciones de recogida, asegúrese de que estén conectados y se utilicen adecuadamente.

*La utilización de un sistema de recogida de polvo puede reducir los riesgos relacionados con el polvo.*

- h) No deje que la familiaridad adquirida con el uso frecuente de herramientas le permitan caer en la complacencia e ignorar los principios de seguridad de la herramienta.

*Una acción descuidada puede causar lesiones graves en una fracción de segundo.*

### 4) Utilización y mantenimiento de las herramientas eléctricas

- a) No fuerce la herramienta eléctrica. Utilice la herramienta eléctrica correcta para su aplicación.

*La herramienta eléctrica correcta trabajará mejor y de forma más segura si se utiliza a la velocidad para la que fue diseñada.*

- b) No utilice la herramienta eléctrica si el interruptor no la enciende y apaga.

*Las herramientas eléctricas que no pueden controlarse con el interruptor son peligrosas y deben repararse.*

- c) Desconecte el enchufe de la fuente eléctrica y/o retire la batería, si es extraíble, de la herramienta eléctrica antes de hacer ajustes, cambiar accesorios o almacenar herramientas eléctricas.

*Estas medidas de seguridad preventivas reducen el riesgo de que la herramienta eléctrica se ponga en marcha accidentalmente.*

- d) Guarde las herramientas eléctricas que no se utilicen fuera del alcance de los niños, y no permita que utilicen las herramientas eléctricas personas no familiarizadas con las mismas o con estas instrucciones.

*Las herramientas eléctricas son peligrosas si son utilizadas por usuarios sin formación.*

- e) Realice el mantenimiento de las herramientas eléctricas y accesorios. Compruebe si las piezas móviles están mal alineadas o unidas, si hay alguna pieza rota u otra condición que pudiera afectar al funcionamiento de las herramientas eléctricas. Si la herramienta eléctrica está dañada, llévela a reparar antes de utilizarla.

*Se producen muchos accidentes por no realizar un mantenimiento correcto de las herramientas eléctricas.*

- f) Mantenga las herramientas de corte afiladas y limpias.

*Las herramientas de corte correctamente mantenidas con los bordes de corte afilados son más fáciles de controlar, y existe menor riesgo de que se atasquen.*

- g) Utilice la herramienta eléctrica, los accesorios y las brocas de la herramienta, etc. de acuerdo con estas instrucciones, teniendo en cuenta las condiciones de trabajo y el trabajo que se va a realizar.

*La utilización de la herramienta eléctrica para operaciones diferentes a las previstas podría dar lugar a una situación peligrosa.*

- h) Mantenga los mangos y las superficies de agarre secas, limpias y libres de aceite y grasa. Los mangos y las superficies de agarre resbaladizos no permiten el manejo y el control seguros de la herramienta en situaciones inesperadas.

- 5) Utilización y mantenimiento de las herramientas a batería

- a) Recargue solo con el cargador especificado por el fabricante.

*Un cargador adecuado para un tipo de batería podría crear peligro de incendio si se utiliza con otra batería.*

- b) Utilice herramientas eléctricas solo con baterías designadas específicamente.

*La utilización de otras baterías podría crear peligro de daños e incendio.*

- c) Cuando no se utilice la batería, manténgala alejada de otros objetos metálicos como clips de papel, monedas, llaves, clavos, tornillos u otros objetos metálicos pequeños que puedan crear una conexión entre un terminal y otro.

*Si se cortocircuitan los terminales de la batería, podrían producirse quemaduras o un incendio.*

- d) En condiciones de uso excesivo, la batería podría expulsar líquido; evite todo contacto. Si se produce un contacto accidentalmente, lávese con agua. Si entra líquido en los ojos, solicite atención médica.

*El líquido de la batería podría causar irritación o quemaduras.*

- e) No utilice un paquete de baterías o una herramienta que esté dañada o modificada.

*Las baterías dañadas o modificadas pueden presentar un comportamiento impredecible que provoque un incendio, una explosión o un riesgo de lesiones.*

- f) No exponga el paquete de baterías o la herramienta al fuego o a una temperatura excesiva.

*La exposición al fuego o a una temperatura por encima de 130 °C puede causar una explosión.*

- g) Siga todas las instrucciones de carga y no cargue el paquete de baterías o la herramienta fuera del intervalo de temperatura especificado en las instrucciones.

*La carga incorrecta o a temperaturas fuera del intervalo especificado puede dañar la batería y aumentar el riesgo de incendio.*

- 6) Revisión

- a) Solicite a un experto cualificado que revise la herramienta eléctrica y que utilice solo piezas de repuesto idénticas.

*Esto garantizará el mantenimiento de la seguridad de la herramienta eléctrica.*

- b) Nunca repare los paquetes de baterías dañados. El mantenimiento de los paquetes de baterías debe ser llevado a cabo solamente por el fabricante o por proveedores de servicio autorizados.

## PRECAUCIÓN

Mantenga a los niños y a las personas enfermas alejadas.

Cuando no se utilicen, las herramientas deben almacenarse fuera del alcance de los niños y de las personas enfermas.

## ADVERTENCIAS DE SEGURIDAD DE LA SIERRA CIRCULAR A BATERÍA

### Procedimientos de corte

- a) **⚠ PELIGRO:** Mantenga las manos alejadas de la zona de corte y de la cuchilla. Mantenga la otra mano en el mango auxiliar o la carcasa del motor.

Si sujeta la sierra con las dos manos, evitará cortarse con la cuchilla.

- b) No se coloque debajo de la pieza de trabajo.

El protector no puede protegerle de la cuchilla si se sitúa debajo de la pieza de trabajo.

- c) Ajuste la profundidad de corte al grosor de la pieza de trabajo.

Debajo de la pieza de trabajo solo debe quedar visible menos de un diente completo de la cuchilla.

- d) Nunca sujete la pieza en las manos o sobre una pierna mientras corta. Fije la pieza de trabajo a una plataforma estable.

Es importante que apoye la pieza de trabajo de forma adecuada para evitar que su cuerpo quede expuesto a la sierra, que la cuchilla se quede atascada o que se pierda el control.

- e) Sostenga la herramienta eléctrica por las superficies de agarre aisladas cuando realice una operación en la que el accesorio de corte pueda entrar en contacto con el cableado oculto o con su propio cable.

El contacto con un cable con corriente hará que las partes metálicas expuestas de la herramienta eléctrica puedan transmitir esa corriente y provocar una descarga eléctrica al operador.

- f) Cuando realice un corte al hilo, utilice siempre un tope-guía o una guía de borde recto.

De esta forma mejora la precisión del corte y se reducen las posibilidades de que la cuchilla se atasque.

- g) Utilice siempre cuchillas con orificios de árbol que tengan el tamaño y la forma correctos (rombo frente a círculo).

Las cuchillas que no coincidan con los componentes de montaje de la sierra funcionarán descentradas y provocarán la pérdida de control.

# Español

## h) No utilice nunca arandelas o pernos de cuchilla dañados o incorrectos.

Las arandelas y el perno están diseñados específicamente para su cuchilla, con el fin de alcanzar un rendimiento óptimo y la máxima seguridad de funcionamiento.

## Causas de retroceso y advertencias relacionadas

- El retroceso es una reacción repentina de la cuchilla de la sierra cuando se engancha, se atasca o está mal alineada, lo cual provoca que la sierra sin control se eleve, se salga de la pieza de trabajo, y se dirija hacia el operador;
- cuando la cuchilla se engancha o se atasca por el cierre de la vía, la cuchilla queda bloqueada y la reacción del motor hace que la unidad retroceda rápidamente hacia el operador;
- Si la cuchilla se tuerce o pierde la alineación durante el corte, los dientes del borde trasero de la cuchilla pueden clavarse en la superficie superior de la madera, hacer que la cuchilla se salga de la vía de corte y salte en dirección al operador.

El retroceso es el resultado de un uso inadecuado de la sierra o de procedimientos o condiciones de funcionamiento incorrectos, y puede evitarse adoptando las precauciones correctas indicadas a continuación.

## a) Sujete la sierra con firmeza con ambas manos y coloque los brazos de forma que resistan las fuerzas de retroceso. Coloque el cuerpo a uno de los lados de la cuchilla, pero no en línea con ella.

El retroceso puede provocar que la sierra salte hacia atrás, pero el operador puede controlar las fuerzas de retroceso si se adoptan las medidas necesarias.

## b) Cuando se atasque la cuchilla o se interrumpa el corte por cualquier motivo, libere el interruptor de activación y mantenga la sierra sin moverla en el material hasta que se detenga por completo.

No intente extraer la sierra de la pieza de trabajo ni tire de ella hacia atrás mientras la cuchilla está en movimiento, ya que puede producirse un retroceso. Investigue y tome las medidas correctivas necesarias para eliminar la causa del atascamiento de la cuchilla.

## c) Cuando vuelva a poner en marcha la sierra en la pieza de trabajo, centre la cuchilla de la sierra en la vía de forma que los dientes no estén enganchados en el material.

Si la cuchilla de la sierra se atasca, puede saltar o retroceder desde la pieza de trabajo al poner la sierra en marcha de nuevo.

## d) Apoye los paneles de gran tamaño para minimizar el riesgo de que la cuchilla se enganche y se produzca retroceso.

Los paneles grandes tienden a combarse por su propio peso. Se deben colocar apoyos bajo ambos lados del panel, cerca de la línea de corte y cerca del borde del panel.

## e) No utilice cuchillas melladas o dañadas.

Las cuchillas no afiladas o mal ajustadas hacen que una vía estrecha provoque una fricción excesiva, que se atasque la cuchilla y que se produzca un retroceso.

## f) La profundidad de la cuchilla y las palancas de bloqueo del ajuste del bisel deben estar bien fijadas antes de realizar el corte.

Si el ajuste de la cuchilla cambia durante el corte, se puede producir un atasco de la cuchilla o un retroceso.

## g) Adopte medidas de precaución adicionales al utilizar la sierra sobre muros existentes u otros puntos ciegos.

La cuchilla que sobresale puede cortar objetos que podrían producir retroceso.

## Función de la protección inferior

### a) Compruebe que la protección inferior se cierra adecuadamente antes de cada uso. No utilice la sierra si el protector inferior no se mueve con libertad y se cierra de forma instantánea. No sujete ni fije el protector inferior en la posición de apertura.

Si la sierra se cae de forma accidental, el protector inferior se puede doblar.

Levante el protector inferior con el mango retráctil, y asegúrese de que se mueva libremente y no toque la cuchilla ni ninguna otra pieza, en todos los ángulos y profundidades de corte.

### b) Compruebe el funcionamiento del resorte del protector inferior. Si el protector y el resorte no funcionan correctamente, deben repararse antes de usar la sierra.

El protector inferior puede funcionar lentamente porque hay alguna pieza dañada, hay restos de pegamento o existe una acumulación de residuos.

### c) La protección inferior puede replegarse manualmente solo para cortes especiales tales como “cortes por penetración” y “cortes compuestos”. Levante el protector inferior retrayendo el mango y libere el protector inferior en cuanto la cuchilla entre en contacto con el material. Para el resto de cortes, el protector debería funcionar automáticamente.

### d) Compruebe siempre que el protector inferior cubre la cuchilla antes de colocar la sierra sobre un banco o sobre el suelo.

El deslizamiento de la cuchilla sin protección puede hacer que la sierra se desplace hacia atrás y corte lo que encuentre a su paso. Tenga en cuenta el tiempo que tarda la cuchilla en detenerse después de accionar el interruptor.

## ADVERTENCIAS DE SEGURIDAD ADICIONALES

1. No deje que entren sustancias extrañas por el orificio de conexión de la batería recargable.
2. No desmonte nunca la batería recargable ni el cargador.
3. No cortocircuite nunca la batería recargable. Cortocircuitar la batería provocará tensión eléctrica muy elevada y sobrecalentamiento. Derivará en quemaduras o en daños a la batería.
4. No arroje la batería al fuego. Si se quema la batería puede explotar.
5. Cuando utilice continuamente la unidad, es posible que se caliente y que se dañe el motor y el interruptor. Déjela sin usar durante aproximadamente 15 minutos.
6. No inserte objetos en las ranuras de ventilación del cargador. La inserción de objetos metálicos o inflamables en dichas ranuras puede provocar descargas eléctricas o dañar el cargador.
7. El uso de una batería descargada dañará el cargador.
8. Lleve la batería al establecimiento de compra original en caso de que la duración de la batería recargable sea reducida al usarse. No tire la batería descargada.
9. Usar protectores de oídos durante el trabajo.
10. Utilice en la máquina únicamente cuchillas del diámetro especificado.
11. No utilice nunca discos abrasivos.
12. No utilice cuchillas de sierra que estén deformadas o agrietadas.
13. No emplee cuchillas de acero de alta velocidad.
14. No emplee cuchillas de sierra que no cumplan con las características especificadas en estas instrucciones.
15. No detenga las cuchillas de sierra aplicando presión lateral sobre el disco.

16. Mantenga las cuchillas de sierra afiladas en todo momento.
17. Asegúrese de que el protector inferior se mueve suavemente y sin problemas.
18. No utilice la sierra circular con el protector inferior fijado en la posición de apertura.
19. Asegúrese de que el mecanismo de retracción del sistema de protección funcione adecuadamente.
20. No accione nunca la sierra circular con la cuchilla de la sierra del orientada hacia arriba o hacia un lado.
21. Asegúrese de que el material no presente objetos extraños, como clavos.
22. La gama de cuchillas de sierra debe estar entre 185 mm a 180 mm.
23. Extraiga la batería antes de llevar a cabo cualquier tarea de ajuste, servicio o mantenimiento.
24. Renga cuidado con el retroceso del freno  
Esta sierra circular se caracteriza por un freno eléctrico que funciona cuando se suelte el interruptor. Como hay cierto retroceso cuando funciona el freno, cerciórese de sujetar firmemente el cuerpo principal.
25. Asegúrese de que la fuente de corriente que va a utilizarse sea conforme a los requisitos de alimentación especificados en la placa de características del producto.
26. Asegúrese de que el interruptor principal se encuentre en la posición OFF. Si la batería está instalada en la herramienta eléctrica mientras el interruptor de alimentación se encuentra en la posición ON, la herramienta empezará a funcionar inmediatamente, con lo que podría producirse un accidente grave.
27. Si la zona en la que va a efectuarse el trabajo se encuentra alejada de la fuente de corriente, utilice un cable prolongador del grosor suficiente y que tenga la capacidad nominal necesaria. El cable prolongador deberá ser lo más corto posible.
28. Evite cortar en el estado en que la base ha flotado desde el material.  
Cuando la hoja se adhiera, o cuando interrumpa el corte por algún motivo, suelte el gatillo y mantenga la sierra sin moverla en el material, hasta que la hoja se detenga por completo. Nunca intente retirar la hoja de la pieza de trabajo ni tirar de la sierra hacia atrás mientras la hoja está en movimiento, ya que podría producirse el CONTRAGOLPE. Investigue las causas y tome medidas correctivas para eliminar el agarrotamiento de la hoja.
29. Sujete los paneles grandes para reducir el riesgo de que la hoja se cale y se produzca el CONTRAGOLPE. Los paneles grandes tienden a pandearse por su propio peso (Fig. 3). Se deberán colocar soportes debajo del panel, en ambos lados, cerca de la línea de corte y próximo al borde del panel, tal como se observa en la Fig. 2.  
Para reducir al mínimo el riesgo de que la hoja se cale y se produzca el contragolpe  
Cuando la operación de corte requiere apoyar la sierra sobre la pieza de trabajo, apóyela sobre la parte más grande y corte la pieza más pequeña.
30. Preste especial atención cuando realice "Cortes de cavidades" en paredes existentes o en otros lugares ciegos. La hoja podría cortar objetos que podrían producir el CONTRAGOLPE.  
No coloque nunca su mano o dedos detrás de la sierra (Fig. 4). Si se produce el contragolpe, la sierra podría saltar hacia atrás sobre su mano, y producir lesiones de gravedad.
31. **ADVERTENCIA:** Es importante apoyar correctamente la pieza que vaya a ser cortada y sujetar firmemente la sierra para impedir perder su control y evitar lesiones graves. La Fig. 5 muestra la sujeción típica de la sierra.
32. Coloque la parte más ancha de la base de la sierra sobre la parte de la pieza de trabajo que está firmemente soportada, y no sobre la sección que va a caer al finalizar el corte. Como ejemplos, en la Fig. 6 se observa la manera CORRECTA de cortar el extremo de una tabla, y en la Fig. 7 la manera INCORRECTA. Si la pieza de trabajo es muy corta o pequeña, fjela.  
**¡NO INTENTE SUJETAR PARTES CORTAS CON LA MANO!**
33. No intente nunca cortar colocando la sierra circular de manera invertida sobre un banco de trabajo. Esto es sumamente peligroso y puede producir accidentes de gravedad (Fig. 8).
34. Cuando use la guía, no intente realizar un corte inclinado que permita que el material cortado se deslice entre la hoja de la sierra y la guía. De lo contrario, podría provocar lesiones. (Fig. 9, 10)
35. Si la palanca permanece suelta, creará una situación muy peligrosa. Sujétela siempre con cuidado. (Fig. 14)
36. Es muy peligroso permitir que la palanca permanezca suelta. Fijelo siempre con la debida precaución. (Fig. 25)
37. Antes de iniciar la operación de corte, asegúrese de conocer el material que va a cortar. Si cree que el material que va a cortar puede generar polvos peligrosos o tóxicos, asegúrese de que haya una bolsa de recogida de polvo o un sistema de extracción de polvo adecuado conectada con firmeza a la salida de polvo.  
Además, utilice una máscara antipolvo adecuada, si dispone de una.
  - Antes de empezar a serrar, asegúrese de que la cuchilla haya alcanzado el número máximo de revoluciones.
  - Si la cuchilla de la sierra se detiene o emite ruidos anormales durante su funcionamiento, coloque el interruptor rápidamente en la posición OFF.
  - El uso de la cuchilla circular con la cuchilla de sierra orientada hacia arriba o hacia un lado resulta muy peligroso. Debe evitarse en todo momento utilizarla para estas aplicaciones.
  - Al cortar materiales, utilice siempre gafas de protección.
  - Cuando haya terminado un trabajo, extraiga la batería.
38. Tras haber fijado la cuchilla de la sierra, asegúrese de que la palanca de bloqueo se encuentre fijada con firmeza en la posición indicada.
39. No exponga los ojos directamente a la luz; evite mirar hacia ella directamente.  
Si los ojos están expuestos de manera continua a la luz, pueden resultar lesionados.
40. No use el producto si la herramienta o los terminales de la batería (el soporte de la batería) están deformados. Instalar tal batería podría causar un cortocircuito que podría resultar en emisiones de humo o incendios.
41. Mantenga los terminales de la herramienta (soporte de la batería) libres de virutas y polvo.
  - Antes de su uso, asegúrese de que no se han acumulado virutas ni polvo en la zona de los terminales.
  - Durante el uso, intente evitar que las virutas o el polvo de la herramienta caigan sobre la batería.
  - Al suspender el funcionamiento o tras el uso, no deje la herramienta en un área donde pueda estar expuesta a las virutas o al polvo que caen.  
De hacerlo, podría causar un cortocircuito que podría resultar en emisiones de humo o incendios.
42. No utilice la herramienta con sólo la función del soplador.
43. Utilice siempre la herramienta y la batería a temperaturas entre -5 °C y 40 °C.
44. Use una sierra de astillas que es para cortar madera.
45. Use una sierra de astillas con una velocidad visualizada que es igual o mayor que la velocidad de rotación que aparece en la herramienta.

## ADVERTENCIAS RELATIVAS A LA BATERÍA DE LITIO

Para ampliar su duración, la batería de litio está equipada con la función de protección para detener la salida.

En los casos 1 a 3 descritos a continuación, cuando utiliza este producto, incluso si acciona el interruptor, el motor puede detenerse. No es un problema, sino el resultado de la función de protección.

1. Cuando la batería restante se agota, el motor se detiene. En este caso, cárguela inmediatamente.
2. Si la herramienta se sobrecarga, el motor puede detenerse. En este caso, suelte el interruptor de la herramienta y elimine las causas de la sobrecarga. A continuación, puede volver a utilizarla.
3. Si la batería se calienta excesivamente al realizar un trabajo de sobrecarga, la alimentación de la batería podría detenerse. En este caso, deje de utilizar la batería y deje que se enfríe. A continuación, puede volver a utilizarla.

Asimismo, preste atención a las siguientes advertencias y precauciones.

### ADVERTENCIA

Para evitar fugas de la batería, generación de calor, emisión de humo, explosiones e igniciones, preste atención a las siguientes precauciones.

1. Asegúrese de que no entran virutas o polvo en la batería.
  - Durante el trabajo, asegúrese de que no caen virutas o polvo en la batería.
  - Asegúrese de que las virutas o el polvo que caen sobre la herramienta eléctrica durante el trabajo no entran en la batería.
  - No almacene una batería sin utilizar en un lugar expuesto a virutas y polvo.
  - Antes de almacenar una batería, retire las virutas y el polvo que se hayan adherido y no la almacene junto a piezas metálicas (tornillos, clavos, etc.).
2. No perfore la batería con un objeto afilado como un clavo, no la golpee con un martillo, la pise, la tire ni la exponga a fuertes impactos físicos.
3. No utilice una batería que parezca estar dañada o deformada.
4. No utilice la batería con las polaridades cambiadas.
5. No conecte la batería directamente a salidas eléctricas ni a tomas de mechero de automóviles.
6. No utilice la batería para un fin diferente a los especificados.
7. Si la carga de la batería no finaliza ni siquiera cuando ha transcurrido el tiempo de carga especificado, detenga inmediatamente el proceso de carga.
8. No coloque o exponga la batería a temperaturas elevadas o alta presión, como en un microondas, una secadora o en un recipiente de alta presión.
9. Aléjela del fuego inmediatamente cuando se detecte una fuga o un olor raro.
10. No la utilice en un lugar donde se generen grandes cantidades de electricidad estática.
11. Si se producen fugas de batería, mal olor, se genera calor, la batería está descolorida o deformada, o presenta algún tipo de funcionamiento anómalo durante su uso, recarga o almacenamiento, retírela inmediatamente del equipo o del cargador de la batería y detenga su utilización.
12. No sumerja la batería ni permita que fluya hacia el interior fluido alguno. La entrada de líquido conductivo, como agua, puede causar daños que resultarán en un incendio o una explosión. Guarde la batería en un lugar fresco y seco, lejos de materiales inflamables y combustibles. Se deben evitar atmósferas de gas corrosivo.

### PRECAUCIÓN

1. Si el líquido de fuga de la batería entra en contacto con los ojos, no se los frote y lávelos bien con agua limpia como, por ejemplo, agua del grifo, y póngase en contacto con un médico inmediatamente. Si no se trata, el líquido podría causar problemas de visión.
2. Si el líquido de fuga entra en contacto con la piel o la ropa, lávela bien con agua limpia como, por ejemplo, agua del grifo, inmediatamente. Podría producir irritación cutánea.
3. Si observa óxido, mal olor, recalentamiento, decoloración, deformación u otras irregularidades al utilizar la batería por primera vez, no la utilice y devuélvala al proveedor o distribuidor.

### ADVERTENCIA

Si una sustancia extraña conductiva accede al terminal de la batería de iones de litio, esta podría sufrir un cortocircuito y provocar un incendio. Cuando guarde la batería de iones de litio, asegúrese de respetar las siguientes reglas.

- No deje restos conductivos, clavos ni cables, como por ejemplo cables de hierro o de cobre, en el estuche de almacenamiento.
- Para evitar que se produzcan cortocircuitos, cargue la batería en la herramienta o fije con firmeza la tapa de la batería hasta que deje de verse el ventilador.

## A PROPÓSITO DEL TRANSPORTE DE LA BATERÍA DE IONES DE LITIO

Al transportar una batería de iones de litio, tenga en cuenta las siguientes precauciones.

### ADVERTENCIA

Notifique a la compañía de transporte que un paquete contiene una batería de iones de litio, informe a la compañía eléctrica de su potencia de salida y siga las instrucciones de la compañía de transporte al preparar su transporte.



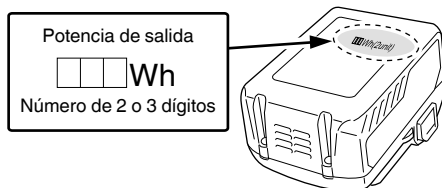





- Las baterías de iones de litio que superen una potencia de salida de 100 Wh se considera que son materiales peligrosos en la Clasificación de Transporte y requieren procedimientos de aplicación especiales.
- Para el transporte en el extranjero, deberá cumplir con las leyes internacionales y las normas y regulaciones del país de destino.



## NOMBRES DE LAS PIEZAS (Fig. 1 – Fig. 27)

①	Interruptor
②	Bloqueo del interruptor
③	Palanca de profundidad de corte
④	Protección inferior
⑤	Perno
⑥	Arandela (B)

⑦	Cuchilla de la sierra
⑧	Pieza guía
⑨	Base
⑩	Palanca de inclinación
⑪	Palanca de bloqueo
⑫	Perno de mariposa fijador de guía
⑬	Luz LED
⑭	Batería
⑮	Llave de barra hex. (grande)
⑯	Asa
⑰	Interruptor de selección de modo
⑱	Lámpara indicadora de modo silencioso
⑲	Interruptor indicador de batería restante
⑳	Lámpara indicadora de batería restante
㉑	Interruptor de modo de iluminación
㉒	Lámpara indicadora de modo de iluminación
㉓	Guía
㉔	Adaptador colector del polvo
㉕	Arandela (A)

	Desconecte la batería
	Interruptor selector de modo
	Capacidad de la batería
	Interruptor indicador de batería restante
	La carga restante de la batería está prácticamente agotada. Cargue la batería cuanto antes.
	La carga restante de la batería se encuentra a la mitad.
	La carga restante de la batería es suficiente.
	Acción prohibida

## ACCESORIOS ESTÁNDAR







Además de la unidad principal (1 unidad), el paquete contiene los accesorios indicados en la página 193.

Los accesorios estándar están sujetos a cambio sin previo aviso.

## SÍMBOLOS

### ADVERTENCIA

A continuación se muestran los símbolos usados para la máquina. Asegúrese de comprender su significado antes del uso.

	C18DBL: Sierra circular a batería
	Para reducir el riesgo de lesiones, el usuario deberá leer el manual de instrucciones.
	Utilice siempre una protección ocular.
	Utilice siempre una protección auditiva.
	Solo para países de la Unión Europea No deseche los aparatos eléctricos junto con los residuos domésticos. De conformidad con la Directiva Europea 2012/19/UE sobre residuos de aparatos eléctricos y electrónicos y su aplicación de acuerdo con la legislación nacional, las herramientas eléctricas cuya vida útil haya llegado a su fin se deberán recoger por separado y trasladar a una planta de reciclaje que cumpla con las exigencias ecológicas.
V	Voltaje nominal
$n_0$	Velocidad de no carga
	Encendido
	Apagado

## APLICACIÓN

Corte de diversos tipos de madera.

## ESPECIFICACIONES

Modelo	C18DBL		
Voltaje	18 V		
Velocidad de marcha en vacío	5000 min <sup>-1</sup> (Modo de alimentación) 3000 min <sup>-1</sup> (Modo silencioso)		
Capacidad	Profundidad de corte	90°	47 mm
		45°	30 mm
Peso*	2,6 kg		

\* De acuerdo al Procedimiento EPTA 01/2014 Dependiendo de la batería conectada.  
El peso más pesado se mide con BSL36A18 (se vende por separado).

### NOTA

Debido al programa continuo de investigación y desarrollo de HiKOKI estas especificaciones están sujetas a cambio sin previo aviso.

### Control electrónico

- Inicio suave
  - Protección frente a sobrecargas
- Esta función de protección corta el suministro de alimentación al motor en el caso de sobrecarga del motor o de una reducción clara en la velocidad de rotación durante el funcionamiento. Cuando la función de protección de sobrecarga se ha activado, el motor podría detenerse. En este caso, suelte el interruptor de la herramienta y elimine las causas de la sobrecarga. A continuación, puede volver a utilizarla.

# Español

- Protección frente a sobrecalentamiento  
Esta función de protección corta el suministro de alimentación al motor y detiene la herramienta eléctrica en caso de sobrecalentamiento del motor durante el funcionamiento.  
Cuando la función de protección de sobrecalentamiento se ha activado, el motor podría detenerse.  
En este caso, suelte el interruptor de la herramienta y enfríela durante unos minutos.  
A continuación, puede volver a utilizarla.
- Función de cambio de velocidad de rotación (Modo de alimentación / Modo silencioso)  
(Función de cambio de modo de alimentación / modo silencioso)  
Cada vez que pulse el interruptor selector de modo cambia el modo de funcionamiento. (Fig. 17)  
El modo silencioso reduce las revoluciones por minuto máximas del motor y habilita un funcionamiento eficiente con menos ruido.  
El testigo indicador de modo silencioso se enciende en el modo silencioso.  
Cuando la carga aumenta durante el modo silencioso, la herramienta cambiará automáticamente al modo de alimentación y volverá al modo silencioso cuando la carga disminuya.  
En el modo de alimentación, no se realiza ningún cambio al modo silencioso incluso cuando la carga disminuye.

## NOTA





- Para habilitar los cambios de modo, tire del interruptor una vez tras instalar la batería.
- Tenga cuidado de no dar sacudidas fuertes al panel de interruptores o romperlo. Podría ocasionar un problema.

## CARGA

Antes de utilizar la herramienta eléctrica, cargue la batería de la siguiente manera.

1. **Enchufe el cable de alimentación del cargador a una toma de corriente de CA.**  
Al conectar el enchufe del cargador a una toma de corriente, la lámpara piloto parpadeará en rojo (a intervalos de un segundo).
  2. **Inserte la batería en el cargador**  
Inserte la batería con firmeza en el cargador como se muestra en la Fig. 23.
  3. **Carga**  
Cuando inserte una batería en el cargador, la carga comenzará y la lámpara piloto permanecerá encendida en rojo de forma continua.  
Cuando la batería esté totalmente cargada, la lámpara piloto parpadeará en rojo (a intervalos de un segundo) (consulte la tabla 1).
- Indicaciones de la lámpara piloto  
Las indicaciones de la lámpara piloto mostradas en la **Tabla 1** se producirán según el estado del cargador o de la batería recargable.

Tabla 1

Indicaciones de la lámpara piloto				
Lámpara piloto (rojo)	Antes de la carga	Parpadea	Se enciende durante 0,5 segundos. No se enciende durante 0,5 segundos (apagada durante 0,5 segundos). 	
	Durante la carga	Se enciende	Se enciende de forma continua 	
	Carga completa	Parpadea	Se enciende durante 0,5 segundos. No se enciende durante 0,5 segundos (apagada durante 0,5 segundos). 	
	Espera por recalentamiento	Parpadea	Se enciende durante 1 segundo. No se enciende durante 0,5 segundos (apagada durante 0,5 segundos). 	Batería recalentada. No puede cargarse (la carga comenzará cuando la batería se enfríe).
	Carga imposible	Destellos	Se enciende durante 0,1 segundos. No se enciende durante 0,1 segundos (apagada durante 0,1 segundos). 	Fallo de funcionamiento de la batería o del cargador



## MONTAJE Y FUNCIONAMIENTO

Acción	Figura	Página
Ajuste de precisión de paralelismo	11	195
Ajuste de precisión de la perpendicularidad	12	196
Ajuste de precisión de la posición de la pieza guía	13	196
Ajuste de la profundidad de corte	14	196
Línea de corte	15	196
Operación de conmutación	16	196
Acerca de la función de selección de modo (*1)	17	196
Indicador de batería restante	18	197
Uso de la luz LED	19	197
Instalación de la guía (vendida por separado)	20	197
Instalación del adaptador colector del polvo (vendido por separado)	21	197
Extracción e inserción de la batería	22	197
Carga	23	197
Cortar en ángulo recto	24	198
Corte inclinado (dirección +45°)	25	198
Desmontaje de la cuchilla de la sierra	26	198
Montaje de la cuchilla de la sierra	27	199
Selección de los accesorios	—	200

## (\*1) Acerca de la función de selección de modo

Cada vez que presione el interruptor selector de modo, el modo de funcionamiento cambiará.

Al seleccionar el modo silencioso, se encenderá la lámpara indicadora del modo silencioso.

El modo silencioso reduce las revoluciones por minuto máximas del motor y habilita un funcionamiento eficiente con menos ruido.

Si aumenta la carga con el motor funcionando en el modo silencioso, cambiará automáticamente al modo de alimentación.

Adicionalmente, si la carga vuelve a disminuir, regresará automáticamente al modo silencioso.

En el modo de alimentación, no se realiza ningún cambio al modo silencioso incluso cuando la carga disminuye.

Modo	Velocidad de no carga
Alimentación	5000 min <sup>-1</sup>
Silencioso	3000 min <sup>-1</sup>

## NOTA

- El modo solamente cambiará después de instalar una batería y de tirar del interruptor una vez.
- El modo actual se mantendrá incluso si el interruptor es activado/desactivado, o si extrae/introduce la batería.

- Acerca de las temperaturas y el tiempo de carga de la batería.

Las temperaturas y el tiempo de carga se ajustarán a los valores expuestos en la **tabla 2**

Tabla 2

Cargador		UC18YFSL
Batería		
Tensión de carga	V	14,4 – 18
Peso	kg	0,5
Temperatura a la que podrá cargarse la batería		0°C – 50°C
Tiempo de carga de la capacidad de la batería, aprox. (A 20°C)		
1,5 Ah	mín.	22
2,0 Ah	mín.	30
2,5 Ah	mín.	35
3,0 Ah	mín.	45
4,0 Ah	mín.	60
5,0 Ah	mín.	75
Número de células de batería		4 – 10

## NOTA

El tiempo de carga puede variar según la temperatura y la tensión de la fuente de alimentación.

## PRECAUCIÓN

Si se utiliza el cargador de batería de forma continua, este se calentará y podría provocar averías. Una vez finalizada la carga, deje pasar 15 minutos hasta la siguiente.

## 4. Desconecte el cable de alimentación del cargador de la toma de corriente.

## 5. Sostenga el cargador con firmeza y saque la batería.

## NOTA

Asegúrese de extraer la batería del cargador después de usarlo y, a continuación, guárdelo.

## PRECAUCIÓN

- Si la batería se carga cuando está caliente porque ha permanecido durante un periodo de tiempo prolongado en un lugar expuesto a la luz directa del sol o porque la batería acaba de utilizarse, la lámpara piloto del cargador se enciende durante 1 segundo, no se enciende durante 0,5 segundos (apagada durante 0,5 segundos). En ese caso, deje primero que se enfríe la batería y, a continuación, inicie la carga.
- Cuando el piloto indicador parpadea (en intervalos de 0,2 segundos), compruebe y extraiga los objetos extraños del conector del cargador de la batería. Si no hay objetos extraños, es probable que la batería o el cargador funcionen incorrectamente. Llévelo a su Centro de servicio técnico autorizado.
- Como el microordenador incorporado tarda unos 3 segundos en confirmar que la batería que se está cargando con el cargador se ha retirado, espere como mínimo 3 segundos antes de volver a introducirla para continuar con la carga. Si la batería vuelve a introducirse antes de que transcurran 3 segundos, puede que no se cargue correctamente.
- Si la lámpara piloto no parpadea en rojo (cada segundo) ni siquiera cuando el cable de conexión está conectado a la alimentación, indica que el circuito de protección del cargador podría haberse activado. Desconecte el cable o el enchufe de la alimentación y, a continuación, vuelva a conectarlo transcurridos unos 30 segundos. Si tras esto la lámpara piloto no parpadea en rojo (cada segundo), lleve el cargador al Centro de servicio técnico autorizado de HiKOKI.

## MANTENIMIENTO E INSPECCIÓN

### 1. Inspección de la cuchilla de la sierra

Debido a que el uso de una cuchilla de sierra roma hace que disminuya la eficiencia y puedan producirse fallos de funcionamiento del motor, afíle o cambie la cuchilla de la sierra en cuanto se perciba abrasión.

### 2. Inspección de los tornillos de montaje

Inspeccione con regularidad todos los tornillos de montaje y asegúrese de que estén bien apretados. Si hay algún tornillo suelto, apriételo inmediatamente. No hacerlo podría provocar riesgos graves.

### 3. Mantenimiento del motor

El bobinado de la unidad del motor es el auténtico corazón de la herramienta eléctrica. Tenga el máximo cuidado posible para asegurarse de que el bobinado no se dañe ni se moja con aceite o agua.

### 4. Mantenimiento de la protección inferior

Para un funcionamiento seguro y adecuado, mantenga la máquina y las ranuras de ventilación siempre limpias. El protector inferior siempre deberá moverse con más libertad y retraerse automáticamente. Por lo tanto, mantenga la zona alrededor del protector inferior siempre limpia. Retire el polvo y las astillas soplando con aire comprimido o un cepillo.

### 5. Limpieza del exterior

Cuando la herramienta esté sucia, límpiela con un trapo seco y suave o con un paño humedecido en agua jabonosa. No utilice disolventes clóricos, gasolina o disolventes para pinturas ya que estos deforman los materiales plásticos.

### 6. Almacenamiento

Almacenar a una temperatura inferior a 40°C y fuera del alcance de los niños.

### NOTA

Almacenamiento de baterías de iones de litio.

Compruebe que las baterías de iones de litio se hayan cargado completamente antes de almacenarlas.

Un almacenamiento prolongado de las baterías (3 meses o más) con poca carga podría deteriorar su funcionamiento, reduciendo en gran medida el tiempo de uso de la batería o haciendo que las baterías no puedan mantener una carga.

No obstante, la reducción en gran medida del tiempo de uso de la batería puede recuperarse si se carga y utiliza de dos a cinco veces.

Si el tiempo de uso de la batería es extremadamente corto a pesar de haber cargado y utilizado la batería varias veces, deberá considerarla agotada y comprar una nueva.

### PRECAUCIÓN

En el manejo y el mantenimiento de las herramientas eléctricas, se deberán observar las normas y reglamentos vigentes en cada país.

#### Aviso importante sobre las baterías de las herramientas eléctricas a batería de HiKOKI

Utilice siempre una de nuestras baterías genuinas. No podemos garantizar la seguridad y el funcionamiento de nuestra herramienta eléctrica a batería cuando se utiliza con baterías diferentes a las indicadas por nosotros, o cuando la batería se desmonta y modifica (como cuando se desmontan y sustituyen celdas u otras piezas internas).

## GARANTÍA

Las herramientas eléctricas de HiKOKI incluyen una garantía conforme al reglamento específico legal/nacional. Esta garantía no cubre los defectos o daños debidos al uso incorrecto, el uso excesivo ni tampoco los provocados por el desgaste normal. En caso de reclamación, envíe la herramienta eléctrica, sin desmontar y con el CERTIFICADO DE GARANTÍA que aparece al final de estas instrucciones de uso, al Centro de servicio autorizado de HiKOKI.

### Información sobre el ruido propagado por el aire y la vibración

Los valores medidos se determinaron de acuerdo con la norma EN62841 y se declaran de conformidad con la norma ISO 4871.

Nivel de potencia acústica ponderada A: 100 dB (A)

Nivel de presión acústica ponderada A: 89 dB (A)

Incertidumbre K : 3 dB (A)

Utilice protecciones auditivas.

Valores totales de la vibración (suma de vectores triax.) determinados de acuerdo con la norma EN62841.

Corte de aglomerado:

Valor de emisión de vibración  $a_h = 1,9 \text{ m/s}^2$

Incertidumbre K = 1,5  $\text{m/s}^2$

El valor total de vibración declarado se ha medido según un método de prueba estándar, y permite comparar unas herramientas con otras.

También resulta útil para llevar a cabo evaluaciones preliminares de exposición.

### ADVERTENCIA

○ La emisión de vibración durante la utilización real de la herramienta eléctrica puede ser diferente del valor total declarado en función de las formas de utilización de la herramienta.

○ Identifique las medidas de seguridad para proteger al operador basadas en una estimación de exposición en condiciones reales de uso (teniendo en cuenta todas las partes del ciclo de funcionamiento, como tiempos durante los que la herramienta está apagada y durante los que funciona lentamente, además del tiempo de activación).

### NOTA

Debido al programa continuo de investigación y desarrollo de HiKOKI, estas especificaciones están sujetas a cambio sin previo aviso.

## AVISOS GERAIS DE SEGURANÇA PARA A FERRAMENTA ELÉTRICA

### ⚠️ AVISO

Leia todos os avisos de segurança, instruções, ilustrações e especificações fornecidas com esta ferramenta elétrica.

Se não seguir todas as instruções listadas abaixo, pode provocar um choque elétrico, incêndio e/ou ferimentos graves.

Guarde todos os avisos e instruções para referência futura.

O termo “ferramenta elétrica” em todos os avisos refere-se à sua ferramenta ligada à corrente (com fios) ou à ferramenta elétrica de bateria (sem fios).

### 1) Segurança da área de trabalho

- a) Mantenha a área de trabalho limpa e bem iluminada.

*As áreas escuras ou cheias de material são propícias aos acidentes.*

- b) Não trabalhe com ferramentas elétricas em ambientes explosivos, tais como na presença de líquidos inflamáveis, gases ou pó.

*As ferramentas elétricas criam faíscas que podem incendiar o pó dos fumos.*

- c) Mantenha as crianças e outras pessoas afastadas quando trabalhar com uma ferramenta elétrica.

*As distrações podem fazer com que perca controlo.*

### 2) Segurança elétrica

- a) As fichas da ferramenta elétrica devem corresponder à tomada. Nunca modifique a ficha. Não utilize fichas adaptadoras com ferramentas elétricas ligadas à terra.

*As fichas não modificadas e tomadas correspondentes reduzirão o risco de choques elétricos.*

- b) Evite contacto corporal com superfícies ligadas à terra, tais como tubos, radiadores, máquinas e frigoríficos.

*Existe um risco acrescido de choques elétricos se o seu corpo estiver ligado à terra.*

- c) Não exponha ferramentas elétricas à chuva ou condições de humidade.

*A entrada de água numa ferramenta elétrica aumentará o risco de choques elétricos.*

- d) Não abuse do fio. Nunca utilize o fio para transportar, puxar ou desligar a ferramenta elétrica.

*Mantenha o fio afastado do calor, óleo, margens afiadas ou peças em movimento.*

*Os fios danificados ou entrelaçados podem aumentar o risco de choques elétricos.*

- e) Quando trabalhar com uma ferramenta elétrica no exterior, utilize uma extensão adequada para utilização exterior.

*A utilização de um fio adequado para utilização no exterior reduz o risco de choques elétricos.*

- f) Se não for possível evitar a utilização de uma máquina elétrica num local húmido, utilize uma fonte de alimentação protegida por um dispositivo de corrente residual (RCD).

*A utilização de um RCD reduz o risco de choques elétricos.*

### 3) Segurança pessoal

- a) Mantenha-se alerta, esteja atento ao que está a fazer e utilize o bom senso ao trabalhar com uma ferramenta elétrica.

*Não utilize uma ferramenta elétrica quando estiver cansado ou sob a influência de drogas, álcool ou medicamentos.*

*Um momento de desatenção enquanto trabalha com ferramentas elétricas pode resultar em ferimentos pessoais graves.*

- b) Utilize equipamento de proteção pessoal. Utilize sempre proteção para os olhos.

*O equipamento de proteção, tal como uma máscara de pó, sapatos de segurança anti-derrapantes, capacete ou proteção auricular utilizados para condições adequadas reduzirá os ferimentos pessoais.*

- c) Evite arranques acidentais. Certifique-se de que o interruptor está na posição de desligado antes de ligar a fonte de alimentação e/ou bateria, levantar ou transportar a ferramenta.

*Transportar ferramentas elétricas com o dedo no interruptor ou ativar ferramentas que estão com o interruptor ligado é propício a acidentes.*

- d) Remova qualquer chave de parafusos ou chave-inglesa de regulação antes de ligar a ferramenta.

*Uma chave-inglesa ou de parafusos ligada à parte rotativa da ferramenta pode provocar ferimentos pessoais.*

- e) Não se estique. Mantenha sempre o controlo e equilíbrio adequados.

*Isto permite obter um melhor controlo da ferramenta em situações inesperadas.*

- f) Vista-se adequadamente. Não use roupas largas ou joias. Mantenha o seu cabelo e roupa longe de peças móveis.

*As roupas largas, joias ou cabelo comprido podem ficar presos nas peças móveis.*

- g) Se forem fornecidos dispositivos para a ligação de extratores de pó e dispositivos de recolha, certifique-se de que estes estão ligados e são utilizados adequadamente.

*A utilização de uma recolha de pó pode reduzir os perigos relacionados com o pó.*

- h) Não deixe que a familiaridade resultante de uma utilização frequente das ferramentas permita que se torne complacente e ignore os princípios de segurança das ferramentas.

*Uma ação descuidada pode causar ferimentos graves numa fração de segundo.*

### 4) Utilização da ferramenta e manutenção

- a) Não force a ferramenta elétrica. Utilize a ferramenta correta para a sua aplicação.

*A ferramenta correta fará o trabalho melhor e com mais segurança à velocidade para a qual foi concebida.*

- b) Não utilize a ferramenta elétrica se o interruptor não a ligar ou desligar.

*Qualquer ferramenta que não possa ser controlada com o interruptor é perigosa e deve ser reparada.*

- c) Desligue a ficha da fonte de alimentação e/ou remova a bateria da ferramenta elétrica, se removível, antes de efetuar quaisquer regulações, mudar os acessórios ou armazenar ferramentas elétricas.

*Tais medidas de segurança de prevenção reduzem o risco de ligar a ferramenta elétrica acidentalmente.*

- d) Armazene as ferramentas elétricas fora do alcance das crianças e não permita que pessoas não familiarizadas com a ferramenta elétrica ou com estas instruções utilizem a ferramenta.

# Português

*As ferramentas elétricas são perigosas nas mãos de utilizadores inexperientes.*

- e) **Efetue a manutenção das ferramentas elétricas e acessórios. Verifique a existência de desalinhamentos ou dobragens das peças móveis, quebras de peças e quaisquer outras condições que possam afetar o funcionamento da ferramenta elétrica. Se danificada, mande reparar a ferramenta antes de utilizar.**

*Muitos acidentes são causados por ferramentas com má manutenção.*

- f) **Mantenha as ferramentas de corte afiadas e limpas.**

*As ferramentas de corte com uma manutenção adequada e extremidades afiadas são menos propensas a dobrar e mais fáceis de controlar.*

- g) **Utilize a ferramenta elétrica, acessórios e brocas de ferramentas, etc., de acordo com estas instruções, tendo em consideração as condições de trabalho e o trabalho a ser efetuado.**

*A utilização de uma ferramenta elétrica para operações diferentes das previstas pode resultar numa situação perigosa.*

- h) **Mantenha as pegas e as superfícies de manuseamento secas, limpas e livres de óleo e graxa.**

*Pegas de manuseamento escorregadias não permitem a manipulação segura e controlo da ferramenta em situações inesperadas.*

- 5) **Utilização e manutenção da ferramenta com bateria**

- a) **Recarregue apenas com o carregador especificado pelo fabricante.**

*Um carregador que seja adequado para um tipo de bateria pode criar um risco de incêndio quando utilizado com outra bateria.*

- b) **Utilize ferramentas elétricas apenas com as baterias especialmente concebidas.**

*A utilização de quaisquer outras baterias pode criar um risco de ferimentos e incêndios.*

- c) **Quando não estiver a ser utilizada uma bateria, mantenha-a afastada de outros objetos metálicos, tais como clipes de papel, moedas, chaves, pregos, parafusos ou outros objetos metálicos pequenos que possam fazer uma ligação de um terminal para o outro.**

*Provocar um curto-circuito dos terminais da bateria pode causar queimaduras ou um incêndio.*

- d) **Em condições abusivas, poderá ser ejetado líquido da bateria. Evite o contacto. Se ocorrer um contacto accidental, lave com água. Se o líquido entrar em contacto com os olhos, procure ajuda médica.**

*O líquido ejetado da bateria poderá provocar irritações ou queimaduras.*

- e) **Não utilize uma bateria ou ferramenta que esteja danificada ou modificada.**

*Baterias danificadas ou modificadas podem exibir comportamentos imprevisíveis que podem resultar em incêndio, explosão ou risco de ferimentos.*

- f) **Não exponha uma bateria ou ferramenta a fogo ou temperaturas excessivas.**

*A exposição ao fogo ou a temperaturas acima dos 130 °C pode causar uma explosão.*

- g) **Siga todas as instruções de carregamento e não carregue a bateria ou a ferramenta fora do intervalo de temperatura especificado nas instruções.**

*O carregamento incorreto ou a temperaturas fora da gama especificada pode danificar a bateria e aumentar o risco de incêndio.*

## 6) Manutenção

- a) **Faça a manutenção da sua ferramenta elétrica por um pessoal de reparação qualificado e utilize apenas peças de substituição idênticas.**

*Isto garantirá que a segurança da ferramenta elétrica é mantida.*

- b) **Nunca repare as baterias danificadas.**

*A reparação de baterias deve ser executada pelo fabricante ou por prestadores de assistência autorizados.*

## AVISO

**Mantenha afastadas das crianças e pessoas doentes. Quando não estiverem a ser utilizadas, as ferramentas devem ser guardadas fora do alcance das crianças e pessoas doentes.**

## AVISOS DE SEGURANÇA DA SERRA CIRCULAR A BATERIA

### Procedimentos de corte

- a) **⚠ PERIGO: Mantenha as mãos afastadas da área de corte e da lâmina. Mantenha a outra mão na pega auxiliar ou caixa do motor.**

*Se ambas as mãos estiverem a segurar a serra, não podem ser cortadas pela lâmina.*

- b) **Não coloque as mãos debaixo da peça de trabalho.**

*O resguardo não pode protegê-lo da lâmina abaixo da peça de trabalho.*

- c) **Ajuste a profundidade de corte à espessura da peça de trabalho.**

*Deve ser visível menos de um dente completo dos dentes da lâmina abaixo da peça de trabalho.*

- d) **Nunca segure a peça de trabalho nas suas mãos ou ao longo da perna durante o corte. Fixe a peça de trabalho numa plataforma estável.**

*É importante fixar a peça corretamente para minimizar a exposição do corpo, dobragem da lâmina ou perda de controlo.*

- e) **Segure a ferramenta elétrica pelas superfícies isoladas, ao efetuar uma operação onde a ferramenta de corte pode entrar em contacto com cablagem oculta ou o seu próprio cabo.**

*O contacto com um fio sob tensão pode colocar as peças metálicas expostas sob tensão e provocar choques elétricos ao operador.*

- f) **Ao serrar ao comprido, use sempre uma proteção de serragem ao comprido ou um guia de margens direitas.**

*Isto melhora a precisão de corte e reduz o risco de dobragem da lâmina.*

- g) **Use sempre lâminas com o tamanho e formato corretos (diamante versus redondo) dos orifícios de fixação.**

*As lâminas que não correspondem às ferramentas de montagem da serra vão funcionar excentricamente, causando perda de controlo.*

- h) **Nunca utilize anilhas ou parafusos de lâmina danificados ou incorretos.**

*As anilhas e os parafusos de lâmina foram especialmente concebidos para a serra, para desempenho ideal e segurança de utilização.*

### Causas de recuo e avisos relacionados

- o recuo é uma reação súbita a uma lâmina de serra atarracada, presa ou desalinhada, fazendo com que uma serra descontrolada se levante da peça de trabalho, na direção do operador;
- quando a lâmina está atarracada ou bastante presa no corte, a lâmina para e a reação do motor faz com que a unidade salte na direção do operador;

- se a lâmina ficar torcida ou desalinhada no corte, os dentes da margem traseira da lâmina podem enterrar-se na superfície superior da madeira, fazendo com que a lâmina saia do corte e salte na direção do operador.

O recuo é o resultado de uma utilização incorreta da serra e/ou condições ou procedimentos incorretos de utilização e pode ser evitado tomando as precauções adequadas, conforme indicado abaixo.

- a) **Agarre bem a serra com ambas as mãos e posicione os braços de modo a resistir às forças de recuo. Posicione o corpo em qualquer um dos lados da lâmina, mas não alinhado com a lâmina.**

O recuo pode fazer com que a serra salte para trás, mas as forças de recuo podem ser controladas pelo operador, se forem tomadas as precauções adequadas.

- b) **Quando a lâmina está a dobrar ou ao interromper um corte, por qualquer razão, solte o gatilho e segure a serra sem se mexer até a lâmina parar por completo.**

**Nunca tente remover a serra da peça de trabalho ou puxar a serra para trás enquanto a lâmina está em movimento, caso contrário, podem ocorrer recuos.** Inspeção e tome ações corretivas para eliminar a causa de dobragem da lâmina.

- c) **Ao reiniciar uma serra na peça de trabalho, centre a lâmina da serra no corte de modo a que os dentes da serra não entrem em contacto com o material.**

Se a lâmina da serra se dobrar, pode levantar ou recuar da peça de trabalho quando a serra é reiniciada.

- d) **Instale painéis grandes para minimizar o risco de aperto e recuo da lâmina.**

Os painéis grandes tendem a ceder sob o seu próprio peso. Os apoios têm de ser colocados sob o painel em ambos os lados, perto da linha de corte e da extremidade do painel.

- e) **Não utilize lâminas rombas ou danificadas.**

As lâminas não afiadas ou incorretamente instaladas produzem um corte exterior causando fricção excessiva, dobragem da lâmina e recuos.

- f) **A profundidade da lâmina e as alavancas de bloqueio do ajuste devem estar apertadas e fixas antes de efetuar o corte.**

Se o ajuste da lâmina se mover durante o corte, pode causar dobragem e recuos.

- g) **Tenha muito cuidado ao serrar em paredes existentes ou outras áreas ocultas.**

A lâmina saliente pode cortar objetos que podem causar recuos.

#### Função do resguardo inferior

- a) **Confirme o fecho adequado do resguardo inferior antes de cada utilização. Não utilize a serra se o resguardo inferior não se mover livremente e fechar instantaneamente. Nunca bloqueie o resguardo inferior na posição aberta.**

Se a serra cair acidentalmente, o resguardo pode ficar dobrado.

Levante o resguardo inferior com a pega retrátil e certifique-se de que se move livremente e não toca na lâmina ou em qualquer outra parte, em todos os ângulos e profundidades de corte.

- b) **Verifique o funcionamento da mola do resguardo inferior. Se o resguardo e a mola não estiverem a funcionar corretamente, têm de ser reparados antes da utilização.**

O resguardo inferior pode funcionar incorretamente devido a peças danificadas, resíduos ou uma acumulação de detritos.

- c) **O resguardo inferior pode ser recolhido manualmente apenas para cortes especiais como “cortes em profundidade” e “cortes compostos”. Levante o resguardo inferior recolhendo a pega e assim que a lâmina penetrar o material, o resguardo inferior tem de ser libertado.**

Para os restantes cortes, o resguardo inferior deve funcionar automaticamente.

- d) **Certifique-se sempre de que o resguardo inferior cobre a lâmina antes de colocar a serra na bancada ou chão.**

Um lâmina desprotegida e em rotação vai fazer com a serra se desloque para trás, cortando o que surgir no seu caminho. Atente no tempo que decorre até a lâmina parar após o interruptor ser solto.

## AVISOS DE SEGURANÇA ADICIONAIS

1. Não permita a entrada de substâncias estranhas no orifício de ligação da bateria recarregável.
2. Nunca desmonte a bateria recarregável e o carregador.
3. Nunca provoque um curto-circuito na bateria recarregável. Provocar um curto-circuito na bateria vai causar uma corrente elétrica e aquecimento excessivos. Resulta em queimaduras ou danos na bateria.
4. Não elimine a bateria num fogo. Se a bateria for queimada, pode explodir.
5. Quando se usa este aparelho continuamente, ele pode se sobreaquecer, levando a danos no motor e no interruptor. Deixe-o descansar por aproximadamente 15 minutos.
6. Não introduza objetos nas ranhuras de ventilação de ar do carregador. Introduzir objetos metálicos ou inflamáveis nas ranhuras de ventilação de ar do carregador irá resultar em riscos de choques elétricos ou carregador danificado.
7. O uso de uma bateria velha pode danificar o recarregador.
8. Leve a bateria à loja onde a comprou assim que autonomia da bateria após o carregamento for demasiado curta para uma utilização prática. Não elimine a bateria gasta.
9. Use protetores de ouvido durante a operação.
10. Utilize apenas um diâmetro de lâmina especificado na máquina.
11. Não utilize um disco abrasivo.
12. Não utilize lâminas de serra deformadas ou fissuradas.
13. Não utilize lâminas de serra feitas de aço de alta velocidade.
14. Não utilize lâminas de serra que não estão em conformidade com as características especificadas nestas instruções.
15. Não pare as lâminas de serra através de pressão lateral no disco.
16. Mantenha sempre as lâminas de serra afiadas.
17. Certifique-se de que o resguardo inferior se move suave e livremente.
18. Nunca utilize a serra circular com o resguardo inferior fixo na posição aberta.
19. Certifique-se de que o mecanismo de retração do sistema do resguardo funciona corretamente.
20. Nunca utilize a serra circular com a lâmina da serra virada para cima ou para o lado.
21. Certifique-se de que o material está livre de substâncias estranhas como pregos.
22. O intervalo das lâminas de serra deve ser de 185 mm a 180 mm.
23. Retire a bateria antes de realizar qualquer ajuste, assistência ou manutenção.

24. Tenha cuidado com o coice de travagem.  
Esta serra circular possui um travão eléctrico que funciona quando o interruptor é libertado. Uma vez que existe um pouco de coice quando o travão é activado, certifique-se de que segura bem no corpo principal.
25. Certifique-se de que a fonte de alimentação a utilizar está em conformidade com os requisitos de alimentação especificados na placa de características do produto.
26. Certifique-se de que o interruptor está na posição OFF. Se a bateria for instalada na ferramenta elétrica com o interruptor de alimentação na posição ON, a ferramenta elétrica irá ligar imediatamente, o que pode causar um acidente grave.
27. Quando a área de trabalho é removida da fonte de alimentação, utilize uma extensão de espessura e capacidade nominal suficientes. A extensão deve ser mantida o mais curta possível.
28. Evite cortar num estado em que a base tenha flutuado para cima a partir do material.  
Quando a lâmina estiver a dobrar, ou a interromper o corte por alguma razão, solte o gatilho e segure a lâmina sem mover no material até que a serra pare totalmente. Nunca tente remover a serra da peça de trabalho ou puxar a serra para trás enquanto a lâmina estiver em movimento, caso contrário ocorrerá um COICE. Investigue e tome medidas de correcção para eliminar a causa da dobragem da lâmina.
29. Suporte os painéis de grandes dimensões para minimizar o risco de estrangulamento da lâmina e COICE. Os painéis de grandes dimensões tendem a ceder sob o próprio peso (Fig. 3). Devem ser colocados suportes debaixo do painel em ambos os lados, perto da linha de corte e perto da margem do painel, tal como indicado na Fig. 2.  
Para minimizar o risco de estrangulamento da lâmina e coice. Quando a operação de corte obrigar a descansar a lâmina na peça de trabalho, a serra deve ser apoiada na parte maior e a peça mais pequena cortada.
30. Tome bastante precaução quando fizer um "Corte de Bolso" nas paredes existentes ou outras áreas cegas. A lâmina saliente poderá cortar objectos que provocam um COICE.  
NUNCA coloque a sua mão ou dedos atrás da serra (Fig. 4). Se ocorrer um coice, a serra poderia facilmente saltar para trás por cima da mão, podendo provocar ferimentos graves.
31. **AVISO:** É importante suportar correctamente a peça de trabalho e suportar firmemente a serra para evitar perdas de controlo que poderiam causar ferimentos pessoais. A Fig. 5 apresenta um suporte típico da mão na serra.
32. Coloque a parte mais larga na base da serra, na parte da peça de trabalho que está bem suportada, não na secção que irá cair quando for feito um corte. Como exemplos, a Fig. 6 mostra a forma CORRECTA de cortar a extremidade da placa e a Fig. 7 a forma INCORRECTA. Se a peça de trabalho for curta ou pequena, o fixador está para baixo.  
**NÃO TENTE SEGURAR OS LOCAIS CURTOS COM A MÃO!**
33. Nunca tente serrar com a serra circular virada ao contrário num torno. Isto é extremamente perigoso e pode levar a acidentes graves (Fig. 8).
34. Ao usar a guia, não tente um corte inclinado que permita que o material cortado deslize entre a lâmina da serra e a guia. Se o fizer poderá provocar ferimentos. (Fig. 9, 10)
35. Se a alavanca permanecer solta, criará uma situação muito perigosa. Aperte-a sempre completamente. (Fig. 14)
36. É muito perigoso permitir que a alavanca permaneça solta. Fixe sempre minuciosamente. (Fig. 25)
37. Antes da operação de corte, familiarize-se com o material que vai cortar. Se o material a cortar gerar pós nocivos/tóxicos, certifique-se de que o saco de pó ou sistema de extração de pó adequado está bem ligado à saída de pó.  
Use uma máscara de pó, se disponível.
- Antes de começar a serrar, certifique-se de que a lâmina da serra atingiu rotações de velocidade máxima.
  - Caso a lâmina da serra pare ou faça um ruído anormal, coloque imediatamente o interruptor na posição OFF.
  - Utilizar a serra circular com a lâmina da serra virada para cima ou para o lado é muito perigoso. Essas aplicações invulgares devem ser evitadas.
  - Ao cortar materiais, use sempre óculos de protecção.
  - Após concluir um trabalho, retire a bateria.
38. Após ter instalado a lâmina da serra, volte a certificar-se de que a alavanca de bloqueio está bem fixa na posição indicada.
39. Não olhe directamente para a luz.  
Se os seus olhos estiverem continuamente expostos à luz, sofrerão lesões.
40. Não use o produto se os terminais da ferramenta ou da bateria (montagem da bateria) estiverem deformados. Instalar uma bateria assim pode causar um curto-circuito, o que pode resultar na emissão de fumo ou incêndio.
41. Mantenha os terminais da ferramenta (montagem da bateria) livres de limalhas e de pó.
- Antes do uso, certifique-se de que limalhas e pó não se acumulam na área dos terminais.
  - Durante a utilização, tente evitar que limalhas ou pó na ferramenta caiam sobre a bateria.
  - Quando suspender o funcionamento ou após o uso, não deixe a ferramenta numa área onde possa estar exposta a queda de limalhas ou de pó.
- Se o fizer pode causar um curto-circuito, o que pode resultar na emissão de fumo ou incêndio.
42. Não utilize a ferramenta apenas com a função de soprador.
43. Utilize sempre a ferramenta e a bateria a temperaturas entre -5 °C e 40 °C.
44. Use uma serra de aparas que sirva para cortar madeira.
45. Use uma serra de aparas com uma velocidade indicada que seja igual ou superior à velocidade de rotação apresentada na ferramenta.

## PRECAUÇÕES PARA A BATERIA DE IÕES DE LÍCIO

Para aumentar a vida útil, a bateria de iões de lítio está equipada com uma função de protecção para impedir a transmissão de corrente.

Nos casos 1 a 3 descritos abaixo, quando utilizar este produto, mesmo que esteja a premir o interruptor, o motor pode parar. Isto não constitui uma avaria, sendo o resultado da função de protecção.

1. Quando a carga restante da bateria se esgotar, o motor para.  
Nesse caso, carregue-a imediatamente.
2. Se a ferramenta estiver sobrecarregada, o motor pode parar. Neste caso, solte o interruptor da ferramenta e elimine as causas da sobrecarga. De seguida, pode voltar a utilizá-la.
3. Se a bateria estiver sobreaquecida em condições de sobrecarga, a alimentação da bateria pode parar. Neste caso, pare de utilizar a bateria e deixe-a arrefecer. De seguida, pode voltar a utilizá-la.

Além disso, tenha em consideração os seguintes avisos e precauções.

**AVISO**

Para evitar antecipadamente qualquer fuga na bateria, produção de calor, emissão de fumo, explosão e ignição, certifique-se de que toma as seguintes precauções.

1. Certifique-se de que limalhas e pó não se acumulam na bateria.
- Durante o trabalho, certifique-se de que limalhas e pó não caem na bateria.
- Certifique-se de que quaisquer limalhas e pó que caiam na ferramenta durante os trabalhos não se acumulam na bateria.
- Não guarde uma bateria não utilizada num local exposto a limalhas e ao pó.
- Antes de guardar uma bateria, remova quaisquer limalhas e pó que possam existir na mesma e não a guarde com peças metálicas (parafusos, pregos, etc.).
2. Não perfure a bateria com objetos afiados como pregos, não lhe bata com um martelo, e não pise, arremesse, nem submeta a bateria a impactos físicos severos.
3. Não utilize uma bateria que pareça estar danificada ou deformada.
4. Não utilize a bateria com a polaridade invertida.
5. Não a ligue diretamente a quaisquer tomadas elétricas ou tomadas de isqueiro de automóvel.
6. Não utilize a bateria para fins que não os especificados.
7. Se a bateria não carregar completamente mesmo após ter passado o tempo de recarregamento especificado, pare imediatamente de a recarregar.
8. Não coloque nem submeta a bateria a temperaturas elevadas ou a alta pressão, como as de um forno microondas, secador, ou recipiente de alta pressão.
9. Afaste-a imediatamente do fogo quando forem detetadas fugas ou maus odores.
10. Não utilizar em locais onde seja produzida uma forte electricidade estática.
11. Se a bateria apresentar fugas, maus odores, produção de calor, descoloração ou deformações, ou parecer funcionar de forma anormal durante a utilização, recarregamento ou armazenamento, remova-a imediatamente do equipamento ou do carregador da bateria e pare de a utilizar.
12. Não mergulhe a bateria nem permita que quaisquer fluidos vertam para o interior. Entrada de líquido condutor, tal como água, pode causar danos que podem resultar em incêndio ou explosão. Guarde a bateria num local fresco e seco, longe de materiais inflamáveis e combustíveis. As atmosferas de gás corrosivo devem ser evitadas.

**PRECAUÇÃO**

1. Se o líquido vertido pela bateria entrar nos seus olhos, não os esfregue e lave-os bem com água fresca e limpa como água da torneira e contacte imediatamente um médico.  
Se não for tratado, o líquido pode provocar problemas nos olhos.
2. Se o líquido verter para a sua pele ou roupa, lave-as imediatamente com água limpa como água da torneira. Existe a possibilidade do líquido provocar irritação cutânea.
3. Se se deparar com ferrugem, maus odores, sobreaquecimento, descoloração, deformações e/ou outras irregularidades ao utilizar a bateria pela primeira vez, pare de utilizá-la e devolva-a ao seu fornecedor ou vendedor.

**AVISO**

Se uma substância estranha condutora entrar no terminal da bateria de iões de lítio, a bateria pode sofrer um curto-circuito causando um incêndio. Ao armazenar a bateria de iões de lítio, cumpra as regras dos conteúdos seguintes.

- Não coloque os resíduos condutores, pregos e fios como fio de ferro ou fio de cobre na caixa de armazenamento.

- Para evitar curtos-circuitos, coloque a bateria na ferramenta ou coloque a tampa da bateria para armazenamento de modo a que não seja possível ver o ventilador.

**SOBRE O TRANSPORTE DA BATERIA DE IÕES DE LÍTIO**

Ao transportar uma bateria de iões de lítio, tenha em conta as seguintes precauções.

**AVISO**

Informe a empresa de transporte que uma embalagem contém uma bateria de iões de lítio, informe a companhia da sua potência de saída e siga as instruções da empresa de transporte ao planificar o transporte.

- As baterias de iões de lítio que excedem uma potência de saída de 100 Wh são consideradas incluídas na classificação de carga Mercadorias Perigosas e requerem procedimentos especiais de registo.
- Para transporte para o estrangeiro, deve obedecer à legislação internacional e às regras e regulamentos do país de destino.

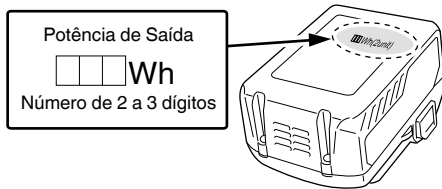

**NOMES DOS COMPONENTES (Fig. 1 – Fig. 27)**

①	Interruptor
②	Bloqueio do interruptor
③	Alavanca de profundidade de corte
④	Guarda inferior
⑤	Parafuso
⑥	Anilha (B)
⑦	Lâmina de serra
⑧	Peça guia
⑨	Base
⑩	Alavanca de inclinação
⑪	Alavanca de bloqueio
⑫	Parafuso de orelhas de aperto do guia
⑬	Luz LED
⑭	Bateria
⑮	Chave de barra sextavada (grande)
⑯	Pega
⑰	Interruptor de seleção de modo
⑱	Luz do indicador de modo silencioso
⑲	Interruptor de indicação da autonomia da pilha
⑳	Luz de indicação da autonomia da pilha

# Português

21	Interruptor de modo de iluminação
22	Luz do indicador de modo de iluminação
23	Guia
24	Adaptador de recolha de pó
25	Anilha (A)

## ACESSÓRIOS-PADRÃO

Além da unidade principal (1 unidade), a embalagem contém os acessórios listados na página 193.

Os acessórios de série estão sujeitos a mudanças sem aviso prévio.

## APLICAÇÕES

Cortar vários tipos de madeira.

## ESPECIFICAÇÕES

Modelo		C18DBL	
Tensão		18 V	
Velocidade sem carga		5000 min <sup>-1</sup> (Modo de alimentação) 3000 min <sup>-1</sup> (Modo silencioso)	
Capacidade	Profundidade de corte	90°	47 mm
		45°	30 mm
Peso*		2,6 kg	

\* De acordo com o procedimento EPTA 01/2014 Dependendo da bateria conectada. O peso mais pesado é medido com BSL36A18 (vendido separadamente).

### NOTA

Devido ao programa contínuo de pesquisa e desenvolvimento da HiKOKI, as especificações aqui contidas estão sujeitas a mudanças sem aviso prévio.













### Controlo eletrónico

- Arranque suave
- Proteção contra sobrecarga  
Esta função de proteção desliga a alimentação ao motor em caso de sobrecarga do motor ou uma redução ostensiva da velocidade rotacional durante o funcionamento. Quando a função de proteção de sobrecarga é ativada, o motor pode parar. Quando a função de proteção de sobrecarga é ativada, o interruptor da ferramenta e elimine as causas da sobrecarga. Depois disso pode voltar a utilizá-la.
- Proteção contra sobreaquecimento  
Esta função de proteção desliga a alimentação ao motor e para a ferramenta elétrica em caso de sobreaquecimento do motor durante o funcionamento. Quando a função de proteção de sobreaquecimento é ativada, o motor pode parar. Neste caso, solte o interruptor da ferramenta e arrefeça-o durante alguns minutos. Depois disso pode voltar a utilizá-la.
- Função de comutação de velocidade de rotação (Modo de alimentação / Modo silencioso) (Função de interruptor de Modo de alimentação / Modo silencioso)  
Cada vez que pressiona o Interruptor do Seletor de Modo, o modo de funcionamento é alterado. **(Fig. 17)** O Modo silencioso reduz as RPM máximas do motor permitindo um trabalho mais eficiente com menos ruído. A Luz Indicadora do Modo Silencioso acende-se no Modo Silencioso. Quando a carga aumenta durante o Modo silencioso, a ferramenta muda automaticamente para o Modo de alimentação e reverte para o Modo silencioso quando a carga diminuir. No Modo de alimentação, não se realiza a mudança para o Modo silencioso mesmo quando a carga diminui.

## SÍMBOLOS

### AVISO

De seguida, são apresentados os símbolos utilizados para a máquina. Assimile bem seus significados antes da utilização.

	C18DBL: Serra circular a bateria
	Para reduzir o risco de lesão, o utilizador deve ler o manual de instruções.
	Utilize sempre proteção para os olhos.
	Utilize sempre proteção para os ouvidos.
	Apenas para países da UE Não deixe ferramentas elétricas no lixo doméstico! De acordo com a diretiva europeia 2012/19/UE sobre ferramentas elétricas e eletrónicas usadas e a implementação de acordo com a lei nacional, as ferramentas elétricas no final da vida útil devem ser recolhidas em separado e encaminhadas a uma instalação de reciclagem ecológica.
V	Tensão nominal
n <sub>0</sub>	Velocidade sem carga
I	Ligar
O	Desligar
	Desconectar a bateria
	Interruptor seletor de modo
	Capacidade da bateria
	Interruptor de indicação da autonomia da bateria
	Autonomia da bateria quase esgotada. Recarregue a bateria assim que possível
	Autonomia da bateria a metade.
	Autonomia da bateria suficiente.
	Ação proibida



**NOTA**

- Para permitir alterações de modo, puxe o interruptor uma vez após instalar a bateria.
- Não sujeite o painel do interruptor a choques fortes nem o parta. Pode resultar em problemas.

**CARREGAMENTO**

Antes de utilizar a ferramenta elétrica, carregue a bateria da seguinte forma.

**1. Ligue o cabo de alimentação do carregador à tomada.**

Ao ligar a ficha do carregador a uma tomada, a luz piloto pisca a vermelho (Em intervalos de 1 segundo).

**2. Introduza a bateria no carregador.**

Introduza firmemente a bateria no carregador conforme mostrado na **Fig. 23**.

**3. Carregamento**





Ao introduzir uma bateria no carregador, o carregamento inicia e a luz piloto acende de forma fixa a vermelho.

Quando a bateria fica completamente carregada, a luz piloto pisca a vermelho. (Em intervalos de 1 segundo) (Consulte a **Tabela 1**)

● **Indicação de luz piloto**

As indicações da luz piloto serão aquelas mostradas na **Tabela 1**, de acordo com o estado do carregador ou da bateria recarregável.

**Tabela 1**

		Indicações da luz piloto	
Luz piloto (vermelha)	Antes do carregamento	Pisca	Acende-se durante 0,5 segundos. Não se acende durante 0,5 segundos. (desliga-se durante 0,5 segundos) 
	Durante o carregamento	Acende-se	Acende-se de forma fixa 
	Carregamento completo	Pisca	Acende-se durante 0,5 segundos. Não se acende durante 0,5 segundos. (desliga-se durante 0,5 segundos) 
	Espera em caso de sobreaquecimento	Pisca	Acende-se durante 1 segundo. Não se acende durante 0,5 segundos. (desliga-se durante 0,5 segundos) 
	Carregamento impossível	Tremeluz	Acende-se durante 0,1 segundos. Não se acende durante 0,1 segundos. (desliga-se durante 0,1 segundos) 
			Bateria sobreaquecida. Não é possível carregar. (O carregamento inicia quando a bateria arrefecer).
			Avaria na bateria ou no carregador

- Em relação às temperaturas e ao tempo de carregamento da bateria. As temperaturas e o tempo de carregamento serão aqueles mostrados na **Tabela 2**

**Tabela 2**

Bateria		Carregador	UC18YFSL
Tensão de carregamento	V		14,4 – 18
Peso	kg		0,5
Temperaturas às quais a bateria pode ser recarregada			0°C – 50°C
Tempo de carregamento para capacidade da bateria, aprox. (A 20°C)			
1,5 Ah	min.		22
2,0 Ah	min.		30
2,5 Ah	min.		35
3,0 Ah	min.		45
4,0 Ah	min.		60
5,0 Ah	min.		75
Número de células da bateria			4 – 10

**NOTA**

O tempo de recarregamento pode variar conforme a temperatura e a tensão da fonte de alimentação.

**PRECAUÇÃO**

Quando o carregador da bateria tiver sido usado de forma contínua, este estará quente, constituindo assim a causa das falhas. Assim que o carregamento estiver concluído, aguarde 15 minutos até o próximo carregamento.

**4. Desligue o cabo de alimentação do carregador da tomada.****5. Segure bem o carregador e retire a bateria.****NOTA**

Certifique-se de que retira a bateria do carregador após a utilização e, de seguida, guarde-a.

**PRECAUÇÃO**

- Se a bateria for carregada enquanto está quente porque foi deixada durante um longo período de tempo num local sujeito a luz solar direta ou porque a bateria foi utilizada recentemente, a luz piloto do carregador acende-se durante 1 segundo, não se acende durante 0,5 segundos (desliga-se durante 0,5 segundos). Nesse caso, deixe primeiro a bateria arrefecer e, de seguida, inicie o carregamento.

# Português

- Quando a luz piloto tremeluzir (em intervalos de 0,2 segundos), procure e retire quaisquer objetos estranhos no conector de bateria do carregador. Se não houver qualquer objeto estranho, é provável que a bateria ou o carregador estejam avariados. Dirija-se ao centro de assistência autorizado.
- Uma vez que o microcomputador integrado demora cerca de 3 segundos a confirmar que a bateria a ser carregada com o carregador é retirada, aguarde no mínimo 3 segundos antes de voltar a introduzi-la para continuar o carregamento. Se a bateria for novamente introduzida no espaço de 3 segundos, esta pode não ser carregada adequadamente.
- Se a luz piloto não piscar a vermelho (todos os segundos) mesmo que o cabo do carregador esteja ligado à alimentação, significa que o circuito de proteção do carregador pode estar ativado. Retire o cabo ou ficha da alimentação e, de seguida, volte a ligá-lo após cerca de 30 segundos. Se não fizer com que a luz piloto pisque a vermelho (todos os segundos), leve o carregador para o centro de assistência autorizado da HIKOKI.

Além disso, se a carga diminuir novamente, este volta automaticamente para o Modo silencioso. No Modo de alimentação, não se realiza a mudança para o Modo silencioso mesmo quando a carga diminui.

Modo	Velocidade sem carga
Alimentação	5000 min <sup>-1</sup>
Silencioso	3000 min <sup>-1</sup>

## NOTA

- O modo altera-se apenas após a bateria ser instalada e o interruptor ser premido uma vez.
- O modo atual será mantido mesmo que o interruptor esteja ligado/desligado ou a bateria seja removida/reinserida.

## MANUTENÇÃO E INSPEÇÃO

### 1. Inspeccionar a lâmina da serra

Uma vez que a utilização de uma lâmina de serra romba vai reduzir a eficiência e causar possíveis avarias do motor, afie ou substitua a ferramenta assim que detetar abrasão.

### 2. Inspeccionar os parafusos de montagem

Inspeccione regularmente todos os parafusos de montagem e certifique-se de que estão bem apertados. Caso algum parafuso esteja solto, reaperte-o imediatamente. Caso contrário, pode resultar em ferimentos graves.

### 3. Manutenção do motor

O enrolamento do motor do aparelho é o “coração” da ferramenta elétrica. Tome o devido cuidado para garantir que o enrolamento não se danifica e/ou fica molhado com óleo ou água.

### 4. Manutenção do resguardo inferior

Para um funcionamento seguro e adequado, mantenha sempre a máquina e as ranhuras de ventilação limpas. O resguardo inferior deve ser sempre capaz de mover-se livremente e retrair automaticamente. Como tal, mantenha sempre limpa a área em torno do resguardo inferior. Remova o pó e as aparas ventilando com ar comprimido ou com uma escova.

### 5. Limpar o exterior

Quando a ferramenta elétrica estiver manchada, limpe com um pano suave e seco ou um pano humedecido em água com sabão. Não utilize solventes clorídricos, gasolina ou diluentes, uma vez que derretem plásticos.

### 6. Armazenamento

Guardar num local abaixo dos 40°C e fora do alcance das crianças.

## NOTA

Armazenar baterias de íões de lítio.

Certifique-se de que as baterias de íões de lítio foram totalmente carregadas antes de armazená-las.

O armazenamento prolongado (3 meses ou mais) das baterias com pouca carga pode resultar em deterioração do desempenho, redução significativa do tempo de utilização das baterias ou tornar as baterias incapazes de manter a carga.

Contudo, um tempo de utilização da bateria significativamente reduzido pode ser recuperado carregando e utilizando repetidamente as baterias duas a cinco vezes.

Se o tempo de utilização da bateria for extremamente curto apesar do carregamento e utilização repetidos, considere as baterias esgotadas e compre baterias novas.

## MONTAGEM E UTILIZAÇÃO

Ação	Figura	Página
Ajuste de precisão de paralelismo	11	195
Ajuste de precisão de perpendicularidade	12	196
Ajuste de precisão da posição da peça guia	13	196
Ajustar a profundidade de corte	14	196
Linha de corte	15	196
Funcionamento do interruptor	16	196
Acerca da função de seleção de modo (*1)	17	196
Indicador da autonomia da bateria	18	197
Utilizar a luz LED	19	197
Montar o guia (vendido separadamente)	20	197
Montar o adaptador de recolha de pó (vendido separadamente)	21	197
Remover e introduzir a bateria	22	197
Carregamento	23	197
Cortar em ângulos retos	24	198
Corte inclinado (na direção +45°)	25	198
Desmontar a lâmina da serra	26	198
Montar a lâmina da serra	27	199
Selecionar acessórios	—	200

(\*1) Acerca da função de seleção de modo  
De cada vez que o interruptor de seletor de modo é premido, o modo de funcionamento é alterado. Quando o Modo silencioso é selecionado, a luz indicadora do Modo silencioso acende. O Modo silencioso reduz as RPM máximas do motor permitindo um trabalho mais eficiente com menos ruído.

Se a carga aumentar enquanto o motor está a funcionar no Modo silencioso, este muda automaticamente para o Modo de alimentação.

**PRECAUÇÃO**

Na operação e na manutenção das ferramentas elétricas, devem-se observar as normas de segurança e os padrões prescritos por cada país.

**Aviso importante sobre as baterias para as ferramentas sem fios da HiKOKI.**

Utilize sempre uma das nossas baterias originais designadas. Não podemos garantir a segurança e o desempenho da nossa ferramenta elétrica sem fios quando é utilizada com baterias diferentes das baterias designadas por nós ou quando a bateria é desmontada e modificada (assim como desmontagem e substituição das células ou outras peças internas).

**GARANTIA**

Garantimos que a HiKOKI Power Tools obedece às normas legislativas de cada país. Esta garantia não cobre avarias ou danos derivados de má utilização, abuso ou desgaste normal. Em caso de queixa, envie a Ferramenta elétrica, não desmontada, juntamente com o CERTIFICADO DE GARANTIA que se encontra no fundo destas instruções de utilização, para um centro de assistência autorizado da HiKOKI.

**Informação a respeito de ruídos e vibração do ar**

Os valores medidos foram determinados de acordo com a EN62841 e declarados em conformidade com a ISO 4871.

Nível de potência sonora ponderado A medido: 100 dB (A)

Nível de pressão sonora ponderado A medido: 89 dB (A)

Incerteza K: 3 dB (A)

Use proteção auditiva.

Os valores totais da vibração (soma do vector triax) são determinados de acordo com a norma EN62841.

Cortar aglomerado:

Valor de emissão de vibrações  $a_h = 1,9 \text{ m/s}^2$

Incerteza K = 1,5 m/s<sup>2</sup>

O valor total de vibração declarado foi medido de acordo com um método de teste padrão e pode ser utilizado para comparar ferramentas.

Pode também ser utilizado numa avaliação preliminar de exposição.

**AVISO**

- O valor de emissão de vibrações durante a utilização da ferramenta elétrica pode ser diferente do valor total declarado, consoante as formas de utilização da ferramenta.
- Identificar as medidas de segurança para proteger o operador, que são baseadas numa estimativa de exposição nas atuais condições de utilização (tendo em conta todas as partes do ciclo de funcionamento, tais como os tempos em que a ferramenta é desligada e quando está a funcionar ao ralenti, além do tempo de acionamento do gatilho).

**NOTA**

Devido ao programa contínuo de pesquisa e desenvolvimento da HiKOKI, as especificações aqui contidas estão sujeitas a mudanças sem aviso prévio.

## ALLMÄNNA SÄKERHETSVARNINGAR FÖR ELEKTRISKA VERKTYG

### ⚠ VARNING

Läs alla säkerhetsvarningar, instruktioner, bilder och specifikationer som medföljer detta elektriska verktyg. Om inte alla instruktioner nedan följs kan detta leda till elektrisk stöt, brand och/eller allvarlig skada.

Spara alla varningar och instruktioner för framtida referens.

Uttrycket "elektriskt verktyg" i varningar hänvisar till ditt eldrivna (med sladd) eller batteridrivna (sladdlöst) elektriska verktyg.

#### 1) Säkerhet på arbetsplats

- Håll arbetsplatsen ren och välbelyst.  
*Föriga eller mörka arbetsplatser inbjuder till olyckor.*
- Använd inte elektriska verktyg i explosiva omgivningar, som t ex i närvaro av antändliga vätskor, gaser eller damm.  
*Elektriska verktyg bildar gnistor som kan antända dammet eller ångorna.*
- Håll barn och kringstående på avstånd när du arbetar med ett elektriskt verktyg.  
*Distractioner kan få dig att tappa kontrollen.*

#### 2) Elektrisk säkerhet

- Det elektriska verktygets stickpropp måste matcha uttaget. Modifiera aldrig stickproppen. Använd inte adapterstickproppar till jordade elektriska verktyg.  
*Omodifierade stickproppar och matchande uttag minskar risken för elstöt.*
- Undvik kroppskontakt med jordade ytor som t ex rör, värmeelement, spisar och kylskåp.  
*Det finns ökad risk för elstöt om din kropp är jordad.*
- Utsätt inte elektriska verktyg för regn eller väta.  
*Om vatten kommer in i ett elektriskt verktyg ökar risken för elstöt.*
- Misshandla inte sladden. Använd aldrig sladden för att bära, dra eller dra ur sladden till det elektriska verktyget.  
*Håll sladden borta från värme, olja, skarpa kanter eller rörliga delar.  
Skadade eller tilltrasslade sladdar ökar risken för elstöt.*
- Använd en förlängningssladd som är lämplig för utomhusbruk när du arbetar med det elektriska verktyget utomhus.  
*Användning av en sladd som är lämplig för utomhusbruk minskar risken för elstöt.*
- Om du inte kan undvika att använda ett elektriskt verktyg på en fuktig plats, använd ett uttag med jordfelsbrytare.  
*Användning av en jordfelsbrytare minskar risken för elektrisk stöt.*

#### 3) Personlig säkerhet

- Var vaksam, se upp med vad du gör och använd sunt förnuft när du arbetar med ett elektriskt verktyg.  
*Använd inte elektriska verktyg när du är trött, drog- eller alkoholpåverkad eller har tagit mediciner.  
Ett ögonblicks uppmärksamhet under arbetet kan resultera i allvarliga personskador.*
- Använd personskyddsutrustning. Ha alltid ögonskydd.  
*Skyddsutrustning som till exempel en ansiktsmask, glidfria säkerhetsskor, hjälm eller hörselskydd för tillämpliga förhållanden minskar personskadorna.*

- Förebygg oavsiktlig start. Se till att omkopplaren står i läge av innan du ansluter det elektriska verktyget till strömkällan och/eller batteriet, tar upp eller bär verktyget.  
*Att bära det elektriska verktyget med fingret på omkopplaren eller kraftansluta det elektriska verktyget då omkopplaren är på inbjuder till olyckor.*

- Avlägsna eventuell justeringsnyckel eller skruvnyckel innan du startar det elektriska verktyget.  
*En skruvnyckel eller nyckel som lämnats kvar på en roterande del av det elektriska verktyget kan resultera i personskador.*
- Sträck dig inte för långt. Stå alltid stadigt på fötterna och håll balansen.  
*På så sätt får du bättre kontroll över det elektriska verktyget i oväntade situationer.*
- Klä dig korrekt. Ha inte på dig vida, lösa kläder eller smycken. Håll ditt hår och dina kläder borta från rörliga delar.  
*Vida kläder, smycken eller långt hår kan fastna i de rörliga delarna.*
- Om tillbehör för anslutning av dammuppsugnings- och dammsamlingsanordningar ingår, se då till att dessa anordningar ansluts och används på korrekt sätt.  
*Användning av dammsamling kan minska dammrelaterade faror.*
- Låt inte vanan av regelbunden användning av verktyg tillåta dig att bli för självsäker och ignorera verktygs säkerhetsprinciper.  
*En oförsiktig åtgärd kan orsaka allvarlig skada inom en bråkdel av en sekund.*

#### 4) Användning och skötsel av elektriska verktyg

- Tvinga inte det elektriska verktyget. Använd korrekt verktyg för det du ska göra.  
*Korrekt verktyg gör arbetet bättre och säkrare med den hastighet som det är avsett för.*
- Använd inte det elektriska verktyget om omkopplaren inte kan vridas från eller Till.  
*Elektriska verktyg som inte kan kontrolleras med omkopplaren är farliga och måste repareras.*
- Dra ut sladden ur uttaget och/eller ta ur batteriet om det är avtagbart från det elektriska verktyget innan du gör justeringar, byter tillbehör eller förvarar det elektriska verktyget.  
*Sådana förebyggande säkerhetsåtgärder minskar risken för att det elektriska verktyget startar oavsiktligt.*
- Förvara elektriska verktyg som inte används utom räckhåll för barn och låt inte personer som är obekanta med verktyget eller dessa instruktioner använda verktyget.  
*Elektriska verktyg är farliga i händerna på otränade användare.*
- Underhåll elektriska verktyg och accessoarer. Kontrollera med avseende på felaktig inriktning eller om rörliga delar kärvar, om delar har spruckit samt alla andra tillstånd som kan påverka verktygets drift. Om verktyget är skadat se till att det repareras innan du använder det.  
*Många olyckor förorsakas av dåligt underhållna verktyg.*
- Håll skärverktygen skarpa och rena.  
*Korrekt underhållna skärverktyg med skarpa skåreggar kärvar inte och är lättare att kontrollera.*
- Använd det elektriska verktyget, tillbehör och hårdmetallskär etc. i enlighet med dessa instruktioner, samtidigt som du ska arbetsförhållanden och det arbete som ska utföras med i beräkningen.

Att använda det elektriska verktyget för andra ändamål än det är avsett för kan resultera i farliga situationer.

- h) **Håll handtag och gripytor torra, rena och fria från olja och fett.**  
Håll handtag och greppytor tillåter inte säker hantering och kontroll av verktyget i oväntade situationer.
- 5) **Användning och vård av batteriverktyg**
- a) **Ladda endast med laddare som angetts av tillverkaren.**  
En laddare som passar för en typ av batteri kan orsaka brandfara om den använd med ett annat batteri.
- b) **Använd verktyg endast med specifikt avsedda batteri.**  
Användning av annat batteri kan orsaka risk för skada eller brand.
- c) **När batteriet inte används förvara det frånskilt från andra metallföremål så som gem, mynt, nycklar, spikar, skruvar eller andra metallföremål som kan orsaka anslutning från en pol till en annan.**  
Kortslutning av batteripolerna kan orsaka brännkada eller brand.
- d) **Vid oriktigt handhavande kan vätska komma ut från batteriet; undvik kontakt. Om kontakt av misstag sker, spola med vatten. Om vätska kommer i ögonen sök medicinsk hjälp.**  
Vätska som läcker från batteriet kan orsaka irritation eller brännskador.
- e) **Använd inte ett batteri eller verktyg som har skadats eller modifierats.**  
Skadade eller modifierade batterier kan uppvisa oförutsägbart beteende som leder till brand, explosion eller risk för skada.
- f) **Utsätt inte batteriet eller verktyget för brand eller överdriven temperatur.**  
Exponering för brand eller temperatur över 130 °C kan orsaka explosion.
- g) **Följ alla laddningsinstruktioner och ladda inte batteriet eller verktyget utanför det temperaturintervall som anges i instruktionerna.**  
Felaktig laddning eller laddning vid temperaturer utanför det angivna intervall kan skada batteriet och öka risken för brand.
- 6) **Service**
- a) **Låt en kvalificerad reparatör utföra service på ditt elektriska verktyg och använd bara identska reservdelar.**  
Detta garanterar att det elektriska verktyget alltid är säkert och fungerar som det ska.
- b) **Serva aldrig skadade batterier.**  
Service av batterier får endast utföras av tillverkaren eller auktoriserade serviceleverantörer.

## FÖREBYGGANDE ÅTGÄRD

Håll barn och bräckliga personer på avstånd.  
När verktygen inte används ska de förvaras utom räckhåll för barn och bräckliga personer.

## SÄKERHETSVARNINGAR FÖR BATTERIDRIVEN CIRKELSÅG

### Kapning

- a) **⚠️ WARNING!:** Håll händerna borta från skärytan och sågklingan. Håll din fria hand på verktygets handtag eller på motorkåpan.  
Om båda händerna håller i sågen kan de inte skadas av sågklingan.

- b) **Stick inte händerna under arbetsstycket.**  
Klingskyddet kan inte skydda dig mot sågklingan under arbetsstycket.
- c) **Ställ in skärdjupet i förhållande till arbetsstyckets tjocklek.**  
Mindre än en hel tand av sågklingans tänder får vara synliga under arbetsstycket.
- d) **Håll aldrig arbetsstycket i dina händer eller över benet medan du skär. Fäst arbetsstycket i ett stabilt underlag.**  
Det är viktigt att arbeta omsorgsfullt för att minimera risken att råka ut för personskador, att sågklingan fastnar och att tappa kontrollen.
- e) **Håll det elektriska verktyget vid isolerade greppytor när du utför ett arbete där skärverktyget kan komma i kontakt med gömda kablar eller dess egen sladd.**  
Kontakt med en "ledande" ledning kommer också göra utsatta metalldelar på det elektriska verktyget "ledande" och ge operatören en stöt.
- f) **Använd alltid klyvsstöd eller en rak styrlinjal vid klyvning.**  
Detta förbättrar exaktheten vid klyvning och minskar risken för att sågklingan ska fastna.
- g) **Använd alltid sågklingor med rätt storlek och form (diamantformad kontra rund) med bågformade hål.**  
Klingor som inte passar till sågen roterar excentriskt och gör arbetet svårkontrollerat.
- h) **Använd aldrig skadade eller felaktiga brickor eller bultar.**  
Brickorna och bultarna är specialdesignade för din såg för att ge bästa prestanda och säkerhet under arbetet.

### Orsaker för kast och tillhörande varningar

- bakslag är en plötslig reaktion på en fastklämd eller skev sågklinga, vilket leder till att en okontrollerad såg lämnar arbetsstycket och kastas mot användaren;
  - när sågklingan kläms fast på grund av att virket nyper stannas sågklingan och motorns kraft förorsakar att verktyget kastas bakåt mot användaren;
  - om sågklingan blir sned eller skev under användning, så kan tänderna vid sågklingans bakre del arbeta sig in i arbetsstyckets yta, vilket leder till att sågklingan lyfts upp ur sågskåran och kastas bakåt mot användaren.
- Kast är resultatet när sågen används felaktigt och/eller felaktiga användningssätt eller villkor och kan undvikas genom att vidta vederbörliga försiktighetsåtgärder som visas nedan.

- a) **Ta ett fast grepp med båda händerna om sågen och håll armarna så att de kan ta emot kraften vid ett kast. Stå med kroppen på endera sidan om sågklingan, aldrig i linje med den.**  
Ett kast kan leda till att sågen hoppar bakåt, men kraften kan kontrolleras av användaren om särskild försiktighet iakttas.
- b) **Släpp startknappen och håll sågen kvar i arbetsstycket tills att sågklingan har stannat helt, om sågklingan har fastnat eller om du av någon anledningen vill avbryta ett skär.**  
Försök aldrig att ta bort sågen från arbetsstycket eller att dra sågen bakåt medan sågklingan roterar då detta kan orsaka kast.  
Undersök och vidta korrigerande åtgärder för att minska risken för bändning av sågklingan.
- c) **Inför omstart av sågen i ett arbetsstycke, centrera sågklingan i sågspåret så att sågens tänder inte sitter fast i materialet.**  
Om sågklingan sitter fast kan den arbeta sig uppåt i arbetsstycket eller förorsaka ett bakslag när sågen startas igen.
- d) **Stötta upp stora skivor för att minska risken för kast och för att sågklingan kläms fast.**

# Svenska

Stora skivor har en benägenhet att bägna under sin egen vikt. Stöd måste därför placeras under skivan på båda sidor nära skärlinjen och nära skivans kant.

**e) Använd inte slöa eller skadade sågklingor.**

Slöa eller felaktiga sågklingor åstadkommer smala spår, vilka kan orsaka stark friktion, att sågklingan fastnar och att ett kast sker.

**f) Låsspakarna för sågdjup och fasjustering måste vara ordentligt åtdragna innan sågningen påbörjas.** Om sågklingans inställning ändras under sågning kan det leda till tvåra stopp eller kast.

**g) Var extra försiktig när du sågar i existerande väggar eller andra blinda utrymmen.**

Den utskjutande sågklingan kan stöta på föremål som i sin tur förorsakar ett kast.

## Klingskyddets funktion

**a) Kontrollera före varje användning att klingskyddet fungerar som det ska. Använd inte sågen om klingskyddet inte rör sig fritt eller stängs omedelbart. Kläm aldrig fast klingskyddet i öppet läge.**

Om sågen har tappats av misstag kan skyddet ha blivit deformerat.

Ta i greppet och dra tillbaka klingskyddet samt kontrollera i alla vinklar och skärddjup att skyddet rör sig fritt och inte rör vid varken sågklingan eller någon annan del.

**b) Kontrollera klingskyddets fjädring. Om skyddet och fjädern inte fungerar tillfredsställande, måste service utföras innan sågen används.**

Klingskyddet kan gå trögt på grund av skadade delar, kläbbiga avlagringar eller fiberdamm.

**c) Klingskyddet får endast dras tillbaka manuellt vid speciella arbetsmoment som inför "instick" och "girsågning". Dra tillbaka klingskyddet med handtaget och släpp sedan klingskyddet direkt när sågklingan kommer i kontakt med arbetsstycket.**

Vid all annan sågning ska klingskyddet fungera automatiskt.

**d) Se alltid till att klingskyddet täcker sågklingan innan sågen sätts ner på arbetsbänken eller golvet.**

En oskyddad, avstannande sågklinga leder till att sågen förflyttar sig bakåt och skär i allt som kommer i dess väg. Tänk på att det tar tid för sågklingan att stanna efter det att startknappen har släppts.

## YTTERLIGARE SÄKERHETSVARNINGAR

1. Se till att inga främmande föremål hamnar i verktyget genom batteriöppningen eller uttagen.
2. Ta aldrig isär vare sig det uppladdningsbara batteriet eller laddningsaggregatet.
3. Se till att det uppladdningsbara batteriet inte kortsluts. Kortslutning av batteriet kan orsaka en stor elektrisk ström och överhettning. Det leder till brännskada eller skada på batteriet.
4. Kasta inte batteriet i öppen eld. Om batteriet blir bränt kan det explodera.
5. När borrhammaren används utan uppehåll, kan det hända att borrhammaren blir överhettad, vilket leder till skada i motorn och omkopplaren. Den skall då lämnas i ca., 15 minuter så att den får kyla ned.
6. Se till att inga föremål eller främmande ämnen hamnar i laddningsaggregatets ventilationshål. Isättning av metallföremål eller lättantändliga objekt i ventilationshålen kommer att resultera i elektriska överslag och skador på laddningsaggregatet.
7. Laddningsaggregatet skadas när du använder ett urladdat batteri.

8. Så snart batteriets efterladdningstid blir för kort för verktygets praktiska användning, skall du föra eller skicka batteriet till återförsäljaren. Kasta inte bort det urladdade batteriet med sopor.

9. Använd örnskydd för att skydda din hörsel under arbetet.

10. Använd endast bladdiameter angivet på maskinen.

11. Använd inga sliphjul.

12. Använd inte sågblad som är deformerade eller spruckna.

13. Använd inte blad av snabbstål.

14. Använd inte blad som inte motsvarar den karakteristik som specificeras i dessa instruktioner.

15. Stoppa inte sågbladen genom att anbringa tryck från sidan på skivan.

16. Se alltid till att sågbladen är vassa.

17. Se till att det nedre klingskyddet rör sig smidigt och fritt.

18. Använd aldrig cirkelsågen med klingskyddet fixerat i öppet läge.

19. Se till att skyddssystemets returmekanism fungerar på rätt sätt.

20. Såga aldrig med cirkelsågen när sågbladet är vänt uppåt eller åt sidan.

21. Se till att det inte finns främmande föremål såsom spikar och dylikt i arbetsstycket.

22. Sägbladet bör vara från 185 mm till 180 mm.

23. Dra ut batteriet innan du utför några justeringar, service eller underhåll.

24. Akta dig för bakslag vid bromsning

Denna cirkelsåg har en elektrisk broms som kopplas in när startomkopplaren släpps fri. Håll ett stadigt tag i sågen vid bromsning på grund av att sågen kan slå bakåt när bromsen tar.

25. Se till att strömkällan som används överensstämmer med effektkraven angivna på namnplåten på produkten.

26. Se till att strömbrytaren står i läge OFF (av). Om batteriet installeras på det elektriska verktyget medan strömbrytaren står i läge ON (på), kommer det elektriska verktyget att starta omedelbart vilket kan orsaka en allvarlig olycka.

27. När arbetsplatsen befinner sig långt från strömkällan använd en förlängningsladd som är tillräckligt tjock och klarar angiven effekt. Använd kortast möjliga förlängningsladd.

28. Undvik att säga i ett tillstånd där bottenplattan har lyft från arbetsstycket.

Om sågbladet fastnar eller kärvar eller om sågningen av någon annan anledning måste avbrytas, så släpp avtryckaren och håll cirkelsågen still i arbetsstycket tills sågbladet stannat helt. Försök aldrig att avlägsna sågen från arbetsstycket eller dra tillbaka den medan sågbladet roterar, eftersom det kan orsaka bakslag. Undersök vid behov orsaken till det problem som uppstått och vidta lämpliga åtgärder för att undvika att det upprepas.

29. Stöd stora paneler ordentligt, för att minimera risken för att sågbladet kläms fast och bakslag uppstår. Större paneler har en tendens att ge efter för sin egen vikt (**Bild 3**). Se till att stödja panelen underifrån på båda sidor om skärtytan, både i närheten av skärtytan och i närheten av panelens ändar, enligt **Bild 2**.

För att ytterligare minimera risken för fastklämning eller bakslag bör sågen vila mot den större delen och den mindre bit som ska sågas av, då sågningen kräver att cirkelsågen vilar mot arbetsstycket.

30. Var extra försiktig vid sågning i väggar eller andra blinda områden. Det utskjutande sågbladet kan stöta mot föremål som orsakar bakslag.

Placera aldrig en hand eller fingrar bakom cirkelsågen (**Bild 4**). Om bakslag uppstår kan sågen lätt kastas bakåt och över handen eller fingrarna, vilket med stor sannolikhet leder till olycksfall.

31. **WARNING!** Det är ytterst viktigt att stödja arbetsstycket och hålla in cirkelsågen ordentligt, för att inte förlora kontrollen över sågen och förorsaka olycksfall. **Bild 5** illustrerar ett typiskt handstöd av cirkelsågen.
32. Placera den bredare delen av basplattan på den del av arbetsstycket som har fast stöd, och inte på den del som kommer att falla ner när sågningen är klar. Som exempel illustrerar **Bild 6** hur en brädände sågas av på korrekt sätt, medan **Bild 7** illustrerar ett felaktigt sätt. Spänn fast arbetsstycket, om det är kort eller litet.
- FÖRSÖK ALDRIG HÅLLA FAST KORTA DELAR FÖR HAND!**
33. Försök aldrig använda cirkelsågen upp och ner i ett skruvståd. Detta sätt att såga är ytterst farligt och kan leda till allvarliga olycksfall. (**Bild 8**)
34. När du använder guiden, försök inte ett snedställt snitt som gör att det snittade materialet kan glida mellan sågbladet och guiden. Det kan leda till skador. (**Bild 9, 10**)
35. Om spaken förblir lös kan det skapa en mycket farlig situation. Den måste alltid spännas fast ordentligt. (**Bild 14**)
36. Det är mycket farligt om spaken inte dras fast. Dra alltid fast den ordentligt. (**Bild 25**)
37. Kontrollera materialet du ska såga, före sågning. Om materialet som ska kapas kan utveckla skadligt eller giftigt damm, måste dampptåsen eller korrekt dammsugningssystem vara tätt anslutet till dammutloppet.
- Om det finns en dammask bör du också använda denna.
- Innan du börjar såga ska klingan ha uppnått fullt varvtal.
  - Om klingan skulle stoppa eller avge onormalt ljud under sågningen – stäng omedelbart AV sågen med strömbrytaren.
  - Att använda cirkelsågen med klingan riktad uppåt eller åt sidan är mycket farligt. Undvik sådan hantering.
  - Använd alltid skyddsglasögon när du sågar.
  - Dra ut batteriet när du är klar med ditt arbete.
38. Kontrollera efter sågbladets montering att låsspaken har dragits åt ordentligt och i föreskriven position.
39. Lys inte med ljuset direkt i ögonen.
- Ögonen kan ta skada om de utsätts av för mycket ljus.
40. Använd inte produkten om verktyget eller batteripolarna (batteriluckan) är deformerade.
- Att montera ett sådant batteri kan orsaka kortslutning vilket kan leda till rökutsläpp eller antändning.
41. Håll verktygets anslutningar (batterilucka) fria från spån och damm.
- Före användning, se till att spån och damm inte har ansamlats i området vid terminalerna.
  - Försök att undvika att spån eller damm på verktyget hamnar på batteriet under drift.
  - När du avbryter drift eller efter användning, lämna inte verktyget i ett område där det kan utsättas för fallande spån eller damm. Detta kan orsaka kortslutning som kan leda till rökutveckling eller brand.
42. Använd inte verktyget med endast fläktfunktionen.
43. Använd alltid verktyget och batteriet vid temperaturer mellan -5 °C och 40 °C.
44. Använd en sågklinga avsedd för sågning i trä.
45. Använd en sågklinga för trä med ett indikerat varvtal som är lika med eller högre än det varvtal som finns märkt på verktyget.

## WARNING FÖR LITIJONBATTERI

För att förlänga livstiden är litiumjonbatteriet utrustat med en skyddsfunktion som stoppar utmatning. I händelse av 1 till 3 som beskrivs nedan, vid användning av denna produkt, även om du trycker på knappen kan det hända att motorn stannar. Detta är inget fel utan ett resultat av skyddsfunktionen.

1. När kvarvarande batterikraft tar slut stannar motorn. I detta fall ladda omedelbart upp det.
2. Om verktyget är överbelastat kan motorn stanna. Om så händer släpp knappen på verktyget och ta åtgärda orsaken till överbelastningen. Du kan använda det igen när det svalnat.
3. Om batteriet överhettas under för hög belastning kan batteriet ta slut. Om detta händer, sluta använda batteriet och låt det svalna. Du kan använda det igen när det svalnat.

Vidare, var god beakta följande varningar och föreskrifter.

### WARNING

För att förebygga läckage från batteri, värmeutveckling, rök, explosion och eldsvåda, var god beakta följande försiktighetsåtgärder.

1. Se till att damm och smuts inte samlas på batteriet.
- Vid arbete se till att damm och smuts inte faller på batteriet.
- Se till att eventuellt damm och smuts som faller på det elektriska verktyget vid arbete inte samlas på batteriet.
- Förvara inte batteri som inte används på en plats där de utsätts för damm och smuts.
- Innan förvaring av ett batteri avlägsna eventuellt damm och smuts som har fastnat på det och förvara det inte tillsammans med metallföremål (skruvar, spikar etc.).
2. Gör inte hål i batteri med skarpa föremål så som spik, slå med hammare, stampa på eller kasta föremål på eller utsätt batteriet för fysisk påfrestning.
3. Använd inte uppenbart skadat batteri eller batteri som är deformerat.
4. Använd inte batteriet med polerna omvända.
5. Anslut inte direkt till ett elektriskt uttag eller uttaget för cigarettändare i en bil.
6. Använd inte batteri för andra syften än de som anges.
7. Om batteriladdningen inte lyckas avslutas trots att den angivna laddningstiden passerat, stoppa omedelbart vidare laddning.
8. Utsätt inte batteriet för höga temperaturer eller högt tryck så som i en mikrovågsugn, hårtork eller högtrycksbehållare.
9. Håll borta från eld så snart läckage eller illaluktande lukt upptäcks.
10. Använd inte på plats där stark statisk elektricitet skapas.
11. Om batteriet läcker, luktar illa, blir varmt, missfärgat eller missformerat eller på något sätt upplevs som onormalt vid användning, laddning eller förvaring, ta omedelbart bort det från verktyget eller batteriladdaren och sluta använda det.
12. Lägg inte batteriet i vätskor och se till att vätskor inte tränger in i det. Om en konduktiv vätska, exempelvis vatten, skulle komma in i batteriet kan det skadas och antändas eller explodera. Förvara batteriet på en sval, torr plats, borta från brännbara och lättantändliga föremål. Batteriet får inte utsättas för miljöer med frätande gas.

### FÖRSIKTIGT

1. Om vätska som läcker från batteriet kommer i ögonen gnid inte ögonen och skölj dem väl med friskt rent vatten från en kran och kontakta omedelbart medicinsk hjälp. Om inget görs kan vätskan orsaka ögonproblem.
  2. Om vätskan kommer i kontakt med din hud eller dina kläder, tvätta omedelbart väl med rent vatten så som från en kran.
- Det finns en chans att det kan orsaka hudirritation.

## Svenska

3. Om du upptäcker rost, dålig lukt, överhettning, missfärgning, deformation och/eller andra ovanligheter när du använder batteriet för första gången använd det inte utan lämna tillbaka det till din återförsäljare eller handlare.

### VARNING

Om ett främmande elektriskt ledande material kommer i kontakt med batteriets anslutningar, kan batteriet kortslutas och förorsaka brand. Vid förvaring av litiumjonbatterier, se till att följa nedanstående anvisningar.

- Placera inte ledande föremål som spikar och ledningar i stål eller koppar i förvaringsfacket.
- För att undvika kortslutning, montera batteriet i verktyget eller sätt på batteriskyddet vid förvaring för att dölja ventilatorn.

17	Lägesväljare
18	Indikatorlampa för tyst läge
19	Indikatorknapp för återstående batterinivå
20	Indikatorlampa för återstående batterinivå
21	Belysningslägesknapp
22	Indikatorlampa för belysningsläge
23	Styrning
24	Adapter till stoftinsamling
25	Bricka (A)

## ANGÅENDE TRANSPORT AV LITIJONBATTERIER

Iakttäck följande försiktighetsåtgärder när litiumjonbatterier transporteras.

### VARNING

Meddela transportföretaget att ett paket innehåller ett litiumjonbatteri, informera företaget om dess uteffekt och följ transportföretagets instruktioner när transporten arrangeras.

- Litiumjonbatterier som överskrider en uteffekt på 100 Wh klassificeras som farligt gods och kommer att kräva en särskild behandlingsprocedur.
- För transport utomlands måste du uppfylla internationell lagstiftning samt destinationlandets regler och förordningar.

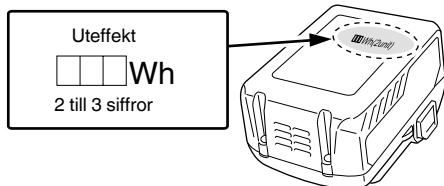

## SYMBOLER

### VARNING

Nedan visas de symboler som används för maskinen. Se till att du förstår vad de betyder innan verktyget används.

	C18DBL: Batteridriven cirkelsåg
	Användaren måste läsa bruksanvisningen för att minska risken för personskador.
	Ha alltid ögonskydd.
	Bär alltid hörselskydd.
	Gäller endast EU-länder Elektriska verktyg får inte kastas i hushållssoptorna! Enligt direktivet 2012/19/EU som avser äldre elektrisk och elektronisk utrustning och dess tillämpning enligt nationell lagstiftning ska uttjänta elektriska verktyg sorteras separat och lämnas till miljövänlig återvinning.
V	Märkspänning
n <sub>0</sub>	Hastighet utan belastning
I	Slå PÅ
O	Slå AV
	Koppla loss batteriet
	Lägesvalsomkopplare
	Batterikapacitet
	Indikatorknapp för återstående batteri
	Batteriet är nästan helt urladdat. Ladda batteriet så snart som möjligt
	Hälften av batteriets energi är förbrukad.
	Det finns tillräckligt med energi kvar i batteriet.

## DELARNAS NAMN (Bild 1 – Bild 27)

1	Omkopplare
2	Omkopplarlås
3	Skärdjupsspak
4	Undre skydd
5	Bult
6	Bricka (B)
7	Sågblad
8	Styrdel
9	Bas
10	Lutningsspak
11	Låsspak
12	Vingbult för styrfäste
13	LED-lampa
14	Batteri
15	Insexnyckel (stor)
16	Handtag





# Svenska

- Angående temperaturer och laddningstid för batteriet. Temperaturer och laddningstider blir som visas i **Tabell 2**

**Tabell 2**

Batteri		Laddare	UC18YFSL
Laddningsspänning	V		14,4 – 18
Vikt	kg		0,5
Temperaturer vid vilka batterierna kan laddas			0°C – 50°C
Laddningstid för batterikapacitet, ca. (vid 20°C)			
1,5 Ah	min.		22
2,0 Ah	min.		30
2,5 Ah	min.		35
3,0 Ah	min.		45
4,0 Ah	min.		60
5,0 Ah	min.		75
Antal battericeller			4 – 10

## ANMÄRKNING

Laddningstiden kan variera beroende på temperaturen och nätspänningen.

## FÖRSIKTIGT

När batteriladdaren har använts kontinuerligt kommer batteriladdaren att bli varm, och kan komma att bli orsak till fel. När en laddning är klar låt laddaren vila i 15 minuter innan nästa laddning.

## 4. Dra ut laddarens nätkabel ur nätuttaget.

## 5. Fatta ett stadigt tag i laddaren och dra ut batteriet ur laddaren.

## ANMÄRKNING

Kom ihåg att dra ut batteriet ur laddaren efter användning och att spara det.

## FÖRSIKTIGT

- Om batteriet laddas när det är varmt efter att ha legat i direkt solljus eller då det använts nyligen lyser laddarens signallampa i 1 sekund och släcks i 0,5 sekunder (avstängd i 0,5 sekunder). Om detta inträffar, låt batteriet svalna innan du börjar ladda.
- När signallampen flimrar (med 0,2-sekunders intervaller) ska batteriets isättningsöppning kontrolleras för främmande föremål som i så fall måste tas bort. Om det inte finns några främmande föremål är det troligt att det är fel på batteriet eller laddaren. Ta den till en auktoriserad serviceverkstad.
- Vänta minst 3 sekunder innan du sätter i batteriet igen för att fortsätta laddningen, eftersom det tar ungefär 3 sekunder för den inbyggda mikrodatorn att upptäcka att batteriet som laddas med laddaren tagits ur. Om batteriet sätts i igen inom 3 sekunder kanske det inte laddas korrekt.
- Om indikatorlampan inte blinkar rött (varje sekund) trots att laddarsladden är ansluten till strömmen, indikerar detta att laddarens skyddsrets kan vara aktiverad. Koppla bort sladd eller kontakt från strömmen och återanslut efter cirka 30 sekunder. Om detta inte får indikatorlampan att blinka rött (varje sekund), lämna in laddaren till HiKOKIs auktoriserade servicecenter.

# MONTERING OCH ANVÄNDNING

Åtgärd	Bild	Sida
Finjustering av parallellitet	11	195
Finjustering av vinkelräthet	12	196
Finjustering av styrdelens position	13	196
Justera skärdjupet	14	196
Kaplinje	15	196
Startomkopplarens manövrering	16	196
Om lägesväljarfunktionen (*1)	17	196
Indikator för återstående batterinivå	18	197
Använda LED-lampan	19	197
Montera styrdelen (säljs separat)	20	197
Montera adaptern till stoftinsamling (säljs separat)	21	197
Borttagning och isättning av batteri	22	197
Laddning	23	197
Kapa vinkelrätt	24	198
Lutande skärning (riktning +45°)	25	198
Demontera sågbladet	26	198
Montera sågbladet	27	199
Välja tillbehör	—	200

## (\*1) Om lägesväljarfunktionen

Driftläget ändras varje gång lägesväljaren trycks in.

När tyst läge är valt tänds indikatorn för tyst läge.

Tyst läge minskar det maximala motorvarvtalet, vilket möjliggör effektivt arbete med mindre buller.

Om belastningen ökar när motorn körs i tyst läge aktiveras kraftläget automatiskt.

Dessutom aktiveras tyst läge igen om belastningen minskar igen.

I kraftläge aktiveras inte tyst läge, även om belastningen minskar.

Läge	Varvtal utan belastning
Kraft	5000 min <sup>-1</sup>
Tyst	3000 min <sup>-1</sup>

## ANMÄRKNING

- Läget ändras endast efter att ett batteri satts i och startomkopplaren dras ut en gång.
- Det aktuella läget bibehålls även efter att startomkopplaren slås på/av, eller batteriet tas bort/sätts i igen.

# UNDERHÅLL OCH INSPEKTION

## 1. Kontroll av sågblad

Byt ut eller slipa sågbladet så snart det är slött eller slitet, eftersom användning av ett slött sågblad sänker arbetseffektiviteten och kan också resultera i motorns funktionsavbrott.

## 2. Knottroll av skruvförband

Kontrollera alla monteringskruvar med jämna mellanrum och kontrollera att de är ordentligt fastdragna. Om någon av skruvarna skulle lossa, dra omedelbart åt dem. Om du inte gör det kan det leda till allvarlig fara.

**3. Motorns underhåll**

Motorns lindning kan sägas utgöra maskinens hjärta. Var mycket försiktig så att lindningen inte kommer till skada och/eller utsätts för olja eller vatten.

**4. Underhåll av nedre skydd**

För säker och korrekt funktion, håll alltid maskinen och ventilationshålen rena. Klingskyddet måste alltid kunna röra sig fritt och dras tillbaka automatiskt. Håll därför alltid området runt klingskyddet rent. Ta bort smuts och flis genom att blåsa rent med tryckluft eller rengör med en borste.

**5. Rengöring av utsidan**

När elverktyget blir smutsigt, torka av det med en torr mjuk trasa eller en trasa fuktad i tvålatten. Använd aldrig klorlösningar, bensin eller thinner då de smälter plast.

**6. Förvaring**

Förvara cirkelsågen på en plats där temperaturen understiger 40°C och utom räckhåll för barn.

**ANMÄRKNING**

Förvaring av litiumjonbatterier.

Se till att litiumjonbatterier är fulladdade innan de förvaras.

En längre tids förvaring (3 månader eller mer) av batterier med en låg laddningsnivå kan leda till försämrad prestanda, väsentligt minskad användningstid för batterierna eller att batterierna inte kan hålla laddningen. Men väsentligt minskad användningstid för batterier kan återställas genom upprepad laddning och användning av batterierna två till fem gånger.

Om batteriernas användningstid förblir extremt kort även efter upprepad laddning och användning, anse att batterierna är slut och köp nya batterier.

**FÖRSIKTIGT**

Vid användning och underhåll av elverktyg måste de säkerhetsbestämmelser och standarder som gäller i respektive land iakttas.

**Viktigt meddelande för batterier till HiKOKI batteridrivna elektriska verktyg**

Använd alltid anvisade originalbatterier. Vi kan inte garantera säkerheten och prestanda för våra batteridrivna elektriska verktyg som används med andra batterier än de vi anvisat eller när batterier har tagits isär och modifierats (så som isärtagning och utbyte av celler eller andra inre delar).

**GARANTI**

Vi garanterar HiKOKI Elektriska verktyg i enlighet med lagstadgade/landsspecifika bestämmelser. Denna garanti täcker inte defekter eller skada på grund av felaktig användning, missbruk eller normal förslitning. Vid reklamation, var god att skicka det elektriska verktyget, ej isärtaget, med GARANTIBEVIS som hittas i slutet på denna instruktion, till en auktoriserad HiKOKI serviceverkstad.

**Information angående buller och vibrationer**

Uppmätta värden har bestämts enligt EN62841 och fastställts i enlighet med ISO 4871.

A-vägd ljudeffektnivå: 100 dB (A)

A-vägd ljudtrycksnivå: 89 dB (A)

Osäkerhet K: 3 dB (A)

Använd hörselskydd.

Vibration totalvärdet (triax vektorsumma) har bestämts enligt EN62841.

Vid kapning av spånskiva:

Vibrationsavgivning värde  $a_h = 1,9 \text{ m/s}^2$

Osäkerhet K = 1,5  $\text{m/s}^2$

Det angivna totalvärdet för vibrationer har mätts enligt en standardtestmetod och kan användas vid jämförelse av verktyg.

Det kan också användas vid preliminäruppskattning av exponering.

**VARNING**

- Vibrationsavgivning under verkligt användande av elverktyget kan skilja sig från det angivna totalvärdet beroende på det sätt som verktyget är använt på.
- Identifiera säkerhetsåtgärder som kan utföras för att skydda operatören som baseras på en uppskattning av utsättning i verkligheten (tar med i beräkningen alla delar av användandet så som när verktyget är avstängt och när det körs på tomgång utöver ut då startomkopplaren används).

**ANMÄRKNING**

Beroende på HiKOKIs kontinuerliga forsknings- och utvecklingsarbete, förbehåller HiKOKI rätten till ändringar av tekniska data utan föregående meddelande.

## GENERELLE SIKKERHEDSADVARSLER FOR ELEKTRISK VÆRKTØJ

### ADVARSEL

Læs alle sikkerhedsforskrifter, instruktioner, illustrationer og specifikationer, der følger med dette elektriske værktøj.

Det kan medføre elektrisk stød, brand og/eller alvorlig personskade, hvis alle instruktionerne nedenfor ikke overholdes.

Gem alle advarsler og instruktioner, så du har dem til senere brug.

Termen "elektrisk værktøj" i advarslerne henviser til værktøj, der tilsluttes lysnettet (med ledning), eller batteridrevet, (ledningsfrit) elektrisk værktøj.

#### 1) Sikkerhed for arbejdsområde

- Hold arbejdsområdet rent og tilstrækkeligt oplyst.**  
*Rodede eller mørke områder øger risikoen for ulykker.*
- Anvend ikke elektrisk værktøj, hvis der er eksplosionsfare, f.eks. i nærheden af brændbare væsker, gasser eller støv.**  
*Elektrisk værktøj frembringer gnister, som kan antænde støv eller dampe.*
- Hold børn og tilskuere væk, mens det elektriske værktøj anvendes.**  
*Distractioner kan medføre, at du mister kontrollen over værktøjet.*

#### 2) Elektrisk sikkerhed

- Det elektriske værktøjs stik skal passe til stikkontakten.** Foretag aldrig nogen form for ændringer af stikket. Brug ikke adapterstik til jorden (jordforbundet) elektrisk værktøj.  
*Stik, der ikke er ændret, og egnede stikkontakter nedsætter risikoen for elektrisk stød.*
- Undgå berøring af jordede eller jordforbundne overflader, f.eks. rør, radiatorer, komfurer og køleskabe.**  
*Der er en øget risiko for elektrisk stød, hvis kroppen er jordet eller jordforbundet.*
- Udsæt ikke det elektriske værktøj for regn eller våde omgivelser.**  
*Hvis der trænger vand ind i det elektriske værktøj, øges risikoen for elektrisk stød.*
- Misbrug ikke ledningen.** Brug aldrig ledningen til at bære, trække eller afbryde det elektriske værktøj.  
*Undgå, at ledningen kommer i kontakt med varmekilder, olie, skarpe kanter eller bevægelige dele.*  
*Beskadigede eller sammenfiltrede ledninger øger risikoen for elektrisk stød.*
- Når et elektrisk værktøj anvendes udendørs, skal der anvendes en forlængerledning, der er egnet til udendørs brug.**  
*Ved brug af en ledning, der er egnet til udendørs brug, reduceres risikoen for elektrisk stød.*
- Hvis du er nødsaget til at anvende det elektriske værktøj på et fugtigt sted, skal du anvende en strømforsyning, der er beskyttet med en fejlstrømsafbryder (RDC).**  
*Brug af RDC reducerer risikoen for elektrisk stød.*

#### 3) Personlig sikkerhed

- Vær årvågen, hold opmærksomheden rettet mod arbejdet, og brug fornuften, når du anvender et elektrisk værktøj.**  
*Anvend ikke et elektrisk værktøj, hvis du er træt eller påvirket af narkotika, alkohol eller medicin.*  
*Et øjeblikvis uopmærksomhed, mens det elektriske værktøj anvendes, kan medføre alvorlig personskade.*
- Brug personligt sikkerhedsudstyr. Brug altid beskyttelsesbriller.**  
*Ved brug af sikkerhedsudstyr som støvmaske, skridsikre sikkerhedssko, hjelm eller høreværn, når disse er påkrævet, reduceres antallet af personskader.*
- Undgå utilsigtet start af værktøjet.** Kontrollér, at kontakten er slået fra, før værktøjet sluttes til lysnettet og/eller batteripakke, eller før du samler værktøjet op eller bærer på det.  
*Hvis du har fingeren på kontakten, når du bærer værktøjet, eller kontakten er slået til, når det elektriske værktøj tilføres strøm, øges risikoen for ulykker.*
- Afmonter alle justeringsnøgler eller skruenøgler, før det elektriske værktøj startes.**  
*En skruenøgle eller en anden type nøgle, der sidder fast på en af det elektriske værktøjs roterende dele, kan medføre personskade.*
- Pas på ikke at få overbalance.** Sørg hele tiden for at have et forsvarligt fodfæste og holde balancen.  
*Derved kan du bedre styre det elektriske værktøj i uventede situationer.*
- Bær egnet påklædning.** Vær ikke iført løst tøj eller løse smykker. Hold dit hår og tøj væk fra bevægelige dele.  
*Løst tøj, løse smykker eller langt hår kan komme i klemme i de bevægelige dele.*
- Hvis der medfølger anordninger til udsugning og opsamling af støv, skal du kontrollere, at disse tilsluttes og anvendes på korrekt vis.**  
*Brug af støvopsamling kan reducere støvrelaterede risici.*
- Lad ikke kendskab erhvervet gennem hyppig brug af værktøjer være en sovepude for dig, der får dig til at ignorere sikkerhedsprincipper for værktøj.**  
*En skodesløs handling kan forårsage alvorlig tilskadekomst i en brøkdal af et sekund.*

#### 4) Brug og vedligeholdelse af elektrisk værktøj

- Pres ikke det elektriske værktøj.** Brug det rigtige elektriske værktøj til den pågældende opgave.  
*Arbejdet udføres bedre og mere sikkert ved brug af det rigtige værktøj ved den tilsligtede hastighed.*
- Anvend ikke det elektriske værktøj, hvis kontakten ikke tænder og slukker værktøjet.**  
*Alt elektrisk værktøj, der ikke kan styres ved hjælp af kontakten, er farligt og skal repareres.*
- Tag stikket ud af stikkontakten, og/eller fjern batteripakken, hvis den er aftagelig, fra det elektriske værktøj, før du foretager justeringer, skifter tilbehør eller lægger det elektriske værktøj til opbevaring.**  
*Sådanne præventive sikkerhedsforanstaltninger reducerer risikoen for at starte det elektriske værktøj utilsigtet.*
- Opbevar elektrisk værktøj, der ikke er i brug, utilgængeligt for børn, og lad ikke personer, der ikke er vant til elektrisk værktøj, eller som ikke har læst denne vejledning, anvende det elektriske værktøj.**

*Elektrisk værktøj er farligt i hænderne på uerfarne brugere.*

- e) **Vedligehold elektrisk værktøj og tilbehør. Kontrollér for bevægelige dele, der er monteret forkert eller sidder fast, defekte dele eller andre forhold, der kan påvirke det elektriske værktøjs drift. Hvis det elektriske værktøj er beskadiget, skal det repareres for brug.**  
*Mange ulykker skyldes dårligt vedligeholdt elektrisk værktøj.*
- f) **Sørg for, at skæreværktøj er skarpt og rent.**  
*Der er mindre risiko for, at korrekt vedligeholdt skæreværktøj med skarpe kanter sætter sig fast, og det er nemmere at styre.*
- g) **Brug det elektriske værktøj, tilbehør og bits osv. i overensstemmelse med denne vejledning under hensyntagen til arbejdsforholdene og det arbejde, der skal udføres.**  
*Der kan opstå farlige situationer, hvis det elektriske værktøj bruges til andre formål end de tilsigtede.*
- h) **Hold håndtag og gribeblader tørre, rene og fri for olie og fedt.**  
*Glatte håndtag og gribeblader gør sikker håndtering og kontrol over værktøjet i uventede situationer umulig.*
- 5) **Brug og vedligeholdelse af batteriværktøj**
  - a) **Genopladning må kun udføres med den oplader, der er specificeret af producenten.**  
*En oplader, der passer til en type batteripakke, kan give risiko for brand, når den anvendes med en anden batteripakke.*
  - b) **Anvend kun elektrisk værktøj sammen med specielt angivne batteripakker.**  
*Anvendelse af andre batteripakker kan muligvis give risiko for tilskadekomst og brand.*
  - c) **Når batteripakken ikke anvendes, skal du opbevare den væk fra andre metalobjekter som fx papirclips, mønter, nøgler, søm, skruer eller andre små metalobjekter, der kan lave en forbindelse fra den ene pol til den anden.**  
*Kortsluttes batteripolerne, kan der opstå forbrændinger eller en brand.*
  - d) **Under særligt dårlige omstændigheder kan der sive væske ud af batteriet; Undlad at komme i berøring med den. Hvis du ved et uheld alligevel kommer i kontakt med væsken, skal du skylle med vand. Hvis væsken kommer i kontakt med øjnene, skal du desuden søge lægehjælp.**  
*Væske, der siver ud fra batteriet, kan irritere huden eller give forbrændinger.*
  - e) **Anvend ikke en batteripakke eller et værktøj, der er beskadiget eller ændret.**  
*Beskadigede eller ændrede batterier kan udvise uforudsigelig adfærd, der medfører brand, eksplosion eller risiko for tilskadekomst.*
  - f) **Udsæt ikke en batteripakke eller et værktøj for åben ild eller overdreven temperatur.**  
*Udsættelse for åben ild eller temperaturer på over 130 °C kan medføre eksplosion.*
  - g) **Følg alle opladningsinstruktioner, og oplad ikke batteripakken eller værktøjet uden for det temperaturområde, der er angivet i instruktionerne.**  
*Forkert opladning eller opladning ved temperaturer uden for det angivne område kan beskadige batteriet og øge risikoen for brand.*
- 6) **Service**
  - a) **Få foretaget serviceeftersyn af dit elektriske værktøj hos en kvalificeret reparationstekniker, der kun bruger originale reservedele.**

*Derved sikres det, at sikkerheden ved det elektriske værktøj opretholdes.*

- b) **Udfør aldrig service på beskadigede batteripakker.**  
*Service på batteripakker bør kun udføres af producenten eller autoriserede serviceudbydere.*

#### FORHOLDSREGEL

**Hold børn og fysisk svagelige personer på afstand. Når værktøjet ikke er i brug, skal det opbevares utilgængeligt for børn og fysisk svagelige personer.**

## SIKKERHEDSADVARSLER FOR RUNDSAV

### Skæreprocedurer

- a) **⚠ DANGER: Hold hænderne væk fra skærområdet og klingens. Hold den anden hånd på hjælpehåndtaget eller motorhuset.**  
*Hvis begge hænder bruges til at holde saven, kan du ikke skære dem på klingen.*
- b) **Ræk ikke ned på undersiden af arbejdsemnet.**  
*Afskærmningen kan ikke beskytte dig mod klingens under arbejdsemnet.*
- c) **Justér skæredybden til arbejdsemnets tykkelse.**  
*Der skal være under en hel tand af klingens synlig under arbejdsemnet.*
- d) **Hold aldrig arbejdsemnet i dine hænder, og læg det ikke hen over dine ben, mens der skæres. Fastgør arbejdsemnet på et stabilt underlag.**  
*Det er vigtigt at understøtte emnet ordentligt for at mindske risikoen for, at kroppen er i vejen, klingens går i hak, eller at du mister kontrollen.*
- e) **Hold fast i det elektriske værktøj på de isolerede gribeblader ved udførelse af en handling, hvor skæreværktøjet kan komme i kontakt med skjult ledningsføring eller dets egen ledning.**  
*Kontakt med en "strømførende" ledning kan også gøre synlige metaldele på det elektriske værktøj "strømførende" og kan give operatøren elektrisk stød.*
- f) **Ved ripning skal du altid anvende et parallelanslag eller et ligekantstyr.**  
 *Dette forbedrer skærenøjagtigheden og mindsker risikoen for, at klingens går i hak.*
- g) **Anvend altid klinger med akselhuller i den korrekte størrelse og form (diamant i forhold til rund).**  
*Klinger, der ikke passer til monteringshardwaren for saven, følger ikke savens bane og gør, at du mister kontrollen over saven.*
- h) **Anvend aldrig beskadigede eller forkerte klingskiver eller bolte.**  
*Klingskiverne og bolten blev designet specielt til din sav for optimal ydeevne og driftssikkerhed.*

### Årsager til tilbageslag og relaterede advarsler

- Tilbageslag er en pludselig reaktion på en klemt, fastsiddende eller skæv savklinge, der får en ukontrolleret sav til at løfte sig op og ud af arbejdsemnet og hen mod operatøren;
  - Når klingens kommer i klemme eller sidder fast, fordi savsnittet bliver for smalt, stopper klingens, og motorreaktionen driver værktøjet hurtigt tilbage mod operatøren;
  - Hvis klingens bliver snoet eller skævt i skæret, kan tænderne på bagkanten af klingens grave ind i øverste overflade af træet og få klingens til at falde ud af kærven og springe tilbage mod operatøren.
- Tilbageslag er et resultat af misbrug af saven og/eller forkert driftshåndtering eller -betingelser og kan undgås ved at tage passende forholdsregler som angivet nedenfor.

## Dansk

- a) **Fasthold et stramt greb med begge hænder på saven, og placér dine arme, så du kan modstå tilbageslagets kraft. Placér din krop på hver side af klingens, men ikke i lige linje med den.**  
Tilbageslag kan få saven til at springe bagud, men tilbageslagets kraft kan kontrolleres af operatøren, hvis der tages passende forholdsregler.
- b) **Når klingens binder, eller når en savning af en eller anden grund afbrydes af den, skal du løse udløseren og holde saven stille i materialet, indtil klingens stopper helt.**  
**Forsøg aldrig at fjerne saven fra emnet eller trække savens baglæns, mens klingens er i bevægelse, eller der kan forekomme tilbageslag.**  
Foretag eftersyn og korrigerende handlinger for at fjerne årsagen til, at klingens binder.
- c) **Når du genstarter savens i arbejdsområdet, skal du placere savklingen midt i kærven, så savtakkerne ikke sidder fast i materialet.**  
Hvis en savklinge binder, kan den svinge opad og slå tilbage fra arbejdsområdet, idet du genstarter saven.
- d) **Understøt store brædder for at mindske risikoen for, at klingens kommer i klemme og slår tilbage.**  
Store brædder har en tendens til at hænge under deres egen vægt. Støttende elementer skal anbringes under brættet på begge sider, tæt på skærelinjen og tæt på brættets kant.
- e) **Brug ikke sløve eller beskadigede klinger.**  
Uslebne eller forkeget indstillede klinger giver en smal kærve, der medfører høj friktion, en klinge, der binder og tilbageslag.
- f) **Låsehåndtagene til klingedybde og hældningsvinkel skal være stramt og sikkert spændte, før du saver.**  
Hvis klingejusteringen skifter under savning, kan det medføre, at klingens binder og slår tilbage.
- g) **Vær ekstra forsigtig, når du saver i eksisterende vægge eller andre blinde områder.**  
Den fremstående klinge skærer genstande, der kan medføre tilbageslag.

### Funktion for nedre afskærmning

- a) **Kontrollér, at den nedre afskærmning er ordentligt lukket før hver anvendelse. Anvend ikke saven, hvis den nedre afskærmning ikke bevæger sig frit og lukker øjeblikkeligt. Spænd aldrig den nedre afskærmning op, og bind den ikke i den åbne position.**  
Hvis du kommer til at tabe saven, kan den nedre afskærmning blive bøjet.  
Hæv den nedre afskærmning med tilbagetrækningshåndtaget, og sørg for, at den bevæger sig frit og ikke rører ved klingens eller andre dele, i alle skærevinkler og -dybder.
- b) **Kontrollér funktionen af den nedre afskærnings fjeder. Hvis afskærmningen og fjederen ikke fungerer ordentligt, skal der udføres serviceeftersyn af dem før brug.**  
Den nedre afskærmning kan fungere sløvt som følge af beskadigede dele, klæbrige aflejringer eller ophobning af snavs.
- c) **Den nedre afskærmning må kun trækkes tilbage manuelt ved særlige skæringer såsom "indstiksskæringer" og "sammensatte skæringer". Hæv den nedre afskærmning med tilbagetrækningshåndtaget, og så snart klingens rammer materialet, skal du slippe den nedre afskærmning.**  
Ved al anden savning skal den nedre afskærmning aktiveres automatisk.

- d) **Hold altid øje med, at den nedre afskærmning dækker klingens, før du lægger saven på bænken eller gulvet.**  
En ubeskyttet, efterløben klinge får saven til at gå baglæns og save i alt, den har i nærheden. Vær opmærksom på den tid, det tager for klingens at stoppe, efter at kontakten er sluppet.

## EKSTRA SIKKERHEDSADVARSLER

1. Undgå, at fremmedlegemer trænger ind i hullet til tilslutning af det genopladelige batteri.
2. Skil aldrig det genopladelige batteri eller opladeren ad.
3. Kortslut aldrig det genopladelige batteri. Kortslutning af batteriet forårsager en stor elektrisk strømning og overophedning. Det medfører forbrændinger eller beskadigelse af batteriet.
4. Bortskaf ikke batteriet ved at kaste det på et bål. Hvis batteriet brændes, kan det eksplodere.
5. Hvis maskinen bruges uafbrudt i længere tid, kan den blive for varm, hvilket kan føre til, at motoren og kontakten lider overlast. Giv maskinen en pause på ca. 15 minutter.
6. Stik ikke genstande ind i opladerens ventilationsåbninger. Hvis metalgenstande eller brændbare stoffer kommer ind i opladerens ventilationsåbninger, kan det give elektriske stød eller ødelægge opladeren.
7. Brug af et udsdilt batteri vil forårsage beskadigelse af opladeapparatet.
8. Når batteriet har nået slutningen af sin levetid, skal du levere det tilbage til den forretning, hvor du købte det. Bortskaf ikke det afladede batteri.
9. Brug høreværn for at beskytte ørerne under arbejdet.
10. Brug kun klinge-diameter, som specificeret på maskinen.
11. Brug ikke nogen form for silbeskive.
12. Anvend ikke savklinger, der er deformere eller revnede.
13. Anvend ikke savklinger af højhastighedsstål.
14. Anvend ikke savklinger, der ikke overholder de egenskaber, der er angivet i disse instruktioner.
15. Stop ikke savklinger ved tryk fra siden på skiven.
16. Hold altid savklingerne skarpe.
17. Sørg for, at den nedre afskærmning bevæger sig jævnt og frit.
18. Anvend aldrig rundsaven med dens nedre afskærmning fastsat i den åbne position.
19. Sørg for, at tilbagetrækningsmekanismen på afskærningssystemet fungerer korrekt.
20. Anvend aldrig rundsaven, hvor savklingen vender opad eller til siden.
21. Sørg for, at materialet er fri for fremmedlegemer såsom søm.
22. Savklingerækkevidden skal være fra 185 mm til 180 mm.
23. Træk batteriet ud, før du foretager justeringer, serviceeftersyn eller vedligeholdelse.
24. Vær opmærksom på tilbageslag.
25. Den rundsav er udstyret med en elektrisk bremse, som træder i kraft når omskifteren udløses. Sørg for at holde godt fast i saven, eftersom der vil forekomme en smule tilbageslag, når bremsen træder i kraft.
25. Sørg for, at strømkilden til anvendelse overholder strømkravene angivet på produktets typeskilt.
26. Sørg for, at kontakten er i positionen FRA. Hvis batteriet er sat i det elektriske værktøj, mens kontakten er i positionen TIL, starter det elektriske værktøj omgående, hvilket kan medføre alvorlige ulykker.
27. Når arbejdsområdet fjernes fra strømkilden, skal du anvende en tilstrækkeligt tyk forlængerledning og med tilstrækkelig nominal kapacitet. Forlængerledningen bør holdes så kort som det praktisk er muligt.

28. Undgå at skære i tilfælde, hvor basen er kommet op fra materialet.  
Hvis savbladet sidder fast, eller hvis af en eller anden årsag skæringen afbrydes, skal triggeren slippes og saven holdes ubevægelig i materialet, indtil savbladet er helt standset. Forsøg aldrig at fjerne savbladet fra arbejdsemnet eller trække saven bagud, mens savbladet er i bevægelse, da dette kan føre til TILBAGESLAG. Undersøg situationen og foretag det nødvendige for at eliminere årsagen til, at savbladet sidder fast.
29. Understøt store paneler for at gøre risikoen for fastklemning af savbladet og TILBAGESLAG mindre. Store paneler har tendens til at synke ned grundet deres enge vægt (**Fig. 3**). Understøttelse skal placeres under panelet på begge sider i nærheden af snitstregen og i nærheden af panelet som vist i **Fig. 2**.  
Hvordan risiko for fastklemning af savbladet og tilbageslag mindskes  
Hvis skæringen kræver, at saven hviler på arbejdsemnet, skal saven hvile på den store del og den lille del afskåret.
30. Vær specielt forsigtig, når der laves et "lommensnit" i eksisterende vægge eller andre i blinde områder. Det fremspringende savblad kan ramme objekter, som kan bevirke TILBAGESLAG.  
Anbring ALDRIG hånden eller fingrene bag saven (**Fig. 4**). Hvis der opstår tilbageslag, kan saven nemt slynges bagud over din hånd med risiko for en alvorlig skade.
31. **ADVARSEL:** Det er vigtigt at understøtte arbejdsemnet ordentligt og at holde saven fast for at forhindre, at man mister kontrollen over den med personskade til følge.  
I **Fig. 5** vises en typisk håndunderstøttelse af saven.
32. Anbring den brede del af savbasen på den del af arbejdsemnet, som er ordentligt understøttet, ikke på den del, som vil falde af, når skæringen er færdig. Som eksempler vises i **Fig. 6** den KORREKTE måde til afskæring af enden af pladen, og i **Fig. 7** den FORKERTE måde. Hvis arbejdsemnet er kort eller lille, skal det spændes fast.  
**LAD VÆRE MED AT HOLDE KORTE STEDER MED HÅNDEN!**
33. Forsøg aldrig at save med randsaven i omvendt stilling i skruestikken. Dette er yderst farligt og kan føre til alvorlige ulykker. (**Fig. 8**)
34. Når du bruger guiden, skal du ikke forsøge et skråt snit, der gør det muligt for det skårne materiale at glide mellem savbladet og guiden. Gør du det, kan det medføre tilskadekomst. (**Fig. 9, 10**)
35. Hvis håndtaget forbliver løst, skaber det en meget farlig situation. Spænd det altid grundigt. (**Fig. 14**)
36. Det er meget farligt at lade håndtaget være løst. Spænd det altid grundigt. (**Fig. 25**)
37. Forud for skæring skal du kontrollere materialet, du skal save i. Hvis materialet forventes at udsende skadelig/giftig støv, skal du sørge for, at støvposen eller et egnet udsugningssystem til støv tilsluttes ordentligt til støvledningen.  
Bær desuden støvmaske, hvis den er forhåndenværende.
- Før du begynder at save, skal du bekræfte, at savklingen har opnået omdrejning ved fuld hastighed.
  - Hvis savklingen stopper eller kører unormalt under drift, skal du omgående slå kontakten FRA.
  - Anvendelse af en rundsav, hvor savklingen vender opad eller til siden er meget farligt. Sådanne ualmindelige anvendelser bør undgås.
  - Ved skæring af materialer skal du altid bære beskyttelsesbriller.
  - Når du har fuldført en opgave, skal du trække batteriet ud.
38. Når du har monteret savklingen, skal du igen bekræfte, at låsehåndtaget er spændt sikkert i den foreskrevne position.
39. Udsæt ikke dine øjne for direkte lys ved at se ind i lyset.  
Hvis dine øjne vedvarende udsættes for lyset, kan der opstå øjenskader.
40. Anvend ikke produktet, hvis værktøjet eller batteriets terminaler (batterifatning) er deformet.  
Installation af batteriet kan forårsage en kortslutning, der kan resultere i røgudvikling eller antændelse.
41. Hold værktøjets terminaler (batterifatning) fri for spåner og støv.
- Inden brug skal du sørge for, at spåner og støv ikke har samlet sig i området omkring polerne.
  - Under drift skal du forsøge at undgå, at støv og spåner på værktøjet falder ned på batteriet.
  - Når du stopper drift eller efter brug må du ikke efterlade værktøjet i et område, hvor det kan udsættes for spåner eller støv, der falder ned.  
Hvis du gør det, kan det forårsage en kortslutning, der kan resultere i røgudvikling eller antændelse.
42. Brug ikke værktøjet med kun blæserfunktion.
43. Anvend altid værktøjet og batteriet ved temperaturer på mellem -5 °C og 40 °C.
44. Brug en chipsav, der er til at skære træ.
45. Anvend en chipsav med en vist hastighed, der er lig med eller højere end rotationshastigheden, der vises på værktøjet.

## FORHOLDSREGEL OM LITHIUM-ION-BATTERIET

For at forlænge levetiden er lithium-ion-batteri udstyret med en beskyttelsesfunktion, der kan stoppe strømudladningen. Hvis situation 1 til 3, der er beskrevet nedenunder, skulle opstå under brug af dette produkt, stopper motoren muligvis, selv om du trykker på kontakten. Dette er ikke selve problemet, men resultatet af beskyttelsesfunktionen.

1. Motoren stopper, hvis der ikke længere er tilstrækkelig med strøm på batteriet.  
Hvis dette skulle ske, skal du straks lade batteriet op.
2. Hvis værktøjet er overbelastet, stopper motoren muligvis. Hvis dette skulle ske, skal du frigive værktøjets kontakt og fjerne årsagerne til overbelastningen. Efter at du har gjort det, kan du anvende værktøjet igen.
3. Hvis batteriet overophedes pga. overbelastning, holder batteriet op med at levere strøm.  
I tilfælde heraf skal du indstille brugen af batteriet og lade det køle af. Efter at du har gjort det, kan du anvende værktøjet igen.

Vær desuden opmærksom på følgende advarsler og forholdsregler.

### ADVARSEL

For på forhånd at forhindre enhver form for batterilækage, varmeudvikling, røgudvikling, eksplosion og antændelse, skal du sørge for at være opmærksom på følgende sikkerhedsforanstaltninger.

1. Sørg for, at spåner og støv ikke samler sig på batteriet.
- Under arbejdet skal du sørge for, at der ikke falder spåner og støv ned på batteriet.
- Sørg for, at eventuelle spåner og støv, der falder ned på det elektriske værktøj under arbejdet, ikke samler sig på batteriet.
- Opbevar ikke et ubrugt batteri på et sted, der udsættes for spåner og støv.
- Før du lægger et batteri til opbevaring, skal du fjerne eventuelle spåner og støv, der sidder fast på det, og ikke opbevare det sammen med andre metalobjekter (skruer, søm, osv.).

## Dansk

- Undlad at punktere batteriet med et skarpt objekt som fx et søm, slå på det med en hammer, træde på det, kaste med det eller udsætte batteriet for voldsomme stød.
- Undlad at anvende et tydeligt beskadiget eller deformt batteri.
- Undlad at anvende batteriet i omvendt polaritet.
- Undlad at tilslutte direkte til elektriske stikkontakter eller en cigarettændere i biler.
- Undlad at anvende batteriet til andre formål end dem, der er angivet.
- Hvis batteriet ikke oplades helt, selv efter at den angivne opladetid er gået, skal du øjeblikkeligt stoppe yderligere opladning.
- Undlad at anbringe eller udsætte batteriet for høje temperaturer eller høje tryk som fx inde i en mikroovn, et tørreapparat eller en beholder med højt tryk.
- Hold det øjeblikkeligt væk fra åben ild, hvis der opdages en lækage eller ubehagelig lugt.
- Undlad at anvende det på et sted hvor der udvikles kraftig statisk elektricitet.
- Hvis der opstår batterilækage, ubehagelig lugt, hvis der udvikles varme, batteriet er misfarvet eller deformt eller på nogen anden måde forekommer unormalt under brug, opladning eller opbevaring, skal du øjeblikkeligt fjerne det fra udstyret eller batteriopladeren og indstille brugen.
- Nedsænk ikke batteriet i væsker, og lad ikke væsker trænge ind. Indtrængen af ledende væske, som f.eks. vand, kan medføre beskadigelse og forårsage brand eller eksplosion. Opbevar batteriet på et køligt, tørt sted, væk fra brændbart materiale. Områder med ætsende gas skal undgås.

### FORSIGTIG

- Hvis du får væske, der er lækkeret fra batteriet, i øjnene, må du ikke gnide i øjnene, men vaske dem godt med rent vand som fx vand fra vandhanen og straks kontakte en læge.  
Hvis det ikke behandles, kan væsken forårsage problemer med øjnene.
- Hvis du får væske på huden eller tøjet, skal du øjeblikkeligt vaske det af med rigeligt rent vand som fx vand fra hanen.  
Det er muligt, at det kan give hudirritation.
- Hvis du opdager rust, ubehagelig lugt, misfarvning, deformation og/eller andre uregelmæssigheder, når du anvender batteriet for første gang, skal du undlade at anvende det og returnere det til din leverandør eller forhandler.

### ADVARSEL

Hvis der trænger et elektrisk ledende fremmedlegeme ind i terminalen på lithium-ion-batteriet, kan batteriet kortsluttes, hvilket kan medføre brand. Ved opbevaring af lithium-ion-batterier skal du sørge for at overholde reglerne for følgende indhold.

- Placér ikke elektrisk ledende snavs, søm og ledninger som jern- og kobberledning i opbevaringskassen.
- For at hindre kortslutning skal du sætte batteriet i værktøjet og sætte batteridækslet sikkert på for opbevaring, indtil du ikke længere kan se ventilatoren.

- Lithium-ion-batterier, der overstiger en udgangseffekt på 100 Wh, betragtes som værende i fragtklassificeringen farligt gods og kræver særlige anvendelsesprocedurer.
- Ved transport til udlandet skal du overholde international lovgivning samt regler og bestemmelser i det land, der transporteres til.

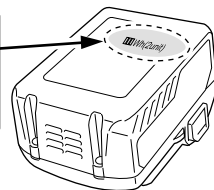
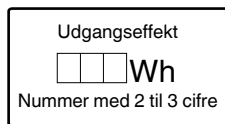

## BETEGNELSER FOR DELE (Fig. 1 – Fig. 27)

①	Kontakt
②	Kontaktlås
③	Håndtag til skæredybde
④	Nedre afskærmning
⑤	Bolt
⑥	Skive (B)
⑦	Savklinge
⑧	Skinnestykke
⑨	Base
⑩	Håndtag til hældning
⑪	Låsehåndtag
⑫	Fløjmøtrik på skinnebeslag
⑬	LED-lys
⑭	Batteri
⑮	Sekskantet skruenøgle (stor)
⑯	Håndtag
⑰	Kontakt til valg af indstilling
⑱	Indikatorlampe for stille-tilstand
⑲	Indikatorkontakt for resterende batteri
⑳	Indikatorlampe for resterende batteri
㉑	Kontakt til belysningstilstand
㉒	Indikatorlampe for belysningstilstand
㉓	Skinne
㉔	Adapter til støvopsamling
㉕	Skive (A)

## VEDRØRENDE TRANSPORT AF LITHIUM-ION-BATTERI

Ved transport af lithium-ion-batteri bedes du overholde følgende forholdsregler.

### ADVARSEL















Giv transportfirmaet besked om, at pakken indeholder et lithium-ion-batteri, informér firmaet om batteriets udgangseffekt, og følg transportfirmaets instruktioner, når du arrangerer transport.



## SYMBOLER

### ADVARSEL

Det følgende viser symboler, som anvendes for maskinen. Vær sikker på, at du forstår deres betydning, inden du begynder at bruge maskinen.

	C18DBL: Batteridrevet rundsav
	Brugeren skal læse betjeningsvejledningen for at mindske risikoen for skader.
	Brug altid beskyttelsesbriller.
	Brug altid hørevern.
	Kun for EU-lande Elektrisk værktøj må ikke bortskaffes som almindeligt husholdningsaffald! I henhold til det europæiske direktiv 2012/19/ EU om bortskaffelse af elektrisk og elektronisk udstyr og gældende national lovgivning skal brugt elværktøj indsamles separat og bortskaffes på en måde, der skåner miljøet mest muligt.
V	Nominal spænding
$n_0$	Hastighed uden belastning
	Slå boremaskine TIL
	Slå boremaskine FRA
	Kobl batteriet fra
	Kontakt til valg af indstilling
	Batteriets kapacitet
	Indikatorkontakt for resterende batteri
	Batteriet er næsten tomt. Genoplad batteriet snarest muligt
	Batteriet har halvdelen af sin effekt tilbage.
	Batteriets resterende effekt er tilstrækkelig.
	Forbudt handling

## ANVENDELSE

Skæring af forskellige typer træ.

## SPECIFIKATIONER

Model	C18DBL		
Spænding	18 V		
Omdrejningshastighed (ubelastet)	5000 min <sup>-1</sup> (Kraft-tilstand) 3000 min <sup>-1</sup> (Stille-tilstand)		
Kapacitet	Skæredybde	90°	47 mm
		45°	30 mm
Vægt*	2,6 kg		

\* I henhold til EPTA-procedure 01/2014  
Afhænger af monteret batteri.  
Den tungeste vægt måles med BSL36A18 (forhandles separat).

### BEMÆRK

Grundet HiKOKI's løbende forskning og udvikling kan specifikationerne heri ændres uden forudgående varsel.

### Elektronisk kontrol

- Rolig start
- Overbelastningsbeskyttelse  
Denne beskyttelsesfunktion afbryder strømmen til motoren, hvis motoren skulle overbelastes, eller der opstår en tydelig reduktion i omdrejningshastigheden under brug.  
Når beskyttelsesfunktionen mod overbelastning er blevet aktiveret, kan det være, at motoren stopper. Hvis dette skulle ske, skal du slippe værktøjets kontakt og fjerne årsagerne til overbelastningen.  
Efter du har gjort det, kan du anvende værktøjet igen.
- Overophedningsbeskyttelse  
Denne beskyttelsesfunktion afbryder strømmen til motoren og stopper el-værktøjet i tilfælde af overophedning af motoren under brug.  
Når beskyttelsesfunktionen mod overophedning er blevet aktiveret, kan det være, at motoren stopper. Hvis dette skulle ske, skal du slippe værktøjets kontakt og lade det køle af i nogle få minutter.  
Efter du har gjort det, kan du anvende værktøjet igen.
- Funktion til omskiftning af omdrejningshastighed (kraft-tilstand / stille-tilstand)  
(Funktion til skift mellem kraft-tilstand / stille-tilstand)  
Hvert tryk på tilstandsvælgerkontakten ændrer driftstilstanden. (**Fig. 17**)  
Stille-tilstand reducerer de maksimale motoromdrejninger pr. minut for effektivt arbejde med mindre støj.  
Indikatoren for stille-tilstand lyser i stille-tilstand.  
Når belastningen øges under stille-tilstand, skifter værktøjet automatisk til kraft-tilstand, og skifter tilbage til stille-tilstand igen når belastningen reduceres.  
I kraft-tilstand skiftes der ikke til stille-tilstand, selv når belastningen reduceres.

### BEMÆRK

- For at aktivere tilstandsændringer skal du trykke én gang ind på kontakten, efter batteriet er sat i.
- Undgå at udsætte kontaktpanelet for stød eller brud. Det kan føre til problemer.

## STANDARDTILBEHØR

Udover hovedenheden (1 enhed) indeholder pakken det tilbehør, der er opstillet på side 193.

Der forbeholdes ret til ændringer i standardtilbehør uden varsel.

**OPLADNING**

Inden det elektriske værktøj tages i brug, oplades batteriet som følger.

- Tilslut opladerens netkabel til kontakten.**  
Ved tilslutning af opladerens stik til en kontakt, blinker kontrollampen rødt (ét blink i sekundet).
- Sæt batteriet i opladeren.**  
Sæt batteriet ordentligt i opladeren som vist i Fig. 23.



**3. Opladning**

Når et batteri sættes i opladeren, begynder opladningen, og kontrollampen lyser konstant rødt.  
Når batteriet er fuldt opladet, blinker kontrollampen rødt. (ét blink i sekundet) (Se  **Tabel 1** )

- Pilot lysindikation

Kontrollampens indikationer er som vist i  **Tabel 1** , alt efter opladerens eller det genopladelige batteris tilstand.

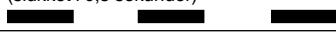
**Tabel 1**

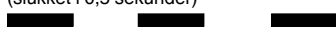
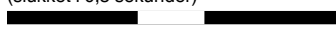
Kontrollampens indikationer				
Kontrollampe (rød)	Før opladning	Blinker	Lyser i 0,5 sekunder. Lyser ikke i 0,5 sekunder. (slukket i 0,5 sekunder) 	/
	Under opladning	Lyser	Lyser vedvarende 	
	Opladning fuldført	Blinker	Lyser i 0,5 sekunder. Lyser ikke i 0,5 sekunder. (slukket i 0,5 sekunder) 	
	Standby på grund af overophedning	Blinker	Lyser i 1 sekund. Lyser ikke i 0,5 sekunder. (slukket i 0,5 sekunder) 	Batteriet er overophedet. Ude af stand til at oplade. (Opladning begynder, når batteriet er kølet af)
	Opladning er umulig	Blinker hurtigt	Lyser i 0,1 sekunder. Lyser ikke i 0,1 sekunder. (slukket i 0,1 sekunder) 	Funktionsfejl i batteri eller oplader

- Vedrørende batteriets temperaturer og opladningstid. Temperaturerne og opladningstiden bliver som vist i  **Tabel 2**

**Tabel 2**

Batteri		Oplader	UC18YFSL
Opladningsspænding	V		14,4 – 18
Vægt	kg		0,5
Temperaturer, hvor batteriet kan genoplades			0°C – 50°C
Opladningstid for batterikapacitet, ca. (ved 20°C)			
1,5 Ah	min.		22
2,0 Ah	min.		30
2,5 Ah	min.		35
3,0 Ah	min.		45
4,0 Ah	min.		60
5,0 Ah	min.		75
Antal battericeller			4 – 10

**BEMÆRK**

Genopladningstiden kan variere alt efter den omgivende temperatur og strømkildens spænding.

**FORSIGTIG**

Når batteriopladeren har været anvendt kontinuerligt, opvarmes den, hvorved årsagen til fejl opstår. Når opladningen er fuldført, skal du vente 15 minutter inden næste opladning.

**4. Tag opladerens netkabel ud af kontakten.**

**5. Hold godt fat om opladeren, og træk batteriet ud.**

**BEMÆRK**

Sørg for at trække batteriet ud af opladeren efter brug, og opbevar det derefter.

**FORSIGTIG**

- Hvis batteriet oplades, mens det er varmt efter at have ligget længe på et sted med direkte sollys, eller fordi batteriet lige har været anvendt, lyser opladerens kontrollampe i 1 sekund, hvorefter det ikke lyser i 0,5 sekunder (slukkes i 0,5 sekunder). I et sådant tilfælde skal batteriet først have lov til at køle af, hvorefter opladningen kan påbegyndes.
- Når kontrollampen blinker hurtigt (ved 0,2 sekunders intervaller), skal du efterse for og fjerne eventuelle fremmedlegemer i opladerens batteristik. Hvis der ikke er nogen fremmedlegemer, er det muligt, at batteriet eller opladeren ikke fungerer korrekt. Lad et autoriseret servicecenter se på problemet.
- Idet det tager den indbyggede mikrocomputer omtrent 3 sekunder at bekræfte, at det batteri, der oplades med opladeren, er taget ud, skal du vente mindst 3 sekunder, før du sætter det i igen og fortsætter opladningen. Hvis batteriet sættes i, før der er gået 3 sekunder, er det ikke sikkert, at batteriet kan oplades ordentligt.
- Hvis kontrollampen ikke blinker rødt (hvert sekund), selvom opladerens ledning er tilsluttet til strøm, indikerer det, at opladerens beskyttelses kredsløb kan være aktiveret.  
Fjern ledningen eller stikket fra strømmen, og tilslut igen efter 30 sekunder eller deromkring. Hvis dette ikke får kontrollampen til at blinke rødt (hvert sekund), bedes du indlevere opladeren hos HiKOKIs autoriserede servicecenter.

## MONTERING OG ANVENDELSE

Handling	Figur	Side
Finindstilling af paralleletet	11	195
Finindstilling af vinkelrethed	12	196
Finindstilling af position for skinnestykke	13	196
Justering af skæredybden	14	196
Skærelinje	15	196
Betjening af kontakt	16	196
Om funktionen til valg af indstilling (*1)	17	196
Indikator for resterende batteri	18	197
Anvendelse af LED-lys	19	197
Montering af skinne (sælges separat)	20	197
Montering af adapter til støvopsamling (sælges separat)	21	197
Fjernelse og isætning af batteriet	22	197
Opladning	23	197
Retvinklet skæring	24	198
Skrå skæring (+45 ° retning)	25	198
Afmontering af savklinge	26	198
Montering af savklinge	27	199
Valg af tilbehør	—	200

(\*1) Om funktionen til valg af indstilling

Hver gang der trykkes på kontakten til valg af indstilling, ændres driftsindstillingen.

Når der er valgt stille-tilstand, begynder indikatorlampen for stille-tilstand at lyse.

Stille-tilstand reducerer motorens omdrejningstal, hvilket muliggør effektivt arbejde med mindre støj.

Hvis belastningen øges, mens motoren kører i stille-tilstand, skifter den automatisk til kraft-tilstand. Desuden vender den automatisk tilbage til stille-tilstand, hvis belastningen igen mindskes.

I kraft-tilstand sker der ingen ændring med stille-tilstand, selv når belastningen mindskes.

Tilstand	Hastighed uden belastning
Kraft	5000 min <sup>-1</sup>
Stille	3000 min <sup>-1</sup>

### BEMÆRK

- Indstillingen ændres kun, når der installeres et batteri, og der trækkes én gang i kontakten.
- Den aktuelle indstilling opretholdes, selv hvis kontakten er til/fra, eller batteriet fjernes/sættes i igen.

## VEDLIGEHOLDELSE OG EFTERSYN

### 1. Eftersyn af savklingen

Idet anvendelse af sløve savklinger forringer effektiviteten og medfører mulig funktionsfejl i motoren, skal du slibe eller udskifte savklingen, så snart du opdager slid.

### 2. Eftersyn af monterings skrue

Efterse regelmæssigt alle monterings skrue, og sørg for, at de er spændt ordentligt. Hvis nogle af skrue er løse, skal du omgående spænde dem igen. Hvis du ikke gør det, kan det medføre alvorlig fare.

### 3. Vedligeholdelse af motoren

Motor delen er selve "hjertet" af det elektriske værktøj. Udvis forsigtighed for at sikre, at motordelen ikke beskadiges og/eller bliver våd af olie eller vand.

### 4. Vedligeholdelse af nedre afskærmning

For at kunne arbejde sikkert og korrekt skal du altid sørge for, at maskinen og ventilationsåbningerne er rene. Den nederste skærm skal altid kunne bevæge sig frit og trække sig automatisk tilbage. Sørg derfor for altid at holde området omkring den nederste skærm rent. Fjern støv og rester ved at blæse dem ud med trykluft eller en børste.

### 5. Udvendig rengøring

Når det elektriske værktøj er snavset, kan du tørre det af med en blød, tør klud eller en klud fugtet med sæbevand. Brug ikke kloropløstning, benzin eller fortynder, da disse væsker opløser plastik.

### 6. Opbevaring

Opbevaring bør ske et sted, hvor temperaturen er under 40°C og udenfor børns rækkevidde.

### BEMÆRK

Opbevaring af lithium-ion-batterier.

Sørg for, at lithium-ion-batterierne er blevet ladet helt op, inden de opbevares.

Længerevarende opbevaring (3 måneder eller derover) af batterier med en lille ladning kan resultere i en forringelse af ydeevnen, reducere brugstiden for batterierne væsentligt eller gøre, at batterierne ikke kan bevare en opladning.

Dog kan væsentligt reduceret brugstid for batterierne muligvis genoprettes ved hjælp af gentaget opladning og brug af batterierne to til fem gange.

Hvis brugstiden for batterierne er ekstremt kort på trods af gentaget opladning og brug, bør du betragte batterierne som udtjente og købe nogle nye.

### FORSIGTIG

Ved anvendelse og vedligeholdelse af el-værktøj skal de sikkerhedsregler og standarder, som gælder i hvert enkelt land, nøje overholdes.

### Vigtig meddelelse angående batterier til ledningsfri elektriske værktøjer fra HiKOKI

Brug altid et af vores designerede originale batterier. Vi kan ikke garantere for sikkerheden og ydelsen af vores ledningsfri elektriske værktøj ved brug af andre batterier end dem, vi har angivet, eller hvis batteriet skilles ad og ændres (som f.eks. adskillelse og udskiftning af celler eller andre indvendige dele).

### GARANTI

Vi yder garanti på elektriske værktøjer fra HiKOKI i henhold til lovmæssige/nationale særbestemmelser alt efter land. Denne garanti dækker ikke defekter eller beskadigelse som følge af mishandling, misbrug eller normal slitage. I tilfælde af klager bedes du indsende det elektriske værktøj, samlet med det GARANTIBEVIS, der forefindes i slutningen af denne håndteringsvejledning, til et HiKOKI-autoriseret servicecenter.

## Information om luftbåren støj og vibration

De målte værdier blev fastsat i overensstemmelse med EN62841 og erklæret i overensstemmelse med ISO 4871.

Det afmålte A-vægtede lydniveau: 100 dB (A)

Det afmålte A-vægtede lydtryksniveau: 89 dB (A)

Usikkerhed K: 3 dB (A).

Brug høreværn.

De samlede vibrationsværdier (treaksiel vektorsum) bestemt i overensstemmelse med EN62841.

Skæring af spånplader:

Vibrationsudsendelsesværdi  $a_h = 1,9 \text{ m/s}^2$

Usikkerhed K = 1,5  $\text{m/s}^2$

---

---

Den angivne totale vibrationsværdi er blevet målt i henhold til en standardiseret testmetode og kan anvendes til at sammenligne et værktøj med et andet.

Den kan også anvendes ved en indledningsvis vurdering af eksponeringen.

### ADVARSEL

- Vibrationsudsendelsen under faktisk brug af det elektriske værktøj kan afvige fra den erklærede totalværdi alt efter, hvordan værktøjet anvendes.
- For at identificere sikkerhedsforanstaltningerne til beskyttelse af brugeren, er der foretaget en vurdering af eksponeringen ved brug under virkelige forhold (hvor der er taget højde for alle dele af betjeningscyklen, som fx når værktøjet er slukket, og når det kører i tomgang, udover tiden hvor der trykkes på aftrækkeren).

---

### BEMÆRK

Grundet HiKOKI's løbende forskning og udvikling kan specifikationer heri ændres uden forudgående varsel.

---

## GENERELLE SIKKERHETSFORHOLDSREGLER FOR ELEKTROVERKTØY

### ⚠ ADVARSEL

Les alle sikkerhetsadvarslene, instruksjoner, illustrasjoner og spesifikasjoner som medfølger.

Følges ikke alle instruksjonene under, kan det medføre elektrisk støt, brann og/eller alvorlig personskade.

Ta vare på alle varsler og instruksjoner for fremtidig bruk.

Betegnelsen "elektroverktøy" i advarslene henviser både til elektrisk elektroverktøy (med ledning) og batteridrevet elektroverktøy.

#### 1) Sikring på arbeidsområdet

##### a) Hold arbeidsområdet rent og godt opplyst.

Uryddige eller mørke områder kan føre til ulykker.

##### b) Bruk aldri elektroverktøy på steder med fare for eksplosjon, slik som i nærheten av brennbare væsker, gass eller støv.

Støv eller gasser kan antennes av gnister fra elektroverktøyet.

##### c) La aldri bruer eller andre personer stå i nærheten når du bruker et elektroverktøy.

Du kan bli forstyrret og miste kontroll over verktøyet.

#### 2) Elektrisk sikkerhet

##### a) Støpslet på elektroverktøyet må passe med vegguttaket. Du må aldri endre støpslet på noen måte. Bruk aldri en adapter sammen med et jordet elektroverktøy.

Uendrede støpsler og passende uttak vil redusere faren for elektrisk støt.

##### b) Unngå å komme i kontakt med jodede overflater slik som rør, radiatorer, komfyrer eller kjøleskap.

Faren for elektrisk støt vil være større dersom du er jordet.

##### c) La aldri elektroverktøyet utsettes for regn eller fuktighet.

Dersom det kommer vann inn i elektroverktøyet, kan det øke faren for elektrisk støt.

##### d) Ikke skad ledningen. Bruk aldri ledningen til å bære, trekke eller kople fra elektroverktøyet. Hold strømledningen unna varme, olje, skarpe kanter eller bevegelige deler.

Skadde eller sammenfildrede ledninger øker faren for elektriske støt.

##### e) Når du bruker elektroverktøy utendørs, bruk en skjøteledning som er egnet for utendørs bruk.

Bruk av en skjøteledning som er beregnet for utendørs bruk, vil redusere faren for elektrisk støt.

##### f) Hvis bruk av elektroverktøyet i et fuktig område ikke kan unngås, bruk et strømmuttak med jordfeilbryter.

Bruk av jordfeilbryter reduserer faren for elektriske støt.

#### 3) Personlig sikkerhet

##### a) Vær påpasselig, se hva du gjør og bruk sunn fornuft når du bruker et elektroverktøy.

Du må aldri bruke et elektroverktøy når du er sliten eller trett, eller dersom du er påvirket av narkotiske stoffer, alkohol eller medisiner.

Når du bruker et elektroverktøy, vil kun et par sekunders uoppmerksomhet kunne føre til alvorlige personskader.

##### b) Bruk personlig verneutstyr. Ha alltid på deg vernebriller.

Bruk av verneutstyr som en støvmaske, sklisliske vernesko, vernehjelm eller hørselsvern i passende forhold vil redusere personskader.

##### c) Forhindre utilsiktet start av elektroverktøyet. Pass på at bryteren på elektroverktøyet er slått av før verktøyet koples til veggkontakten og/eller batteriet, eller før verktøyet løftes eller bæres.

Hvis du holder fingeren på bryteren når du bærer elektroverktøyet, eller dersom bryteren er slått på når det er koblet til en strømkilde kan det oppstå ulykker.

##### d) Fjern eventuelle justeringsnøkler eller skrunøkler før du slår på elektroverktøyet.

Dersom en justeringsnøkkel eller skrunøkkel er festet til en roterende del på elektroverktøyet når det startes, kan det føre til personskade.

##### e) Ikke strekk eller len deg for langt. Pass på at du står stødig og har god balanse til enhver tid.

Dette vil gi deg bedre kontroll over elektroverktøyet i uventede situasjoner.

##### f) Kle deg ordentlig. Ikke gå med løstsittende klær eller smykker. Hold hår og klær unna bevegelige deler.

Løse klær, smykker eller langt hår kan vikle seg inn i de bevegelige delene.

##### g) Hvis verktøyet leveres med en støvsamler eller annet oppsamlingsutstyr, må du passe på at disse monteres og brukes på riktig måte.

Bruk av støvoppsamler kan redusere støvelaterede farer.

##### h) Ikke ta lett på eller overse sikkerhetsprinsippene for verktøyet selv om du har blitt godt kjent med dem som følge av hyppig bruk.

En uforsiktig handling kan på brokdelen av et sekund forårsake alvorlige personskader.

#### 4) Bruk og vedlikehold av elektroverktøy

##### a) Ikke overbelast elektroverktøyet. Bruk riktig elektroverktøy til arbeidet som skal utføres.

Riktig elektroverktøy vil gjøre arbeidet lettere og tryggere i den brukshastigheten det er beregnet til.

##### b) Ikke bruk elektroverktøyet dersom av/på-knappen ikke virker.

Det er farlig å bruke elektroverktøy som ikke kan kontrolleres ved bruk av av/på-knappen. Verktøyet må da repareres.

##### c) Kople støpslet fra strømkilden og/eller ta batteripakken ut av elektroverktøyet, hvis dette er mulig, før du foretar justeringer, skifter tilbehør eller legger vekk elektroverktøy.

Slike forebyggende sikkerhetstiltak reduserer risikoen for å starte elektroverktøyet ved et uhell.

##### d) Lagre elektroverktøyet som ikke er i bruk utliggjelig for barn, og la aldri personer som ikke er kjent med elektroverktøyet eller denne brukerveiledningen, bruke elektroverktøyet.

Elektroverktøy er farlige hvis det brukes av uerfarne personer.

##### e) Vedlikehold elektroverktøy og tilbehør. Kontroller at ingen bevegelige deler har låst seg, er feiljustert, knekt, eller har andre skader som kan påvirke bruken av elektroverktøyet. Hvis elektroverktøyet er skadet, må det repareres før det brukes.

Mange ulykker oppstår på grunn av dårlig vedlikehold av elektroverktøy.

##### f) Hold skjæreverktøy skarpe og rene.

Riktig vedlikehold av skjæreverktøy med skarpe skjærekanter vil redusere faren for at de låser seg, samtidig som de vil være lettere å kontrollere.

- g) Bruk elektroverktøyet, ekstrautstyr, bor osv. i samsvar med disse instruksjonene, og ta alltid arbeidsoppgavene og arbeidsforholdene med i betraktning.

*Hvis elektroverktøyet brukes til andre operasjoner enn det er beregnet for, kan det oppstå farlige situasjoner.*

- h) Hold håndtak og gripeflater tørre, rene og fri for olje og fett.

*Glatte håndtak og gripeflater hindrer trygg håndtering og kontroll av verktøyet i uventede situasjoner.*

## 5) Bruk og vedlikehold av batteridrevet verktøy

- a) Batteriet skal kun lades opp med en lader som er angitt av produsenten.

*En lader som passer for én batteripakke, kan forårsake brannfare hvis den brukes med andre batteripakker.*

- b) Bruk bare elektroverktøyet med spesifisert type batteripakke.

*Bruk av andre batteripakker kan føre til brannfare og skader.*

- c) Når batteripakken ikke er i bruk, hold det unna andre metallgjenstander som binderser, mynter, spiker, skruer eller andre små metallgjenstander som kan skape en forbindelse mellom batteripolene.

*Kortslutning av batteripolene kan forårsake skader eller brann.*

- d) Under uvørne forhold kan væske sprute ut fra batteriet, unngå kontakt. Hvis kontakt skulle oppstå, skyll med store mengder vann. Hvis væsken kommer i kontakt med øynene, må du også søke medisinsk hjelp.

*Batterivæsken kan forårsake iritasjon eller brannskår.*

- e) Ikke bruk en batteripakke eller et verktøy som er skadet eller modifisert.

*Skadede eller modifiserte batterier kan ha en uforutsigbar oppførsel som medfører brann, eksplosjon eller fare for skade.*

- f) Ikke eksponer en batteripakke eller et verktøy for ild eller for høy temperatur.

*Eksponering for ild eller temperaturer over 130 °C kan forårsake en eksplosjon.*

- g) Følg alle ladeinstruksjoner og lad ikke batteripakken eller verktøyet utenfor temperaturområdet som er angitt i instruksjonene.

*Feil lading eller lading ved temperaturer utenfor det angitte området kan skade batteriet og øke risikoen for brann.*

## 6) Service

- a) La kvalifisert servicepersonell som kun bruker originale reservedeler utføre service på elektroverktøyet.

*Dette vil sikre at sikkerheten på elektroverktøyet opprettholdes.*

- b) Utfør aldri service på skadede batteripakker.

*Service på batteripakker skal kun utføres av produsenten eller godkjente serviceleverandører.*

## FORHOLDSREGLER

Hold avstand til barn og svakelige personer.

Når det ikke er i bruk, skal elektroverktøy oppbevares utilgjengelig for barn og svakelige personer.

## SIKKERHETSADVARSLER FOR BATTERIDREVT SIKKELSSAG

### Fremgangsmåte for skjæring

- a) **△ FARE: Hold hender unna skjæreområdet og -bladet. Hold den andre hånden på hjelpehåndtaket, eller motorhuset.**

Hvis du holder begge hendene på sagen, kan de ikke skjære seg på bladet.

- b) **Ikke grip mot undersiden av arbeidsstykket.**

Vernet kan ikke beskytte deg fra bladet under arbeidsstykket.

- c) **Juster skjæredybde til tykkelsen på arbeidsstykket.** Mindre enn en full tann fra sagbladet skal synes under arbeidsstykket.

- d) **Du må aldri holde arbeidsstykket i hendene eller legge det over beinet når du skjærer. Fest arbeidsstykket til en stabil plattform.**

Det er viktig å støtte arbeidet skikkelig for å minimere eksponering av kroppen, sammenbinding av blader eller tap av kontroll.

- e) **Hold elektroverktøyet på isolerte gripeoverflater når du utfører en operasjon, hvor skjæreverktøyet kan komme i kontakt med skjulte kabler eller egen kabel.**

Berøring med en strømførende ledning vil gjøre at det også går strøm gjennom eksponerte metalldele i elektroverktøyet og kan gi brukeren elektrisk støt.

- f) **Ved kløyving må du alltid bruke et kløyvegjerde eller rettkantet styreskinne.**

Dette øker nøyaktigheten til skjæringen og reduserer og risikoen for sammenbinding av blader.

- g) **Bruk alltid blader med riktig størrelse og form (diamant vs. rund) på akselhullet.**

Blader som ikke passer med monteringsutstyret til sagen vil gå skjevt, som forårsaker tap av kontroll.

- h) **Bruk aldri skadet eller gale bladskyllere eller bolter.** Bladskyllerne og bolten er spesielt laget til din sag, for å sikre optimal ytelse og brukssikkerhet.

### Tilbakeslag årsaker og beslektede advarsler

- tilbakeslag er en plutselig reaksjon til et sagblad som er kommet i klemme, satt seg fast eller forskjøvet. Dette gjør at en ukontrollert sag løftes opp, ut av arbeidsstykket og mot brukeren;

- når bladet sitter i klemme eller har satt seg fast idet sagsnittet lukkes ned, stopper bladet og motorreaksjonen dytter enheten raskt bakover mot brukeren;

- hvis bladet blir vridd eller feiljustert i kuttet, kan tennene på den bakre kanten av bladet grave seg inn i toppflaten på treverket slik at bladet klatter ut av sagsnittet og hopper tilbake mot brukeren.

Tilbakeslag inntreffer som følge av feil bruk av sagen og/eller uriktig fremgangsmåte og dårlige betingelser for betjening. Det kan unngås ved å ta de nødvendige forholdsregler, slik de er beskrevet nedenfor.

- a) **Hold sagen godt med begge hender og legg armene slik at de kan motstå kreftene fra tilbakeslaget. Plasser kroppen på hver side av bladet, men ikke i en rett linje fra bladet.**

Tilbakeslag kan gjøre at sagen hopper bakover, men kreftene fra tilbakeslaget kan kontrolleres av brukeren dersom man tar nødvendige forholdsregler.

- b) **Når bladet låses, eller hvis du skulle avbryte skjæringen, slipper du avtrekkeren og holder sagen i ro i materialet inntil bladet har stanset helt opp.**

Prøv aldri å fjerne sagen fra treverket eller å trekke sagen bakover mens bladet er i bevegelse. Dette kan føre til tilbakeslag.

Undersøk årsaken til at bladene låser seg og gjør nødvendige tiltak for å korrigere forholdene.

- c) **Når du skal begynne å sage i arbeidsstykket igjen, plasser sagbladet i sentrum av sagsnittet slik at sagtennene ikke sitter i treverket.**

Dersom et sagblad låser seg, kan det vandre oppover eller slå tilbake fra arbeidsstykket idet du starter opp sagen.

- d) **Sikre store plater for å minimere risikoen for at bladet kommer i klemme og slår tilbake.**

Store plater har lett for å sige under sin egen vekt. Du må plassere støtter under platen på begge sider, nær skjærelinjen og platekanten.

- e) **Ikke bruk sløve eller skadde blader.**

Bruk av uslipte blader eller blader som er satt inn feil, vil gi et smalt sagsnitt, som vil føre til overdreven friksjon, låsing av bladet og tilbakeslag.

- f) **Spakene som brukes til å låse bladdybden og justeringen av skråkanten, må være stramt sikret før du begynner å skjære.**

Hvis bladets justering endres mens du skjærer, kan det føre til at bladet låser seg eller tilbakeslag.

- g) **Vær ekstra forsiktig når du sager i eksisterende vegger eller andre blindområder.**

Det utstikkende bladet kan skjære i gjenstander, noe som kan forårsake tilbakeslag.

#### Nedre vern

- a) **Kontroller at det nedre vernet er forsvarlig lukket for hvert bruk. Ikke bruk sagen dersom det nedre vernet ikke beveger seg fritt og lukkes øyeblikkelig. Du må aldri klemme det nedre vernet åpent eller binde det fast.**

Dersom du skulle miste sagen i bakken, kan det nedre vernet bli bøyd.

Løft det nedre vernet med inntrekksspaken og pass på at det beveger seg fritt og ikke berører bladet eller andre deler i alle vinkler og skjæredybder.

- b) **Kontroller funksjonen til fjæren i det nedre vernet. Dersom vernet og fjæren ikke fungerer skikkelig, må de til service før bruk.**

Det nedre vernet kan bevege seg tregt på grunn av skader på deler, gummiavløring eller opphopning av skrot.

- c) **Det nedre vernet kan kun trekkes inn manuelt ved spesielle kutt, som "dypskjæring" og "sammensatte kutt". Hev det nedre vernet med inntrekksspaken. Så snart bladet begynner å skjære inn i treverket, må du slippe det nedre vernet.**

Ved andre typer skjæring skal det nedre vernet fungere automatisk.

- d) **Kontroller alltid at det nedre vernet dekker bladet før du legger sagen ned på benken eller gulvet.**

Dersom bladet er ubeskyttet mens det går på tomgang, vil sagen vandre bakover og skjære gjennom alt som ligger i veien.

Vær oppmerksom på tiden det tar for bladet å stanse etter at du har sluppet bryteren.

## FLERE SIKKERHETSADVARSLER

1. Ikke la fremmedlegemer komme inn i åpningen for tilkopling av oppladbart batteri.
2. Ikke demonter det oppladbare batteriet eller laderen.
3. Aldri kortslutt det oppladbare batteriet. Kortslutning av batteriet vil medføre et kraftig elektrisk støt og overoppheting. Det vil føre til brannskader eller at batteriet skades.
4. Ikke kast batteriet på et bål. Hvis batteriet er brent, kan det eksplodere.

5. Når maskinen brukes kontinuerlig, kan det forekomme overoppheting som kan forårsake skader på motor og bryter. Maskinen må få hvile i ca. 15 minutter før den tas i bruk igjen.

6. Ikke plasser gjenstander i laderens ventilasjonsåpninger. Dersom metallgjenstander eller brennbare gjenstander føres inn i laderens ventilasjonsåpninger kan det føre til elektriske støt eller at laderen blir ødelagt.

7. Bruk av et utladet batteri vil skade ladeapparatet.

8. Ta med batteriet til butikken der det ble kjøpt så snart batteriets levetid etter oppladning er for kort til praktisk bruk. Ikke kast et utladet batteri.

9. Bruk øreplugger for å beskytte ørene ved bruk.

10. Bruk kun bladdiameteren som er angitt på maskinen.

11. Ikke bruk et grovt hjul.

12. Ikke bruk deformerte eller sprukne sagblader.

13. Ikke bruk sagblader laget av hurtigstål.

14. Ikke bruk sagblader som ikke følger kjennetegnene beskrevet i disse instruksene.

15. Ikke stans sagbladene ved å klemme skiven fra siden.

16. Hold alltid sagbladene skarpe.

17. Sørg for at det nedre vernet beveger seg jevnt og fritt.

18. Bruk aldri sirkelsagen med det nedre vernet festet i åpen posisjon.

19. Sørg for at inntrekkingsmekanismen til vernesystemet fungerer som det skal.

20. Bruk aldri sirkelsagen med sagbladet vendt oppover eller til siden.

21. Sørg for at treverket er fritt for fremmedlegemer, slik som spikre.

22. Rekkevidden til sagbladene bør være mellom 185 mm og 180 mm.

23. Trekk ut batteriet før du foretar justeringer, service eller vedlikehold.

24. Se opp for tilbakeslag ved bremsing

Denne sirkelsagen er utstyrt med en elektrisk brems som aktiveres når startbryteren slippes. Du vil merke et visst tilbakeslag når bremsen kopler seg inn og det er derfor viktig å holde godt fast i selve verktøyet.

25. Sørg for at strømkilden som skal brukes er i overensstemmelse med strømkravene som er angitt på produktets navneplate.

26. Sørg for at bryteren står på AV. Hvis batteriet er installert i elektroverktøyet med bryteren satt til PÅ, vil elektroverktøyet umiddelbart starte. Dette kan forårsake alvorlige ulykker.

27. Når arbeidsområdet er fjernet fra strømkilden, må du bruke en skjoteledning med tilstrekkelig tykkelse og kapasitet. Skjoteledningen bør være så kort som det lar seg gjøre.

28. Skjæring må ikke utføres med mindre maskinfoten er i kontakt med materialet.

Når bladet binder seg eller driften av en eller annen årsak avbrytes, slipp startbryteren og hold sagen helt i ro i materialet til sagbladet stanser helt opp. Gjør aldri forsøk på å fjerne sagen fra arbeidet eller å dra sagen bakover mens bladet stadig går siden dette kan forårsake KICKBACK (tilbakeslag). Finn årsaken til at bladet binder seg og ordne problemet snarest mulig.

29. Store paneler må understøttes for å forhindre KICKBACK (tilbakeslag) eller at bladet setter seg fast. Store paneler har en tendens til å henge ned på grunn av vekten (Fig. 3). Støtter må derfor plasseres under panelet på begge sider, nær skjærelinjen og nær kanten av panelet som vist i Fig. 2. Reduser risikoen for at bladet setter seg fast eller at det oppstår tilbakeslag. Når arbeidet krever at sagen hviler på arbeidsstykket, må den hvile på den største delen og den minste delen skjæres av.

30. Vær ekstra forsiktig ved skjæring av lommer i vegger eller andre blindområder. Bladet kan komme til å skjære over gjenstander og resultere i KICKBACK (tilbakeslag). Plasser ALDRI hånden eller fingrene bak sagen (Fig. 4). Hvis det oppstår tilbakeslag kan sagen lett sprette tilbake over hånden og forårsake en alvorlig ulykke.
31. **ADVARSEL:** Det er viktig å understøtte arbeidsstykket skikkelig og å holde godt fast i sagen for å unngå og miste kontrollen over verktøyet siden dette kan medføre personsaker. Fig. 5 viser et typisk eksempel på god håndstøtte av saven.
32. Plasser den brede delen av sagfoten på den delen av arbeidsstykket som er forsvarlig understøttet, ikke den delen som vil falle av når sageoperasjonen er utført. Som eksempler viser Fig. 6 RIKTIG måte å skjære over endestykket, og Fig. 7 FEIL måte. Hvis arbeidsstykket er kort eller smalt må det settes fast med klemmer. GJØR IKKE FORSØK PÅ Å HOLDE SMÅ EMNER FAST MED HÅNDEN!
33. Gjør aldri forsøk på å utføre sagarbeid med sirkelsagen spendt fast oppned i en skrustikke. Dette er meget farlig og kan føre til en alvorlig ulykke. (Fig. 8)
34. Når du bruker styreren, må du ikke prøve å kutte skrått, noe som kan få det kuttede materialet til å sli mellom sagbladet og styreren. Å gjøre det kan føre til personskaade. (Fig. 9, 10)
35. Dersom spaken er løs kan det skape en svært farlig situasjon. Du må alltid klemme den skikkelig. (Fig. 14)
36. Det er svært farlig å la spaken være løs. Pass alltid på å trykke den helt ned. (Fig. 25)
37. Kontroller materialet du skal skjære før du begynner. Hvis du forventer at skjærematerialet vil gi fra seg skadelig / giftig støv, må du passe på at støvsekken eller andre egnede støvfjerningssystemer er koblet til støvuttaket skikkelig. Bruk også støvmasken, dersom denne er tilgjengelig.
- Kontroller at sagbladet roterer med full hastighet før du begynner å skjære.
  - Dersom sagbladet stanser eller gir fra seg unormale lyder under bruk, må du straks skru AV bryteren.
  - Det er svært farlig å bruke sirkelsagen med sagbladet vendt oppover eller til siden. Unngå å bruke saven på denne ualminnelige måten.
  - Bruk alltid vernebriller når du skjærer.
  - Trekk ut batteriet når du er ferdig med en skjæreoppgave.
38. Kontroller at låsespaken er forsvarlig flyttet til foreskrevet posisjon etter at du har festet sagbladet.
39. Ikke se direkte inn i lyset. Hvis øynene dine blir konstant utsatt for lyset kan de bli skadet.
40. Ikke bruk produktet hvis verktøyet eller batteriterminalene (batterifestet) er deformert. Installasjon av et slikt batteri kan føre til kortslutning, som kan føre til røykutslipp eller antenning.
41. Hold verktøyets terminaler (batterifeste) fri for spon og støv.
- Før bruk må du sørge for at spon og støv ikke har samlet seg i området rundt terminalene.
  - Forsøk å unngå at spon eller støv på verktøyet faller ned på batteriet.
  - Når du avbryter operasjonen eller etter bruk, må du ikke forlate verktøyet i et område der det kan bli utsatt for fallende spon eller støv. Det kan føre til kortslutning som kan føre til røykutslipp eller antenning.
42. Ikke bruk verktøyet med bare viftefunksjonen.
43. Bruk alltid verktøyet og batteriet ved temperaturer mellom -5 °C og 40 °C.
44. Bruk en sirkelsag som er for saging i tre.
45. Bruk en sirkelsag med en angitt rotasjonshastighet lik eller høyere enn rotasjonshastigheten til verktøyet.

## ADVARSEL ANGÅENDE LITHIUM-ION BATTERI

For å øke levetiden er litium-ion batteriet utstyrt med en beskyttelsesfunksjon som stanser utgangseffekten.

I tilfellene 1 og 3, beskrevet nedenfor, når du bruker dette produktet, selv om du trykker på knappen, kan motoren stoppe. Dette er ikke problemet, men resultatet av beskyttelsesfunksjonen.

1. Når gjenværende batterieffekt løper ut, stanser motoren. Skjer dette må du lade opp batteriet med det samme.
2. Dersom verktøyet er overbelastet, kan motoren stanse. I dette tilfellet, skal du slippe bryteren på verktøyet og eliminere årsaken til overbelastning. Etter dette, kan du bruke det igjen.
3. Hvis batteriet blir overopphetet når elektroverktøyet blir overbelastet, kan batteristrommen bli brutt. I dette tilfellet må du stanse bruken av batteriet og la det bli avkjølt. Etter dette, kan du bruke det igjen.

Videre, vennligst ta hensyn til følgende forholdsregler og advarsler.

### ADVARSEL

For å forhindre lekkasje fra batteriet, varmeutvikling, røykutvikling, eksplosjoner eller antenning, sørg for å følge disse forholdsreglene.

1. Sørg for at spon og støv ikke samler seg på batteriet.
- Sørg for at spon og støv ikke faller på batteriet under arbeidet.
- Sørg for at spon og støv som faller på elektroverktøyet ikke samler seg på batteriet.
- Ikke lagre et ubrukt batteri på et sted der det utsettes for spon eller støv.
- Før du lagrer et batteri, fjern all spon og støv som kan feste seg på batteriet. Ikke lagre det sammen med metalldeleer (skruer, spiker, og lignende).
2. Ikke stikk batteriet med en skarp gjenstand som en spiker, slå på det med en hammer, trå på, kast eller utsett batteriet for kraftige fysiske støt.
3. Ikke bruk et tydelig ødelagt eller deformert batteri.
4. Ikke bruk batteriet med feilkoplet polaritet.
5. Ikke koble direkte til et elektrisk uttak eller bilens sigaretttenner.
6. Ikke bruk batteriet til et annet formål enn de som er spesifisert.
7. Hvis batteriladingen blir mislykket selv når den angitte ladetiden har gått, må du øyeblikkelig stanse ytterligere lading.
8. Ikke plasser eller utsett batteriet for høye temperaturer eller høyt trykk som i en mikroølgeovn, tørker eller i en beholder under høyt trykk.
9. Holdes unna flammer umiddelbart når ekkel lukt eller lekkasje oppdages.
10. Ikke bruk på steder der sterk statisk elektrisitetstutladning genereres.
11. Hvis det oppstår batterilekkasje, ekkel lukt, varme genereres eller dersom batteriet blir misfarget, deformert eller på noen måte virker unormalt under bruk, gjenopplading eller lagring, må du fjerne det fra elektroverktøyet eller batteriladeren, og stans bruken.
12. Ikke senk batteriet ned i væsker eller la den noen væsker flyte inn i batteriet. Ledende væskeinntrengning, som for eksempel vann, kan forårsake skade som medfører brann eller eksplosjon. Oppbevar batteriet på et kjølig, tørt sted, unna brennbare og brannfarlige gjenstander. Omgivelser med etsende gass må unngås.

### FORSIKTIG

Hvis det lekker væske fra batteriet og denne kommer i kontakt med øynene, ikke gni øynene men vask dem godt med friskt og rent vann, som for eksempel vann fra springen, og ta kontakt med en lege øyeblikkelig. Hvis dette ikke gjøres kan væsken føre til synsproblemer.



2. Hvis bruker får væske fra batteriet på hud eller klær, vask ordentlig med rent vann, for eksempel vann fra springen, øyeblikkelig.  
Væsken kan forårsake irritasjon på huden.
3. Hvis du finner rust, ekkel lukt, overoppheting, misfarging, deformering, og/eller andre uregelmessigheter når du bruker batteriet for første gang, må du ikke bruke det, men returnere det til din forhandler eller leverandør.

**ADVARSEL**

Hvis et elektrisk ledende objekt kommer i kontakt med batteripolene til litium-ion batteriet, kan dette resultere i kortslutning og brannfare. Ved lagring av litium-ion batteriet, følg nøye reglene for følgende innhold.

- Ikke plasser elektrisk ledende objekter som spiker eller metalltråder av jern eller kopper i oppbevaringskassen.
- For å unngå at kortslutning inntreffer, legg batteriet i verktøyet eller monter batteridekslet for lagring slik at ventilatoren ikke er synlig.

14	Batteri
15	Sekskantnøkkel (stor)
16	Håndtak
17	Modusvelger
18	Indikatorlampe for stille modus
19	Gjenværende batteriindikator-bryter
20	Gjenværende batteriindikator-lampe
21	Lysmodusbryter
22	Indikatorlampe for lysmodus
23	Styring
24	Støvpopsamlingsadapter
25	Skive (A)

## OM TRANSPORT AV LITIUMIONBATTERIET

Når du transporterer et litiumionbatteri, må du følge følgende forholdsregler.

**ADVARSEL**

Varsle transportselskapet om at pakken inneholder et litiumionbatteri, informere selskapet om utgangseffekten og følg instruksjonene til transportselskapet når du bestiller transport.

- Litiumionbatterier med en effekt større enn 100 Wh ansees som fraktklasse farlige varer og krever spesielle behandlingsprosedyrer.
- For transport utenlands må du følge internasjonalt lovverk og de regler og forskrifter som gjelder i bestemmelseslandet.

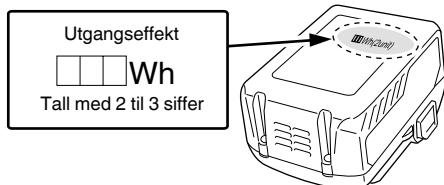

## NAVN PÅ DELER (Fig. 1 – Fig. 27)

①	Bryter
②	Bryterlås
③	Skjæredybdespak
④	Nedre vern
⑤	Bolt
⑥	Skive (B)
⑦	Sagblad
⑧	Styrestykke
⑨	Base
⑩	Hellingsvinkelspak
⑪	Låsespak
⑫	Skinnefeste vingebolt
⑬	LED-lys





## SYMBOLER

**ADVARSEL**

Følgende symboler brukes for maskinen. Sørg for å forstå betydningen av disse symbolene før maskinen tas i bruk.

	C18DBL: Batteridrevet sirkelsag
	For å minske faren for skade må brukeren lese instruksjonsboken.
	Ha alltid på deg vernebriller.
	Bruk alltid hørselsvern.
	Kun for EU-land Kasser aldri elektroverktøy sammen med husholdningsavfallet! I overholdelse av EU-direktiv 2012/19/EU om kassering av elektrisk og elektronisk utstyr og dets implementeringsrekkefølge i samsvar med nasjonale lover, må elektroverktøy som har nådd slutten av sin levetid samles inn separat og returneres til et miljøvennlig kompatibelt gjenvinningsanlegg.
V	Merkespenning
$n_0$	Ubelastet hastighet
I	Slå PÅ
O	Slå AV
	Koble fra batteriet
	Funksjonsvalgbytter
	Batterikapasitet
	Gjenværende batteriindikator-bryter

# Norsk

	Gjenværende batterikapasitet er nesten ingenting. Lad opp batteriet snarest mulig
	Batteriets gjenværende kapasitet er halvert.
	Det er nok strøm på batteriet.
	Utilrådelig betjeningsmåte

## STANDARD TILBEHØR

I tillegg til hovedenheten (1 enhet) inneholder pakken tilbehør som er listet opp på side 193.

Standard tilbehør kan endres uten varsel.

## ANVENDELSE

Skjæring av forskjellige tretyper.

## SPESIFIKASJONER

Modell		C18DBL	
Spenning		18 V	
Tomgangshastighet		5000 min <sup>-1</sup> (Effektmodus) 3000 min <sup>-1</sup> (Stille modus)	
Kapasitet	Skjæredybde	90°	47 mm
		45°	30 mm
Vekt*		2,6 kg	

\* i henhold til EPTA-prosedyren 01/2014  
Avhengig av vedlagt batteri.  
Den tyngste vekten måles med BSL36A18 (selges separat).

### MERK

På grunn av HiKOKIs kontinuerlige forsknings- og utviklingsprogram kan spesifikasjonene i dette dokumentet endres uten forvarsel.

### Elektronisk kontroll

- Myk start
- Overbelastningsvern  
Denne beskyttelsesfunksjonen kutter strømmen til motoren i tilfelle overbelastning av motoren eller en påfallende reduksjon av rotasjonshastigheten under drift.  
Når funksjonen overbelastningsvern har blitt aktivert, kan motoren stoppe.  
I dette tilfellet skal du frigjøre verktøyets bryter og fjerne årsakene til overbelastning.  
Deretter kan du bruke verktøyet igjen.
- Overopphetingsvern  
Denne beskyttelsesfunksjonen kutter strømmen til motoren og stopper elektroverktøyet i tilfelle overoppheting av motoren under drift.  
Når funksjonen overopphetingsvern har blitt aktivert, kan motoren stoppe.  
I dette tilfellet skal du frigjøre verktøyets bryter og la det kjøle seg ned i noen minutter.  
Deretter kan du bruke verktøyet igjen.
- Omstillingsfunksjon for rotasjonshastighet (Effektmodus/ Stille modus)  
(Bryterfunksjon for effektmodus / stille modus)  
Hvert trykk på modusvelgerknappen endrer driftsmodusen. (Fig. 17)

Stille modus reduserer maksimalt motorturtall slik at man kan jobbe effektivt med mindre støy.

Indikatorlampen for stille modus lyser når maskinen er i stille modus.

Når belastningen øker i stille modus, vil verktøyet automatisk skifte til effektmodus for så å gå tilbake til stille modus når belastningen reduseres.

I effektmodus skjer det ikke noe skifte til stille modus selv om belastningen reduseres.

### MERK

- For å aktivere funksjonen med skifte av modus skal du trekke én gang i bryteren etter at du har satt inn batteriet.
- Ikke ødelegg bryterpanelet eller utsett det for et kraftig støt. Dette kan medføre problemer.

## LADING

Før elektroverktøyet tas i bruk, lad batteriet som forklart nedenfor.

### 1. Sett laderen's støpsel i stikkkontakten.

Når du kobler kontakten til batteriladeren til en stikkontakt, vil pilotlampen blinke rødt (med intervall på 1 sekund).

### 2. Sett batteriet i laderen.

Sett batteriet fast i laderen som vist i Fig. 23.

### 3. Lading

Når du setter inn et batteri i laderen, vil ladingen begynne og pilotlampen vil lyse kontinuerlig i rødt.

Når batteriet er helt oppladet, vil pilotlampen blinke rødt. (Med intervall på 1 sekund) (Se tabell 1)

### ● Pilotlampeindikasjon

Pilotlysets indikasjoner blir som vist i Tabell 1, i samsvar med ladeapparatets eller det oppladbare batteriets tilstand.



## Norsk

Indikatorlampen for stille modus tennes når du velger stille modus.

Stille modus reduserer maksimalt motorturtall og lar deg arbeide effektivt med mindre støy.

Hvis belastningen øker når motoren kjører i stille modus, vil den automatisk bytte til effektmodus.

Dersom belastningen reduseres igjen, går den tilbake til stille modus.

I effektmodus bytter motoren ikke til stille modus selv om belastningen reduseres.

Modus	Ubelastet hastighet
Effekt	5000 min <sup>-1</sup>
Stille	3000 min <sup>-1</sup>

### MERK

- Modusen byttes kun etter at et batteri har blitt installert og du har dratt i bryteren en gang.
- Valgt modus beholdes selv hvis bryteren skrur på/av eller batteri tas ut/settes inn.

### Viktig melding om batteriene til HiKOKI batteridrevne elektroverktøy

Bruk alltid et av våre spesialproduserte batterier. Vi kan ikke garantere sikkerheten og ytelsen til våre elektroverktøy hvis de brukes sammen med andre batterier enn de som er utpekt av oss, eller hvis batteriet er demontert og modifisert (slik som demontering og bytter av celler eller andre indre deler).

### GARANTI

Vi garanterer HiKOKI elektroverktøy i samsvar med lovfestet/landsspesifikke forskrifter. Denne garantien dekker ikke feil eller skader på grunn av misbruk, vanstell, eller normal slitasje. I tilfelle av klage, vennligst send elektroverktøyet, ikke demontert, med GARANTISERTIFIKATET som finnes på slutten av denne brukerveiledningen, til et autorisert HiKOKI-verksted.

## VEDLIKEHOLD OG INSPEKSJON

### 1. Inspisere sagbladet

Da bruk av sløve verktøy vil forringe effektiviteten og føre til mulig feilfungerende motor, bør sagbladet slipes eller byttes ut så snart slitasjen blir merkbar.

### 2. Inspisere monteringskruene

Gjennomfør regelmessig kontroll av alle monteringskruer og at de er skikkelig strammet. Hvis noen av skruene er løse, stram dem umiddelbart. Unnlattelse av å gjøre dette kan føre til alvorlig fare.

### 3. Vedlikehold av motoren

Motorrotasjonen er selve "hertet" til elektroverktøyet. Vær forsiktig slik at rotasjonen ikke blir skadet og/eller våt av olje eller vann.

### 4. Vedlikehold av nedre vern

For sikker og korrekt arbeidsmåte skal du alltid holde maskinen og ventilasjonsåpningene rene. Det nedre vernet må alltid kunne bevege seg fritt og trekke seg inn automatisk. Derfor må du alltid holde området rundt nedre vern rent. Fjern støv og flis ved å blåse ut med trykkluft eller bruk en kost.

### 5. Rengjøring på utsiden

Hvis det kommer flekker på elektroverktøyet, tørk du av det med en myk, tørr klut eller en klut fuktet med såpevann. Bruk ikke kloropløsninger, bensin eller malingstynnere da disse kan løse opp plasten.

### 6. Oppbevaring

Oppbevares på et sted hvor temperaturen ikke overstiger 40°C og utenfor barns rekkevidde.

### MERK

Lagring av litium-ion batterier.

Sørg for at litium-ion batteriene er fulladet før de skal lagres.

Oppbevaring av batteriene i lengre tid (3 måneder eller mer) med lav ladetilstand kan føre til redusert ytelse, vesentlig reduksjon av batteriets brukstid eller at batteriene ikke holder på ladingen.

Imidlertid kan en vesentlig reduksjon av batteriets brukstid gjenvinnes ved gjentatt lading og bruk av batteriene to til fem ganger.

Hvis batterienes brukstid er veldig kort til tross for gjentatt lading og bruk, må du anse batteriene som defekte, og kjøpe nye batterier.

### FORSIKTIG

Sikkerhetsregler og normer som gjelder for det enkelte land, må overholdes ved drift og vedlikehold av elektroverktøy.

### Informasjon om luftbårne lyder eller vibrasjoner

De målte verdiene ble fastsatt i samsvar med EN62841 og ISO 4871.

Målt A-veid lyd effektnivå: 100 dB (A)

Målt A-veid lydtryknivå: 89 dB (A)

Usikkerhet K: 3 dB (A).

Bruk hørselvern.

Total vibrasjonsverdi (triax vektor sum) beregnet ifølge EN62841.

Skjære kartong:

Vibrasjonsutslippsverdi  $a_h = 1,9 \text{ m/s}^2$

Usikkerhet K = 1,5  $\text{m/s}^2$

Den totale vibrasjonsverdien som er opplyst, er målt i henhold til en standard testmetode og kan brukes til å sammenligne et verktøy med et annet.

Den kan også brukes som en foreløpig estimering av eksponering.

### ADVARSEL

○ Vibrasjonsemisjon under bruk av elektroverktøyet kan variere fra den opplyste totalverdien avhengig av hvordan maskinen brukes.

○ Identifiser sikkerhetstiltak basert på hvor utsatt brukeren vil være under de gjeldende bruksforholdene, for å beskytte brukeren (vurdert i forhold til bruken, som hvor mange ganger maskinen er slått på eller av og tomgangskjøring i tillegg til aktiv bruk).

### MERK

På grunn av HiKOKIs kontinuerlige forsknings- og utviklingsprogram kan spesifikasjonene i dette dokumentet endres uten forvarsel.

## YLEISET SÄHKÖTYÖKALUA KOSKEVAT TURVALLISUUSVAROITUKSET

### ⚠️ VAROITUS

Lue kaikki tämän sähkötyökalun mukana toimitetut turvallisuusvaroitukset, ohjeet, kuvat ja tekniset tiedot. Alla olevien ohjeiden noudattamatta jättäminen voi aiheuttaa sähköiskun, tulipalon ja/tai vakavan loukkaantumisen.

Säilytä kaikki varoitukset ja ohjeet tulevaa käyttöä varten.

Varoituksissa mainittu ”sähkötyökalu”-sana merkitsee verkkovirtakäyttöistä (johdollista) sähkötyökalua tai akkukäyttöistä (johdotonta) sähkötyökalua.

#### 1) Työskentelyalueen turvallisuus

- Pidä työskentelyalue siistinä ja hyvin valaistuna.**  
Onnettomuuksia sattuu herkemmin epäsiistissä tai pimeässä ympäristössä.
- Älä käytä sähkötyökaluja räjähdysvaarallisissa paikoissa, kuten paikoissa, joissa on herkästi syttyviä nesteitä, kaasuja tai pölyä.**  
Sähkötyökaluista lähtevät kipinät voivat sytyttää pölyn tai höyryt.
- Pidä lapset ja sivulliset pois lähetyiltä, kun käytät sähkötyökalua.**  
Häiriötekijät voivat aiheuttaa laitteen hallinnan menetyksen.

#### 2) Sähköturvallisuus

- Sähkötyökalun pistoke on yhdistettävä oikeanlaiseen pistorasiaan. Älä koskaan muunna pistoketta mitenkään. Älä käytä sovittipistokkeita yhdessä maadoitettujen sähkötyökalujen kanssa.**  
Muuntelemattomien pistokkeiden ja oikeanlaisten pistorasioiden käyttäminen vähentää sähköiskun vaaraa.
- Vältä koskettamasta maadoitettuihin pintoihin, kuten putkiin, lämpöpattereihin, liesiin ja jääkaappeihin.**  
Sähköiskun vaara on suurempi, jos kehosi on maadoitettu.
- Älä altista sähkötyökaluja sateelle tai kosteudelle.**  
Sähköiskun vaara lisääntyy, jos sähkötyökaluun pääsee vettä.
- Älä käytä johtoa väärin. Älä kannna tai vedä sähkötyökalua johdon varassa tai irrota pistoketta vetämällä johdosta.**  
Pidä johto erillään kuumuudesta, öljystä, terävistä kulumista tai liikkuvista osista.  
Sähköjohdon vahingoittuminen tai sotkeutuminen lisää sähköiskun vaaraa.
- Jos käytät sähkötyökalua ulkona, käytä ulkokäyttöön sopivaa jatkojohtoa.**  
Ulkokäyttöön sopivan sähköjohdon käyttäminen vähentää sähköiskun vaaraa.
- Jos sähkötyökalun käyttö kosteassa paikassa on välttämätöntä, käytä vikavirtalaitteella (RCD) suojattua virtälähdettä.**  
RCD:n käyttö vähentää sähköiskun vaaraa.

#### 3) Henkilökohtainen turvallisuus

- Keskity työhön, ole huolellinen ja käytä sähkötyökalua harkiten.**  
Älä käytä sähkötyökalua väsyneenä tai alkoholin, lääkkeiden tai huumeiden vaikutuksen alaisena.  
Keskeyttämisen herpaantuminen pieneksiin hetkeksi voi aiheuttaa vakavan henkilövahingon.

- Käytä henkilökohtaisia suojavarusteita. Käytä aina suojalaseja.**  
*Suojavarusteiden, kuten hengityssuojaimen, liukumattomien turvakengien, suojakypärän tai kuulosuojaimien, käyttö tarkoitusn mukaisissa olosuhteissa vähentää henkilövahinkoja.*
  - Estä koneen tahaton käynnistyminen.**  
Varmista, että virtakytkin on pois päältä ennen virtälähteeseen ja/tai akkuun yhdistämistä sekä ennen työkalun nostamista tai kantamista.  
*Sähkötyökalujen kantaminen, kun sormi on virtakytkimellä, tai virran kytkeminen sähkötyökaluihin, joiden virtakytkin on päällä, lisää onnettomuusrisiä.*
  - Poista säätöön tarvitut avaimet tai vääntimet sähkötyökalusta ennen sen käynnistämistä.**  
*Sähkötyökalun pyöriivään osaan jätetty väännin tai avain voi aiheuttaa henkilövahingon.*
  - Älä kurkottele. Seiso aina vakaasti tasapainossa.**  
*Tällöin sähkötyökalua on helpompi hallita odottamattomissa tilanteissa.*
  - Käytä sopivia vaatteita. Älä käytä liian löysiä vaatteita tai koruja. Pidä hiukset ja vaatteet pois liikkuvista osista.**  
*Löysät vaatteet, korut ja pitkät hiukset voivat tarttua liikkuviin osiin.*
  - Jos laitteeseen voi yhdistää pölynsuodatus- ja keräyssäilaitteen, varmista, että ne yhdistetään ja että niitä käytetään oikein.**  
*Pölynkeräyksen käyttö voi vähentää pölyyn liittyviä vaaratilanteita.*
  - Vaikka olisit tottunut työkalujen käyttäjä, älä sivuuta työkalun turvallisuusperiaatteita.**  
*Huollon toiminta voi aiheuttaa vakavia vammoja sekunnin murto-osassa.*
- 4) Sähkötyökalujen käyttäminen ja niiden hoitaminen
- Älä pakota sähkötyökalua. Käytä tarkoitukseen soveltuvaa sähkötyökalua.**  
*Oikea sähkötyökalu selviytyy tehtävästä paremmin ja turvallisemmin toimiessaan oikealla teholla.*
  - Älä käytä sähkötyökalua, jos se ei käynnisty tai sammu virtakytkimestä.**  
*Sähkötyökalut, joita ei voi hallita virtakytkimen avulla, ovat vaarallisia, ja ne on korjattava.*
  - Irrota pistoke virtälähteestä ja/tai poista mahdollisesti irrotettavissa oleva akku sähkötyökalusta ennen säätöjen tekemistä, varusteiden vaihtamista tai sähkötyökalujen varastoimista.**  
*Nämä ennakoivat turvatoimet vähentävät sähkötyökalun tahattoman käynnistymisen vaaraa.*
  - Säilytä käyttämättömät sähkötyökalut lasten ulottumattomissa äläkä anna sellaisten henkilöiden käyttää sähkötyökaluja, jotka eivät ole perehtyneet niihin tai näihin ohjeisiin.**  
*Sähkötyökalut ovat vaarallisia kokemattomien henkilöiden käsissä.*
  - Huolla sähkötyökalut ja varusteet.** Tarkista liikkuvien osien kiinnitykset ja kohdistukset, osien eheys ja muut sähkötyökalujen toimintaan vaikuttavat tekijät. Jos sähkötyökalu on vahingoittunut, korjauta se ennen käyttämistä.  
*Puutteellisesti huolletut sähkötyökalut aiheuttavat paljon onnettomuuksia.*
  - Pidä leikkuutyökalut terävinä ja puhtaina.**  
*Oikein huolletut leikkuutyökalut, joissa on terävät leikkupinnat, tarttuvat harvemmin kiinni, ja niiden hallinta on helpompaa.*

## AKKUKÄYTTÖISTÄ PYÖRÖSAHAA KOSKEVAT TURVALLISUUSVAROITUKSET

- g) Käytä sähkötyökälyä, varusteita ja työkalun terä jne. näiden ohjeiden mukaisesti ja ota huomioon työskentelyolosuhteet ja tehtävä työ. Jos sähkötyökälyä käytetään toimintoihin, joihin sitä ei ole tarkoitettu, voi syntyä vaaratilanteita.
- h) Pidä kahvat ja tarttumapinnat kuivina ja puhtaina öljystä ja rasvasta. Liukkaat kahvat ja tarttumapinnat eivät mahdollista työkalun turvallista käsittelyä ja hallintaa odottamattomissa tilanteissa.
- 5) Akkukäyttöisen työkalun käyttö ja huolto
- a) Lataa vain valmistajan määrittelemällä laturilla. Tietyntyyppiselle akulle sopiva laturi voi aiheuttaa tulipalovaaran, jos sitä käytetään toisenlaisen akun kanssa.
- b) Käytä sähkötyökälyä vain erityisesti niille tarkoitettujen akkujen kanssa. Minkä tahansa muiden akkujen käyttö voi synnyttää loukkaantumisen ja tulipalovaaran.
- c) Kun akku ei ole käytössä, pidä se poissa muiden metalliesineiden, kuten paperiniittinten, kolikoiden, avainten, nauhojen, ruuvien, tai muiden sellaisten pienten metalliesineiden läheisyydestä, jotka voivat kytkeä akun navat toisiinsa. Akkunapojen yhdistäminen oikosulkuun voi aiheuttaa palovammoja tai tulipalon.
- d) Jos akkua käytetään väärin, siitä voi vuotaa nestettä; vältä nesteiden koskettamista. Jos kosketat nestettä vahingossa, huuhtelee vedellä. Jos neste koskettaa silmiä, hae lisäksi lääkärin apua. Akusta vuotanut neste voi aiheuttaa ärtymistä tai palovammoja.
- e) Älä käytä akkua tai työkalua, joka on vaurioitunut tai jota on muunnettu. Vaurioituneet tai muunnetut akut voivat toimia ennalta-arvaamattomasti ja aiheuttaa tulipalon, räjähdyksen tai loukkaantumisvaaran.
- f) Suojaa akku tai työkalu tulelta tai liian korkeilta lämpötiloilta. Altistuminen tulelle tai yli 130 °C:een lämpötilalle voi aiheuttaa räjähdyksen.
- g) Noudata kaikkia latausohjeita äläkä lataa akkua tai työkalua ohjeiden mukaisen lämpötila-alueen ulkopuolella. Lataaminen väärin tai ilmoitetun alueen ulkopuolella olevissa lämpötiloissa voi vahingoittaa akkua ja lisätä tulipalon riskiä.

### 6) Huolto

- a) Anna sähkötyökäly huollettavaksi valtuutetulle henkilölle, joka käyttää alkuperäisiä osia vastaavia varaosia. Tämä pitää sähkötyökäly turvallisenä.
- b) Älä yritä korjata vaurioituneita akkuja. Akkujen huollon saa suorittaa vain valmistaja tai valtuutetut palveluntarjoajat.

### TURVATOIMET

Pidä lapset ja mielentilaltaan epävakait henkilöt poissa laitteen lähetyviltä. Kun työkalua ei käytetä, se on säilytettävä poissa lasten ja mielentilaltaan epävakaiden henkilöiden ulottuvilta.

### Leikkaustoimenpiteet

- a) **⚠ VAARA:** Pidä kädet poissa sahausalueelta ja terästä. Pidä toinen käsi etukahvalla tai moottorin rungolla. Jos pidät sahasta molemmilla käsilläsi, terä ei pääse leikkaamaan niitä.
- b) **Älä kurota työkappaleen alapuolelle.** Suojus ei pysty suojaamaan sinua terältä työkappaleen alapuolella.
- c) **Säää leikkaussyvyys sahattavan materiaalin paksuuden mukaiseksi.** Työkappaleen alapuolelta tulisi näkyä enimmillään hampaan verran sahanterää.
- d) **Älä koskaan pidä työkappaletta käsissäsi tai jalan päällä leikkauksen aikana. Kiinnitä työkappale vakaalle alustalle.** Työkäly on tärkeää tukea asianmukaisesti kehölle aiheutuvien vaarojen, terän kiinnittarttumisen tai hallinnan menettämisen minimoimiseksi.
- e) **Pidä kiinni sähkötyökäly eristetyistä tarttumapinnoista, kun teet työtä, jossa leikkaustyökäly voi osua piilossa olevaan sähköjohtoon tai työkalun omaan johtoon.** Kontakti jännitteeseen johtoon saa myös työkalun paljastetut metalliosat jännitteisiksi ja tämä voi aiheuttaa sähköiskun käyttäjälle.
- f) **Puun syitä pitkin sahattaessa käytä aina sahausohjainta tai suoraareunaista ohjainta.** Tämä parantaa sahausksen tarkkuutta ja vähentää terän kiinnittarttumisen riskiä.
- g) **Käytä terän aina oikeankokoisilla ja -muotoisilla jrsintuurnan rei'illä (vinoneliö/pyöreä).** Terät, jotka eivät vastaa sahan kiinnityslaitteita eivät toimi keskiastianossa, mikä aiheuttaa kontrollin menetyksen.
- h) **Älä koskaan käytä vaurioituneita tai vääriä terän aluslaattoja tai pulttia.** Terän aluslaatat ja pultti on suunniteltu erityisesti sahaasi varten optimaalisen suoritusastan ja turvallisen toiminnan varmistamiseksi.

### Takapotkun syyt ja siihen liittyviä varoituksia

- Takapotkun puristuksiin jääneen, juuttuneen tai väärin kohdistetun sahanterän aiheuttama äkillinen reaktio, joka saa sahan nousemaan hallitsemattomasti ylös ja ulos työkappaleesta kohti käyttäjää;
  - Kun terä jää puristuksiin tai juuttuu leikkauskohdan sulkeutuessa, terä pysähtyy ja moottorin reaktio ajaa laitteen nopeasti taaksepäin käyttäjää kohti;
  - Jos terä väntyy tai on kohdistettu väärin leikkauskohdassa, terän takareunassa olevat hampaat voivat pureutua puun yläpintaan saaden aikaan terän nousun halkaisusta ja hypähdyksen taaksepäin kohti käyttäjää.
- Takapotku johtuu työkalun väärinkäytöstä ja/tai vääristä käyttötoimenpiteistä- tai olosuhteista, ja se voidaan välttää asianmukaisilla varoitusmerkeillä, jotka on kuvattu alla.

- a) **Pidä molemmin käsin tiukasti kiinni sahasta ja pidä käsivartesi sellaisessa asennossa, että voit vastustaa takapotkua. Pidä vartalo terän jommallakummalla puolella, mutta ei samassa linjassa terän kanssa.** Takapotku voi saada terän pomppaamaan taaksepäin, mutta voit vastustaa takapotkua, jos pidät huolta asianmukaisista varotoimista.

## LISÄÄ TURVALLISUUTTA KOSKEVIA VAROITUKSIA

- b) Jos terä jää kiinni tai sahaaminen jostain syystä keskeytetään, vapauta laukaisin ja pidä terä liikkumattomana materiaalissa, kunnes se pysähtyy kokonaan.

**Älä koskaan yritä irrottaa sahaa työkappaleesta tai vetää sahaa taaksepäin terän liikkeessa tai seurauksena voi olla takapotku.**

Jos terä juuttuu kiinni, selvitä syy ja tee tarvittavat korjaustoimenpiteet.

- c) Kun käynnistät sahan uudelleen työkappaleessa, aseta terä keskelle halkaisua siten, etteivät terän hampaat ole kiinni materiaalissa.

Jos terä juuttuu kiinni, se voi ponnahtaa ylös tai aiheuttaa takapotkun, kun saha käynnistetään uudelleen.

- d) Tue suuret paneelit terän kiinnijäämis- ja takapotkuriskin minimoimiseksi.

Suuret paneelit painuvat helposti oman painonsa voimasta. Paneelin kummallekin puolelle, lähelle leikkauslinjaa ja lähelle paneelin reunaa, pitää laittaa tuet.

- e) Älä käytä tylsiä tai vaurioituneita teriä.

Teroittamattomat tai väärin asetetut terät aiheuttavat kapean halkaisun, mikä aiheuttaa liiallista kitkaa, terän tarttumisen ja takapotkun.

- f) Terän syyvyyden ja vinouden säädön lukitusvipujen on oltava tiukalla ja kunnolla kiinni ennen sahaamista.

Jos terän säätö muuttuu sahaamisen aikana, se voi aiheuttaa terän kiinnijäämisen ja takapotkun.

- g) Ole erityisen varovainen, kun sahaat vanhoja seiniä tai muita umpinaisia kohteita.

Sisääntönäytävä terä voi osua kohteisiin, jotka aiheuttavat takapotkun.

### Alasuojuksen toiminta

- a) Tarkista aina ennen käyttöä, että alasuojuksen sulkeutu oikein. Älä käytä sahaa, jos alasuojuksen ei liiku vapaasti ja sulkeudu välittömästi. Älä koskaan sido tai kiinnitä alasuojuksia auki-asentoon.

Jos saha vahingossa putoaa, alasuojuksen voi taipua.

Nosta alasuojuksen kokoonvedettävää kahvaa käyttämällä ja varmista, että se liikkuu vapaasti eikä kosketa terää eikä muita osia missään leikkauskulmassa tai -syyvyydessä.

- b) Tarkista alasuojuksen jousen toiminta. Jos alasuojuksen jousi eivät toimi oikein, ne on huollettava ennen käyttöä.

Vaurioituneet osat, pihkakerrostumat tai kerääntynyt lika voivat hidastaa alasuojuksen toimintaa.

- c) Alasuojuksen voidaan vetää taakse käsin vain erityissahauskien, kuten ”upotussahauskien” tai ”sekasahauskien”, yhteydessä. Nosta alasuojuksen sisään vedettävää kahvaa käyttämällä ja vapauta alasuojuksen heti kun terä uppoaa materiaaliin.

Kaikessa muussa sahauksessa alasuojuksen pitää antaa toimia automaattisesti.

- d) Varmista aina, että alasuojuksen peittää terän, ennen kuin asetat sahan höyläpenkille tai lattialle.

Suojaamaton, liukuva terä saa sahan kulkemaan taaksepäin ja sahaamaan kaiken sen tielle tulevan materiaalin. Muista, että terän pysähtyminen vie jonkin verran aikaa kytkimen vapauttamisen jälkeen.

1. Huolehdi, ettei akun kytkentäaukkoon pääse liikaa.

2. Älä koskaan pura akkua ja laturia.

3. Älä koskaan aiheuta akkuun oikosulkua. Akun oikosulku aiheuttaa voimakkaan sähkövirtauksen ja ylikuumentumisen. Se aiheuttaa palovammoja tai akun vahingoittumisen.

4. Älä hävitä akkua polttamalla. Jos akku poltetaan, se saattaa räjähtää.

5. Jos käytät laitetta taukoamatta, laite saattaa ylikuumeta, mikä vahingoittaa moottoria ja kytkintä, anna laitteen levätä noin 15 minuutin ajan.

6. Älä kiinnitä laturin tuuletusrakoihin mitään. Jos laturin tuuletusrakoihin kiinnitetään metalliesineitä tai jotakin tulenarkaa, on seurauksena sähköiskun vaara tai laturivaurio.

7. Kuluneen pariston käyttö vahingoittaa laturia.

8. Kun akun käyttöaika latauksen jälkeen käy liian lyhyeksi käytännölliseen työskentelyyn, vie akku takaisin ostopaikkaan. Älä hävitä kulunutta akkua.

9. Käytä korvatulppia työkalua käyttäessäsi.

10. Käytä vain terää, jonka halkaisija on laitteelle määritetty kokoinen.

11. Älä käytä hiomalaikkia.

12. Älä käytä teriä, jotka ovat epämuodostuneita tai murtuneita.

13. Älä käytä teriä, jotka on valmistettu pikateräksestä.

14. Älä käytä sahanteriä, jotka eivät ole yhdenmukaisia näissä ohjeissa esitettyjen ominaisuuksien kanssa.

15. Älä pysäytä sahanteriää painamalla sitä sivulle.

16. Pidä terät aina terävinä.

17. Varmista, että alasuojuksen liikkuu helposti ja vapaasti.

18. Älä koskaan käytä pyörösahaa niin, että sen alasuojuksen on kiinnitetty auki-asentoon.

19. Varmista, että alasuojuksen sisäänvetomekanismi toimii oikein.

20. Älä koskaan käytä pyörösahaa, jonka terä osoittaa ylöspäin tai sivulle.

21. Varmista, ettei sahattavassa materiaalissa ole vieraita aineita, kuten nauvoja.

22. Sahanterien halkaisijain tulee olla 185 mm – 180 mm.

23. Irrota akku, ennen kuin muutat säätöjä tai teet huoltotoimenpiteitä.

24. Varo jarrun takaisinpotkua

Tässä sirkkelisahassa on sähköinen jarru, joka toimii, kun kytkin on vapautettu. Koska takaisinpotkua esiintyy jarrun toimiessa, pidä rungosta tukevasti kiinni.

25. Varmista, että syöttöjännite on sama kuin työkalun nimilaatan osoittama jännite.

26. Varmista, että kytkin on OFF-asennossa (pois päältä). Jos sähkötyökalussa on akku, kun kytkin on ON-asennossa (päällä), sähkötyökalu käynnistyy välittömästi, mikä voi aiheuttaa vakavan onnettomuuden.

27. Jos työskentelyalue sijaitsee kaukana virtalähteestä, käytä tarpeeksi paksua jatkojohtoa, jossa on riittävä nimelliskapasiteetti. Käytä mahdollisimman lyhyttä jatkojohtoa.

28. Vältä sahausta sellaisessa tilassa, jolloin jalusta on koholla materiaalista.

Kun terä on leikkautunut kiinni tai kun sahaaminen jostakin syystä lopetetaan, vapauta laukaisin ja pidä saha liikkumattomana materiaalissa, kunnes terä pysähtyy kokonaan. Älä koskaan yritä ottaa sahaa pois työstömateriaalista tai vetää sahaa taaksepäin terän liikkeessa, muuten saattaa esiintyä TAKAISINPOTKUJA. Varmista, että terä ei pääse leikkautumaan kiinni.

# Suomi

29. Tue suuret paneelit, jotta saadaan estettyä terän kiinnelleikkautumisen vaara ja TAKAISINPOTKUT. Suurilla paneeleilla on taipumus painua hieman alas omasta painostaan (**Kuva 3**). Tuet on asetettava paneelin alle kummallekin puolelle, leikkausviivan lähelle ja paneelin reunan lähelle kuvassa 1 näytetyllä tavalla. (**Kuva 2**)  
Terän kiinnelleikkautumisen ja takaisinpotkujen vaaran vähentämiseksi minimiin  
Kun sahaaminen vaatii sahan asettamista työstöateriaalin päälle, saha täytyy asettaa levyn suuremmalle osalle ja pienempi sahataan irti.
30. Ole erityisen varovainen tehdessäsi "taskuleikkauksia" jo valmiisiin seiniin tai muihin alueisiin, joiden alla saattaa olla johtoja. Terä saattaa osua seinässä oleviin esineisiin., jolloin aiheutuu TAKAISINPOTKUJA.  
ÄLÄ KOSKAAN paneleiksi tai sormiasi sahan taakse. (**Kuva 4**) Jos takaisinpotkuja esiintyy, saha saattaa helposti hypähtää taakse ja aiheuttaa vakavan vamman.
31. **VAROITUS:** On erittäin tärkeää tukea työstökappale lujasti ja pitää sahasta kiinni tukevasti, jotta saadaan estettyä ohjauksen menettäminen, mistä saattaa olla seurauksena vakava loukkaantuminen. **Kuva 5** on tyyppillinen esimerkki siitä miten sahaa pidetään.
32. Aseta sahanjalustan leveämpi puoli sille työstökappaleen puolelle, joka on tuettu lujasti, ei sille osalle, joka putoaa pois sahatessa. Esimerkin vuoksi **Kuva 6** on kuvattu OIKEA tapa sahata pois levyn pää ja **Kuva 7 VÄÄRÄ** tapa. Jos työstökappale on pieni tai lyhyt, kiinnitä se.  
ÄLÄ YRITÄ PITÄÄ PIENIÄ KAPPALEITA KIINNI KÄDELLÄSI!
33. Älä koskaan yritä sahata niin, että sirkkelisaha on ylösalaisin ruuvipuristuksessa. Tämä on erittäin vaarallista ja saattaa aiheuttaa vakavia onnettomuuksia. (**Kuva 8**)
34. Kun käytät ohjainta, älä yritä tehdä vinoa leikkausta, mikä voi saada leikattavan materiaalin liukumaan sahanterän ja ohjaimen väliin. Se voi aiheuttaa loukkaantumisen. (**Kuva 9, 10**)
35. Vivun jääminen löysälle on erittäin vaarallista. Kiinnitä se aina huolellisesti. (**Kuva 14**)
36. On erittäin vaarallista antaa vivun jäädä löysälle. Kiinnitä se aina huolellisesti. (**Kuva 25**)
37. Varmista sahattava materiaali ennen kuin aloitat sahaamisen. Jos sahattava materiaalista irtaota haitallista/myrkyllistä pölyä, varmista, että pölypussi tai asianmukainen pölynsuodatusjärjestelmä on tiukasti liitetty pölynpoistaukkoon.  
Käytä lisäksi hengityssuojaa, jos sellainen on.  
○ Ennen kuin alat sahata, varmista, että terä on saavuttanut täyden kierrosnopeuden.  
○ Jos terä pysähtyy tai pitää outoa ääntä käytön aikana, kytkä virta heti pois päältä.  
○ On erittäin vaarallista käyttää pyörösahaa, jonka terä osoittaa ylöspäin tai sivulle. Sahaa ei pitäisi koskaan käyttää tällä tavalla.  
○ Kun sahaat, käytä aina suojalaseja.  
○ Kun lopetat työskentelyn, irrota akku.
38. Kun olet kiinnittänyt terän, varmista uudelleen, että lukitusvipu on kunnolla paikoillaan edellä kuvatussa asennossa.
39. Suojaa silmiäsi välttämällä katsomasta suoraan valoon. Jos silmiäsi altistuvat valolle jatkuvasti, ne voivat vahingoittua.
40. Älä käytä laitetta, jos työkalu tai akun liittimet (akun kiinnike) ovat vahingoittuneet.  
Muussa tapauksessa akun asentamisen seurauksena voi olla oikosulku, joka voi aiheuttaa savun muodostumista tai syttymisen.

41. Pidä työkalun liittimet (akun kiinnike) puhtaina.  
○ Varmista ennen käyttöä, että liitäntöjen alueella ei ole lastuja tai pölyä.  
○ Käytön aikana pyri estämään työkalulle kertyneiden lastujen tai pölyn putoaminen akun päälle.  
○ Käytön aikana ja jälkeen työkalu on suojattava lastuilta ja pölyltä.  
Muussa tapauksessa seurauksena voi olla oikosulku, joka saattaa aiheuttaa savupäästöjä tai syttymisen.
42. Älä käytä työkalua vain puhallintoinnissa.  
43. Käytä työkalua ja akkua aina -5 °C ja 40 °C välisissä lämpötiloissa.  
44. Käytä lastusahaa, joka on tarkoitettu puun leikkaamiseen.  
45. Käytä lastusahaa, jonka näytetty nopeus on yhtä suuri tai isompi kuin työkalussa näytetty pyörimisnopeus.

## LITIUMIONIAKKUA KOSKEVA HUOMAUTUS

Litiumioniakun käyttöä pidetään pidentämiseksi akussa on suojatoiminto, joka pysäyttää virrantoon.  
Kun tuotetta käytetään alla kuvatuissa tapauksissa 1–3, moottori saattaa pysähtyä, vaikka kytkintä vedetään. Kyse ei ole viasta, vaan suojaustoiminnosta.

1. Kun jäljellä oleva akkuteho loppuu, moottori pysähtyy. Lataa akku tällöin välittömästi.
2. Jos työkalu ylikuormittuu, moottori saattaa pysähtyä. Vapautu tällöin työkalun kytkin ja poista ylikuormituksen syyt. Voit jatkaa käyttöä sen jälkeen.
3. Jos akku ylikuumentuu liian suurella kuormituksella, akkuvirta saattaa katketa. Lopeta tällöin akun käyttö ja anna akun jäähtyä. Voit jatkaa käyttöä sen jälkeen.

Ota huomioon myös seuraavat varoitukset ja huomautukset. **VAROITUS**

- Varmista, että otat huomioon seuraavat turvatoimet, jotta akun vuotaminen, lämmön syntyminen, savun muodostuminen, räjähdykset ja syttyminen voitaisiin estää.
1. Varmista, että akun päälle ei kerry hiomalastuja tai pölyä.
  - Varmista työskentelyn aikana, että hiomalastuja tai pölyä ei putoa akun päälle.
  - Varmista, että työskentelyn aikana sähkötyökalun päälle putoavia hiomalastuja tai pölyä ei kerry akun päälle.
  - Älä säilytä käyttämättömää akkua hiomalastuille ja pölylle alttiissa paikassa.
  - Ennen akun varastointia poista kaikki pöly ja hiomalastut, jotka ovat saattaneet tarttua siihen, äläkä varasto sitä yhdessä metallisten osien (ruuvien, naulojen jne.) kanssa.
  2. Älä pistä akkua terävällä esineellä, kuten naulalla, lyö sitä vasaralla tai astu sen päälle äläkä heitä akkua tai kohdista siihen voimakasta iskuja.
  3. Älä käytä ilmiselvästi vahingoittunutta tai ulkonäöltään muuttunutta akkua.
  4. Älä käytä akkua väärinapaisesti.
  5. Älä yhdistä akkua suoraan sähköpistorasioihin tai auton savukkeensytyttimen pistorasioihin.
  6. Älä käytä akkua muuhun kuin määritettyyn tarkoitukseen.
  7. Jos akku ei lataudu kokonaan, vaikka ilmoitettu latausaika on kulunut, lopeta lataaminen välittömästi.
  8. Älä altista akkua korkeille lämpötiloille tai korkealle paineelle, kuten mikroaaltouunille, kuivaajalle tai korkeapainesäiliölle.
  9. Poista akku välittömästi tulen lähetyviltä, jos huomaat vuotoa tai pahaa hajua.
  10. Älä käytä paikassa, jossa syntyy voimakasta staattista sähköä.
  11. Jos akku vuotaa, haisee pahalta tai kuumentuu tai jos sen väri tai muoto muuttuu tai akku vaikuttaa millään tavalla poikkeavalta sitä käytettäessä, ladattaessa tai säilytettäessä, poista se välittömästi laitteesta tai akkulaturista äläkä käytä sitä.



12. Älä upota akkua tai anna nestemäisten aineiden päästä akun sisään. Jos akun sisään pääsee sähköä johtavaa nestettä, kuten vettä, se voi vahingoittaa akkua ja aiheuttaa tulipalon tai räjähdyksen. Säilytä akku viileässä ja kuivassa paikassa kaukana helposti syttyvistä materiaaleista. Paikkoja, joiden ilmassa on syövyttäviä kaasuja, on vältettävä.

#### HUOMAUTUS

- Jos akusta vuotavaa nestettä joutuu silmiin, älä hankaa silmiä, vaan pese ne hyvin puhtaalla vedellä, kuten vesijohtovedellä, ja ota yhteyttä lääkäriin välittömästi. Jos silmät jätetään hoitamatta, neste saattaa aiheuttaa silmängelmia.
- Jos nestettä vuotaa iholle tai vaatteille, pese ne heti huolellisesti puhtaalla vedellä, kuten vesijohtovedellä. Muuten iho voi ärtyä.
- Jos havaitset ruostetta, pahaa hajua, ylikuumenemista, värin tai muodon muutoksia ja/tai muita epäsäännöllisyyksiä käyttäessäsi akkua ensimmäistä kertaa, älä käytä akkua, vaan palauta se toimittajalle tai myyjälle.

#### VAROITUS

Jos litiumioniakun napaan pääsee johtavaa vierasta ainetta, akku voi joutua oikosulkuun ja aiheuttaa tulipalon. Kun varastoit litiumioniakun, noudata seuraavia ohjeita.

- Älä pane säilytyskoteloon johtavaa materiaalia, nauvoja tai lankaa, kuten rauta- tai kuparilankaa.
- Estääksesi oikosulkujen syntymisen lataa akku työkalussa tai aseta akun suojus kunnolla paikalleen säilytyksen ajaksi niin, että tuletin ei näy.

## LITIUMIONIAKUN KULJETUSTA KOSKEVAT TIEDOT

Kun kuljetat litiumioniakkua, noudata seuraavia varotoimia.

#### VAROITUS

Ilmoita kuljetusliikkeelle, että pakkaus sisältää litiumioniakun, ilmoita akun teho ja noudata kuljetusliikkeen ohjeita, kun järjestät kuljetusta.

- Litiumioniakut, jotka ylittävät 100 Wh tehon, lasketaan rahtiluokituksessa vaarallisiksi tuotteiksi ja vaativat erityiskäyttömenettelyjä.
- Jos akkua kuljetetaan ulkomailla, on noudatettava kansainvälistä lakia sekä kohdemaan sääntöjä ja määräyksiä.

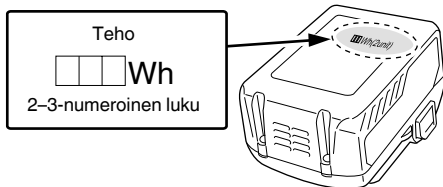

## OSIEN NIMET (Kuva 1 – Kuva 27)

①	Kytkin
②	Kytkinlukko
③	Leikkaussyvyiden vipu
④	Alasuojus
⑤	Pultti
⑥	Aluslevy (B)
⑦	Sahanterä

⑧	Ohjainkappale
⑨	Jalusta
⑩	Kallistusvipu
⑪	Lukitusvipu
⑫	Ohjaimen kiinnittimen siipipultti
⑬	LED-valo
⑭	Akkua
⑮	Kuusioavain (suuri)
⑯	Kahva
⑰	Tilanvalintakytkin
⑱	Hiljaisen tilan ilmaisvalo
⑲	Jäljellä olevan latauksen merkkikytkin
⑳	Jäljellä olevan latauksen ilmaisvalo
㉑	Valaistustilan kytkin
㉒	Valaistustilan ilmaisvalo
㉓	Ohjain
㉔	Pölynkeräyksen sovitin
㉕	Aluslevy (A)







## SYMBOLIT

#### VAROITUS

Seuraavassa esitellään koneessa käytetyt symbolit. Varmista, että ymmärrät niiden merkityksen, ennen kuin aloitat koneen käytön.

	C18DBL: Akkutoiminen pyörösaha
	Loukkaantumisen vähentämiseksi käyttäjän on luettava käyttöopas.
	Käytä aina suojalaseja.
	Käytä aina kuulosuojaimia.
	Koskee vain EU-maita Älä hävitä sähkötyökaluja tavallisen kotitalousjätteen mukana! Sähkö- ja elektroniikkaromua koskevan EU-direktiivin 2012/19/EU ja sen maakohtaisten sovellusten mukaisesti käytetyt sähkötyökalut on kerättävä erikseen ja vietävä ympäristöystävälliseen kierrätyslaitokseen.
V	Nimellisjännite
n <sub>0</sub>	Kuormittamaton nopeus
I	Kytkeminen PÄÄLLE
O	Kytkeminen POIS PÄÄLTÄ
	Irrota akku

# Suomi

	Tilanvalintakytkin
	Akun kapasiteetti
	Jäljellä olevan latauksen merkkikytkin
	Akku on melkein tyhjä. Lataa akku mahdollisimman pian
	Akun lataus on puolillaan.
	Akussa on riittävästi virtaa.
	Kiellettyä toimintaa

- Pyörimisnopeuden vaihtotoiminto (Tehotila / Hiljainen tila)  
(Tehotila / Hiljainen tila-kytkintoiminto)  
Jokainen tilanvalitsinkytkimen painallus muuttaa toimintatilaa. **(Kuva 17)**  
Hiljainen tila vähentää moottorin maksimikiertosnopeutta mahdollistaen tehokkaan työskentelyn vähemmällä melulla.  
Hiljaisen tilan merkkivalo palaa hiljaisessa tilassa.  
Kun kuormitus kasvaa hiljaisen tilan aikana, työkalu vaihtaa automaattisesti tehotilaan ja palautuu takaisin hiljaiseen tilaan, kun kuormitus laskee.  
Tehotilassa muutosta hiljaiseen tilaan ei tehdä, vaikka kuormitus laskee.

## HUOMAA

- Mahdollistaaksesi tilan muutokset vedä kytkintä kerran akun asentamisen jälkeen.
- Varo, ettei kytkinpaneeli saa kovia iskuja eikä rikkoudu. Siitä voi seurata ongelmia.

## PERUSVARUSTEET

Päälaitteen (1 laite) lisäksi pakkaus sisältää sivulla 193 luetellut varusteet.

Perusvarusteet voivat muuttua ilman erillistä ilmoitusta.

## SOVELLUKSET

Puun leikkaaminen.

## TEKNISET TIEDOT

Malli	C18DBL		
Jännite	18 V		
Kuormittamaton nopeus	5000 min <sup>-1</sup> (Tehotila) 3000 min <sup>-1</sup> (Hiljainen tila)		
Kapasiteetti	Leikkaussyvyys	90°	47 mm
		45°	30 mm
Paino*	2,6 kg		

\* EPTA-menettelyn 01/2014 mukaisesti  
Käytettävän akun mukaan.  
Painavin on BSL36A18 (myydään erikseen).

## HUOMAA

Koska HiKOKI kehittää tuotteitaan jatkuvasti, tässä ilmoitetut tekniset tiedot voivat muuttua ilman ennakoilmoitusta.

### Elektroninen ohjausjärjestelmä

- Pehmeä käynnistys
- Ylikuormitussuoja  
Tämä suojaominaisuus katkaisee virran moottoriin, kun moottori ylikuormittuu tai kun pyörimisnopeus laskee huomattavasti toiminnan aikana.  
Kun ylikuormitusuojaominaisuus on aktivoitu, moottori saattaa pysähtyä.  
Tässä tapauksessa vapauta työkalun kytkin ja poista ylikuormituksen syyt.  
Sen jälkeen voit käyttää sitä uudelleen.
- Ylikuumenemissuoja  
Tämä suojaominaisuus katkaisee virran moottoriin ja pysäyttää sähkötyökalun, kun moottori ylikuumentee toiminnan aikana.  
Kun ylikuumenemissuoja on aktivoitu, moottori saattaa pysähtyä.  
Tässä tapauksessa vapauta työkalun kytkin ja jäähdytä sitä muutaman minuutin ajan.  
Sen jälkeen voit käyttää sitä uudelleen.

## LATAUS

Lataa akku ennen sähkötyökalun käyttöä seuraavasti.

- 1. Liitä laturin verkkojohto pistorasiaan.**  
Kun laturin pistoke liitetään pistorasiaan, merkkivalo vilkkuu punaisena (1 sekunnin välein).
  - 2. Aseta akku laturiin.**  
Aseta akku tukevasti laturiin **kuvan 23** mukaisesti.
  - 3. Lataus**  
Kun akku asetetaan laturiin, lataus alkaa ja merkkivalo palaa jatkuvasti punaisena.  
Kun akku on täysin latautunut, merkkivalo vilkkuu punaisena. (1 sekunnin välein) (Katso **taulukko 1**)
- Merkkivalon ilmoitukset  
Laturin tai ladattavan akun tilan mukaiset merkkivalon ilmoitukset näkyvät **taulukossa 1**.

Taulukko 1

Merkkivalon ilmoitukset				
Merkkivalo (punainen)	Ennen latausta	Vilkkuu	Palaa 0,5 sekunnin ajan. Ei pala 0,5 sekunnin ajan. (sammuu 0,5 sekunniksi)	/
	Ladattaessa	Palaa	Palaa jatkuvasti	
	Lataus valmis	Vilkkuu	Palaa 0,5 sekunnin ajan. Ei pala 0,5 sekunnin ajan. (sammuu 0,5 sekunniksi)	
	Ylikuumentumisen aiheuttama valmiustila	Vilkkuu	Palaa 1 sekunnin ajan. Ei pala 0,5 sekunnin ajan. (sammuu 0,5 sekunniksi)	
	Lataaminen ei onnistu	Välkkyä	Palaa 0,1 sekunnin ajan. Ei pala 0,1 sekunnin ajan. (sammuu 0,1 sekunniksi)	

- Tietoa akun lämpötiloista ja latausajasta. Lämpötilat ja latausaika näkyvät **taulukossa 2**

Taulukko 2

Akku		Laturi	UC18YFSL
Latausjännite	V		14,4 – 18
Paino	kg		0,5
Lämpötilat, joissa akku voidaan ladata			0°C – 50°C
Akun kapasiteetin arvioitu latausaika. (lämpötilassa 20°C)			
1,5 Ah	min.		22
2,0 Ah	min.		30
2,5 Ah	min.		35
3,0 Ah	min.		45
4,0 Ah	min.		60
5,0 Ah	min.		75
Akkukennojen määrä			4 – 10

**HUOMAA**

Latausaika vaihtelee riippuen lämpötilasta ja virtalähteen jännitteestä.

**HUOMAUTUS**

Kun akkulaturi on ollut käytössä jatkuvasti, se kuumenee ja voi aiheuttaa vikoja. Kun lataus on valmis, anna laturin olla käyttämättömänä 15 minuuttia ennen seuraavaa latausta.

**4. Irrota laturin virtajohto pistorasiasta.****5. Pidä laturista tiukasti kiinni ja vedä akku pois.****HUOMAA**

Muista poistaa akku laturista käytön jälkeen ja säilytä sitä laturista irrallaan.

**HUOMAUTUS**

- Jos akkua ladataan, kun se on kuumentunut, koska se on jätetty pitkäksi ajaksi suoraan auringonvaloon tai koska akkua on juuri käytetty, laturin merkkivalo palaa 1 sekunnin ajan ja sitten sammuu 0,5 sekunniksi (pois päältä 0,5 sekunnin ajan). Anna akun siinä tapauksessa jäähtyä ja aloita lataus vasta sitten.
- Jos merkkivalo välkkyä (0,2 sekunnin välein), tarkista, onko laturin akkuliittimeen joutunut vieraita esineitä, ja ota ne pois. Jos vieraita esineitä ei löydy, akku tai laturi saattaa olla epäkunnossa. Vie se valtuutettuun huoltokeskukseen.

- Kestää noin 3 sekuntia, kun sisäinen mikrotietokone varmistaa, että laturilla ladattava akku on poistettu, joten odota vähintään 3 sekuntia, ennen kuin asetat akun paikalleen latauksen jatkamiseksi. Jos akku laitetaan takaisin 3 sekunnin kuluessa, se ei ehkä lataudu kunnolla.
- Jos merkkivalo ei vilku punaisena (sekunnin välein) silloinkaan, kun laturin johto on liitetty virtalähteeseen, laturin suojauspiiri saattaa olla aktivoitunut. Irrota johto tai pistoke virtalähteestä ja liitä se takaisin noin 30 sekunnin kuluttua. Jos merkkivalo ei vielääkään vilku punaisena (sekunnin välein), vie laturi valtuutettuun HiKOKI-huoltokeskukseen.

**KIINNITTÄMINEN JA KÄYTTÖ**

Toimenpide	Kuva	Sivu
Yhdensuuntaisuuden hienosäätö	11	195
Kohtisuoruuden hienosäätö	12	196
Ohjainkappaleen asennon hienosäätö	13	196
Leikkaussyvyyden säätäminen	14	196
Leikkauslinja	15	196
Kytkimen käyttö	16	196
Tietoa tilanvalintatoiminnosta (*1)	17	196
Jäljellä olevan latauksen ilmaisin	18	197
LED-valon käyttö	19	197
Ohjaimen kiinnittäminen (myydään erikseen)	20	197
Pölynkeräyksen sovittimen kiinnittäminen (myydään erikseen)	21	197
Akun asettaminen ja poistaminen	22	197
Lataus	23	197
Leikkaus suorassa kulmassa	24	198
Kalvea leikkaus (+45°:n suunta)	25	198
Sahanterän irrottaminen	26	198
Sahanterän kiinnittäminen	27	199
Varusteiden valitseminen	—	200

# Suomi

## (\*1) Tietoa tilanvalintatoiminnosta

Käyttötila vaihtuu joka kerta, kun tilanvalintakytkintä painetaan.

Kun hiljainen tila valitaan, hiljaisen tilan ilmaisinvalo syttyy.

Hiljaisessa tilassa moottorin suurin kierrosnopeus on pienempi, mikä mahdollistaa tehokkaan työskentelyn vähemmällä melulla.

Jos kuormitus lisääntyy, kun moottoria käytetään hiljaisessa tilassa, tehotila otetaan automaattisesti käyttöön.

Lisäksi, jos kuormitus taas vähenee, hiljainen tila palautetaan automaattisesti käyttöön.

Tehotilassa vaihtoa hiljaiseen tilaan ei tehdä silloinkaan, kun kuormitus vähenee.

Tila	Kuormittamaton nopeus
Teho	5000 min <sup>-1</sup>
Hiljainen	3000 min <sup>-1</sup>

## HUOMAA

- Tila vaihtuu vain, kun akku on asennettu ja kytkintä vedetään kerran.
- Nykyinen tila säilytetään, vaikka kytkin on päällä / pois päältä tai akku irrotetaan/asetetaan takaisin.

## HUOLTO JA TARKASTUS

### 1. Sahanterän tarkistaminen

Koska tylsä sahanterä ei toimi tehokkaasti ja saattaa vahingoittaa moottoria, teroita tai vaihda terä heti kun havaitset sen kuluneen.

### 2. Kiinnitysruuvien tarkistaminen

Tarkista kaikki kiinnitysruuvit säännöllisesti ja varmista, että ne on kunnolla kiristetty. Jos ruuvit ovat löysällä, kiristä ne välittömästi. Tämän tekemättä jättäminen voi aiheuttaa vakavan vaaran.

### 3. Moottorin huolto

Moottorin käämi on sähkötyökalun "ydin". Ole varovainen, jotta käämi ei vahingoitu ja/tai altistu öljylle tai vedelle.

### 4. Alasuojuksen huolto

Turvallisen ja oikean työskentelyn takaamiseksi pidä kone ja tuuletusaukot aina puhtaina. Alasuojuksen tulee aina pystyä liikkumaan vapaasti ja vetäytymään takaisin automaattisesti. Sen vuoksi pidä alasuojusta ympäröivä alue aina puhtaana. Irrota pöly ja lastut puhaltamalla ne pois paineilimalla tai harjalla.

### 5. Ulkopinnan puhdistus

Jos sähkötyökalussa on likaa, pyyhi se kuivalla, pehmeällä kankaalla tai saippuavedellä kostutetulla kankaalla. Älä käytä kloriittisia nesteitä, bensiiniä tai tinneriä, sillä ne sulattavat muovia.

### 6. Säilytys

Pane laite säilöön paikkaan, jossa lämpötila on alle 40°C astetta ja pois lasten ulottuvilta.

## HUOMAA

Litiumioniakkujen säilytys.

Varmista, että litiumioniakut on ladattu täyteen ennen varastointia.

Akkujen pitkäaikainen varastointi (3 kuukautta tai enemmän), kun niiden lataustaso on alhainen, saattaa johtaa akkujen toimintakyvyn heikkenemiseen, lyhentää huomattavasti akun käyttöaikaa tai heikentää akkuja niin, etteivät ne pysty säilyttämään varausta.

Huomattavasti vähentynyt akun käyttöaika voidaan yrittää korjata lataamalla ja käyttämällä akun varaus loppuun toistuvasti 2–5 kertaa.

Jos akun käyttöikä on äärettömän lyhyt toistuvasta latauksesta ja käytöstä huolimatta, lopeta akun käyttö ja osta uusi akku.

## HUOMAUTUS

Sähkötyökalujen käytössä ja huollossa on aina noudatettava kussakin maassa voimassa olevia turvaohjeita ja normeja.

### Tärkeä huomautus HiKOKIn akkutoimisten sähkötyökalujen akuista

Käytä aina jotain määrittämistämme alkuperäisistä akuista. Emme voi taata akkutoimisen sähkötyökalumme turvallisuutta ja toimivuutta, kun sitä käytetään muun kuin määrittämämme akun kanssa tai kun akku puretaan ja sitä muunnellaan (esimerkiksi kennojen tai muiden sisäosien purku ja vaihto).

## TAKUU

Myönnämme HiKOKI-sähkötyökaluille takuun lakisääteisten/kansallisten erityissääntelyiden mukaisesti. Tämä takuu ei kata vikoja tai vaurioita, jotka johtuvat väärinlaisesta tai kielletystä käytöstä tai normaalista kulumisesta. Reklamaatiotapauksessa lähetä purkamaton sähkötyökalu ja tämän käyttöoppaan lopussa oleva TAKUUSERTIFIKAATTI valtuutettuun HiKOKI-huoltokeskukseen.

### Tietoa ilmävälitteisestä melusta ja värinästä

Mittausarvot on määritetty EN62841-standardin mukaisesti ja ilmoitettu ISO 4871 -standardin mukaisesti.

Mittau A-painotteinen ääniteho: 100 dB (A)

Mittau A-painotteinen äänipainearvo: 89 dB (A)

Toleranssi K: 3 dB (A).

Käytä kuulonsuojaimia.

Värinän kokonaisarvot (kolmiakselivektorisumma) EN62841-standardin mukaisesti määritettynä.

Lastulevyn leikkaaminen:

Värähtelyemissioarvo  $a_h = 1,9 \text{ m/s}^2$

Toleranssi K = 1,5  $\text{m/s}^2$

Ilmoitettu värähtelyn kokonaisarvo on mitattu standarditestausten mukaisesti, ja sitä voidaan käyttää työkalujen vertaamiseen keskenään.

Sitä voidaan myös käyttää altistumisen alustavaan arviointiin.

### VAROITUS

○ Värähtelyemissioarvo voi poiketa annetusta kokonaisarvosta sähkötyökalun varsinaisen käytön aikana työkalun käyttövastavasta riippuen.

○ Määritä käyttäjää suojaavat varoitimet, jotka perustuvat arvioituu altistumiseen varsinaisessa käyttötilanteessa (ottaen huomioon käyttäjän kaikki vaiheet, kuten hetket, jolloin työkalu on kytketty pois päältä ja jolloin se on tyhjäkäynnissä, varsinaisen käyttöajan lisäksi).

## HUOMAA

Koska HiKOKI kehittää tuotteitaan jatkuvasti, tässä ilmoitetut tekniset tiedot voivat muuttua ilman ennakoilmoitusta.

## ΓΕΝΙΚΕΣ ΠΡΟΕΙΔΟΠΟΙΗΣΕΙΣ ΑΣΦΑΛΕΙΑΣ ΤΟΥ ΗΛΕΚΤΡΙΚΟΥ ΕΡΓΑΛΕΙΟΥ

### ⚠ ΠΡΟΕΙΔΟΠΟΙΗΣΗ

Διαβάστε όλες τις προειδοποιήσεις ασφαλείας, τις οδηγίες, τις εικόνες και τις προδιαγραφές που παρέχονται με το ηλεκτρικό εργαλείο.

Η μη τήρηση των οδηγιών μπορεί να προκαλέσει ηλεκτροπληξία, πυρκαγιά και/ή σοβαρό τραυματισμό.

Φυλάξτε όλες τις προειδοποιήσεις και τις οδηγίες για μελλοντική αναφορά.

Ο όρος «ηλεκτρικό εργαλείο» στις προειδοποιήσεις αναφέρεται στο ηλεκτρικό εργαλείο (με καλώδιο) που λειτουργεί μέσω δικτύου ή στο ηλεκτρικό εργαλείο που λειτουργεί με μπαταρία (χωρίς καλώδιο).

### 1) Ασφάλεια χώρου εργασίας

a) Διατηρείτε το χώρο εργασίας καθαρό και καλά φωτισμένο.

Σε ακατάστατες ή σκοτεινές περιοχές μπορεί να προκληθούν ατυχήματα.

b) Μην χρησιμοποιείτε τα ηλεκτρικά εργαλεία σε περιβάλλον, στο οποίο μπορεί να προκληθεί έκρηξη, όπως παρουσία εύφλεκτων υγρών, αερίων ή σκόνης.

Τα ηλεκτρικά εργαλεία δημιουργούν σπινθήρες, οι οποίοι μπορεί να προκαλέσουν ανάφλεξη της σκόνης ή του καπνού.

c) Κρατήστε τα παιδιά και τους παρευρισκόμενους μακριά όταν χρησιμοποιείτε ένα ηλεκτρικό εργαλείο.

Αν κάτι σας αποσπάσει την προσοχή σας, υπάρχει κίνδυνος να χάσετε τον έλεγχο.

### 2) Διακοπή ασφαλείας

a) Τα φως των ηλεκτρικών εργαλείων πρέπει να είναι κατάλληλα για τις πρίζες. Μην τροποποιήσετε ποτέ το φως με οποιονδήποτε τρόπο. Μη χρησιμοποιείτε φως προσαρμογής με γειωμένα ηλεκτρικά εργαλεία.

Τα μη τροποποιημένα φως και οι κατάλληλες πρίζες μειώνουν τον κίνδυνο ηλεκτροπληξίας.

b) Αποφύγετε τη σωματική επαφή με γειωμένες επιφάνειες όπως σωλήνες, καλοριφέρ, ηλεκτρικές κουζίνες και ψυγεία.

Υπάρχει αυξημένος κίνδυνος ηλεκτροπληξίας όταν το σώμα σας είναι γειωμένο.

c) Μην εκθέτετε τα ηλεκτρικά εργαλεία στη βροχή ή σε συνθήκες υγρασίας.

Το νερό που εισέρχεται σε ένα ηλεκτρικό εργαλείο αυξάνει τον κίνδυνο ηλεκτροπληξίας.

d) Μην κακομεταχειρίζεστε το καλώδιο. Μη χρησιμοποιείτε ποτέ το καλώδιο για να μεταφέρετε, να τραβήξετε ή να βγάλετε από την πρίζα το ηλεκτρικό εργαλείο.

Κρατήστε το καλώδιο μακριά από θερμότητα, λάδι, κοφτερές γωνίες και κινούμενα μέρη.

Τα κατεστραμμένα ή μπερδεμένα καλώδια αυξάνουν τον κίνδυνο ηλεκτροπληξίας.

e) Όταν χρησιμοποιείτε το εργαλείο σε εξωτερικό χώρο, χρησιμοποιήστε καλώδιο προέκτασης που προορίζεται για χρήση σε εξωτερικό χώρο.

Η χρήση ενός καλωδίου κατάλληλου για εξωτερικό χώρο μειώνει τον κίνδυνο ηλεκτροπληξίας.

f) Αν είναι αναπόφευκτη η λειτουργία ενός ηλεκτρικού εργαλείου σε χώρο με υγρασία, χρησιμοποιείτε διάταξη προστασίας ρεύματος διαρροής (RCD).

Η χρήση της RCD μειώνει τον κίνδυνο ηλεκτροπληξίας.

### 3) Προσωπική ασφάλεια

a) Να είστε σε ετοιμότητα, να έχετε την προσοχή σας στην εργασία που πραγματοποιείτε και να χρησιμοποιείτε την κοινή λογική όταν χρησιμοποιείτε ένα ηλεκτρικό εργαλείο.

Μη χρησιμοποιείτε ηλεκτρικά εργαλεία όταν είστε κουρασμένοι ή υπό την επήρεια ναρκωτικών ουσιών, οινοπνεύματος ή φαρμάκων.

Μια στιγμή απροσεξίας κατά τη χρήση ενός ηλεκτρικού εργαλείου μπορεί να προκαλέσει σοβαρό προσωπικό τραυματισμό.

b) Χρησιμοποιείτε προσωπικό προστατευτικό εξοπλισμό. Φοράτε πάντα εξοπλισμό για την προστασία των ματιών.

Ο προστατευτικός εξοπλισμός, όπως μύσκα σκόνης, αντιολισθητικά υποδήματα ασφαλείας, προστατευτικό κράνος ή προστατευτικά της ακοής, που χρησιμοποιείται για ανάλογες συνθήκες, μειώνει τους τραυματισμούς.

c) Αποφύγετε την ακούσια έναρξη. Βεβαιωθείτε ότι ο διακόπτης είναι σε θέση απενεργοποίησης πριν συνδέσετε τη συσκευή με πηγή ρεύματος και/ή τηθήκη της μπαταρίας, σιγήστε τη μεταφέρετε το εργαλείο.

Η μεταφορά ηλεκτρικού εργαλείου με τα δάχτυλά σας στο διακόπτη ή η ηλεκτροδότηση ηλεκτρικού εργαλείου με ενεργοποιημένο το διακόπτη μπορεί να προκαλέσουν ατυχήματα.

d) Να αφαιρείτε τυχόν κλειδιά ρυθμιζόμενου ανοιγματος ή τα απλά κλειδιά πριν θέσετε σε λειτουργία το ηλεκτρικό εργαλείο.

Ένα απλό κλειδί ή ένα κλειδί ρυθμιζόμενου ανοιγματος που είναι προσαρτημένο σε περιστρεφόμενο εξάρτημα του ηλεκτρικού εργαλείου μπορεί να προκαλέσει προσωπικό τραυματισμό.

e) Μην τεντώνεστε. Να πατάτε σταθερά και να διατηρείτε την ισορροπία σας.

Με αυτόν τον τρόπο μπορείτε να ελέγχετε καλύτερα το ηλεκτρικό εργαλείο σε μη αναμενόμενες καταστάσεις.

f) Να είστε ντυμένοι κατάλληλα. Μη φοράτε φαρδιά ρούχα ή κοσμήματα. Κρατήστε τα μαλλιά σας και τα ρούχα σας μακριά από κινούμενα μέρη.

Τα φαρδιά ρούχα, τα κοσμήματα και τα μακριά μαλλιά μπορεί να παστούν σε κινούμενα μέρη.

g) Αν παρέχονται εξαρτήματα για τη σύνδεση συσκευών εξαγωγής και συλλογής σκόνης, να βεβαιώνετε ότι είναι συνδεδεμένα και χρησιμοποιούνται με το σωστό τρόπο.

Η χρήση συλλέκτη σκόνης μειώνει τους κινδύνους που προκαλούνται λόγω σκόνης.

h) Μην αφήσετε την εξοικείωση που έχετε αποκτήσει από τη συχνή χρήση των εργαλείων να σας εφησυχάσει και να αγνοήσετε τις αρχές ασφαλείας του εργαλείου.

Μια απρόσκτητη ενέργεια μπορεί να προκαλέσει σοβαρό τραυματισμό μέσα σε ένα κλάσμα του δευτερολέπτου.

### 4) Χρήση και φροντίδα ηλεκτρικών εργαλείων

a) Μην ασκείτε δύναμη στο ηλεκτρικό εργαλείο. Να χρησιμοποιείτε το ηλεκτρικό εργαλείο που είναι κατάλληλο για το είδος της εργασίας που εκτελείτε.

# Ελληνικά

Το κατάλληλο ηλεκτρικό εργαλείο θα εκτελέσει την εργασία καλύτερα και με μεγαλύτερη ασφάλεια με τον τρόπο που σχεδιάστηκε.

- b) Μη χρησιμοποιήσετε το ηλεκτρικό εργαλείο αν ο διακόπτης λειτουργίας δεν ανοίγει και δεν κλείνει.

Ένα ηλεκτρικό εργαλείο που δεν ελέγχεται από το διακόπτη λειτουργίας είναι επικίνδυνο και πρέπει να επισκευαστεί.

- c) Αποσυνδέστε το βύσμα από την πηγή ισχύος και/ή αφαιρέστε τη θήκη μπαταρίας, εάν είναι αποσπώμενη, από το ηλεκτρικό εργαλείο πριν προβείτε σε ρυθμίσεις, αλλαγή εξαρτημάτων ή αποθήκευση του ηλεκτρικού εργαλείου.

Αυτά τα προληπτικά μέτρα ασφαλείας μειώνουν τον κίνδυνο λανθασμένης εκκίνησης του ηλεκτρικού εργαλείου.

- d) Αποθηκεύστε τα εργαλεία που δεν χρησιμοποιείτε μακριά από παιδιά και μην αφήνετε τα άτομα που δεν είναι εξοικειωμένα με το ηλεκτρικό εργαλείο ή με αυτές τις οδηγίες να χρησιμοποιούν το ηλεκτρικό εργαλείο.

Τα ηλεκτρικά εργαλεία είναι επικίνδυνα στα χέρια μη εκπαιδευμένων ατόμων.

- e) Συντηρείτε τα ηλεκτρικά εργαλεία και τα εξαρτήματα. Να ελέγχετε για τυχόν λάθος ευθυγράμμιση ή μπλοκάρισμα των κινούμενων μερών, τυχόν θραύση των εξαρτημάτων και οποιαδήποτε άλλη κατάσταση που ενδέχεται να επηρεάσει τη λειτουργία του ηλεκτρικού εργαλείου. Σε περίπτωση βλάβης, το ηλεκτρικό εργαλείο πρέπει να επισκευαστεί πριν χρησιμοποιηθεί.

Πολλά ατυχήματα προκαλούνται από ηλεκτρικά εργαλεία που δεν έχουν συντηρηθεί σωστά.

- f) Διατηρείτε τα εργαλεία κοπής κοφτερά και καθαρά.

Τα κατάλληλα συντηρημένα εργαλεία κοπής με κοφτερές άκρες μπλοκάρουν πιο δύσκολα και ελέγχονται πιο εύκολα.

- g) Χρησιμοποιείτε το ηλεκτρικό εργαλείο, τα εξαρτήματα και τα μέρη κ.τ.λ. σύμφωνα με τις παρούσες οδηγίες, λαμβάνοντας υπόψη τις συνθήκες εργασίας και την εργασία που θα εκτελέσετε.

Η χρήση του ηλεκτρικού εργαλείου για εργασίες πέρα από εκείνες για τις οποίες προορίζεται, ενδέχεται να δημιουργήσει κινδύνους.

- h) Κρατήστε τις λαβές και τις επιφάνειες λαβής στεγνές, καθαρές και απαλλαγμένες από λάδια και γράσα.

Οι ολισθηρές λαβές και οι επιφάνειες λαβής δεν επιτρέπουν τον ασφαλή χειρισμό και έλεγχο του εργαλείου σε απρόοπτες καταστάσεις.

- 5) Εργαλείο μπαταρίας – χρήση και φροντίδα

- a) Η επαναφόρτιση να πραγματοποιείται μόνο μέσω του φορτιστή που έχει καθοριστεί από τον κατασκευαστή.

Ο φορτιστής που είναι κατάλληλος για ένα τύπο θήκης μπαταριών ενδέχεται να προκαλέσει κίνδυνο πυρκαγιάς όταν χρησιμοποιείται με άλλου τύπου θήκη μπαταριών.

- b) Χρησιμοποιήστε ηλεκτρικά εργαλεία μόνο με τις ειδικά καθορισμένες θήκες μπαταριών.

Η χρήση οποιοδήποτε άλλου τύπου θήκης μπαταριών ενδέχεται να προκαλέσει τραυματισμό και πυρκαγιά.

- c) Όταν η θήκη μπαταριών είναι εκτός χρήσης, φυλάξτε την μακριά από άλλα μεταλλικά αντικείμενα όπως συνδετήρες, νομίσματα, κλειδιά, καρφιά, βίδες ή άλλα μεταλλικά αντικείμενα μικρού μεγέθους που μπορούν να συνδέσουν τον ένα ακροδέκτη με τον άλλο.

Αν συνδέσετε μαζί τους ακροδέκτες μπαταριών ενδέχεται να προκληθούν εγκαυμάτα ή πυρκαγιά.

- d) Υπό καταχρηστικές συνθήκες, ενδέχεται να εκτοξευτεί υγρό από την μπαταρία. Αποφύγετε την επαφή. Σε περίπτωση επαφής με το υγρό από σφάλμα, ξεπλύνετε με νερό. Αν το υγρό έρθει σε επαφή με τα μάτια, ξεπλύνετε με νερό και ζητήστε ιατρική βοήθεια.

Το υγρό που εκτοξεύεται από την μπαταρία μπορεί να προκαλέσει ερεθισμό ή εγκαυμάτα.

- e) Μη χρησιμοποιείτε ένα τροφοδοτικό μπαταρίας ή εργαλείο που έχει υποστεί ζημιά ή έχει τροποποιηθεί.

Οι φθαρμένες ή τροποποιημένες μπαταρίες ενδέχεται να παρουσιάσουν απρόβλεπτη συμπεριφορά με αποτέλεσμα την πρόκληση φωτιάς, έκρηξης ή τραυματισμού.

- f) Μην εκθέτετε ένα τροφοδοτικό μπαταρίας ή εργαλείο σε φωτιά ή υπερθέρμανση.

Η έκθεση σε φωτιά ή θερμοκρασία άνω των 130 °C ενδέχεται να προκαλέσει έκρηξη.

- g) Ακολουθήστε όλες τις οδηγίες σχετικά με τη φόρτιση, και μη φορτίζετε το τροφοδοτικό μπαταρίας ή το εργαλείο εκτός του εύρους θερμοκρασίας που καθορίζεται στις οδηγίες.

Η ακατάλληλη φόρτιση ή σε θερμοκρασίες εκτός του καθορισμένου εύρους μπορεί να καταστρέψει την μπαταρία και να αυξήσει τον κίνδυνο φωτιάς.

- 6) Σέρβις

- a) Να δίνετε το ηλεκτρικό εργαλείο για σέρβις σε κατάλληλα εκπαιδευμένα άτομα και να χρησιμοποιείτε μόνο γνήσια ανταλλακτικά.

Με αυτόν τον τρόπο είστε σίγουροι για την ασφάλεια του ηλεκτρικού εργαλείου.

- b) Μην επισκευάζετε ποτέ τροφοδοτικά μπαταρίας που έχουν υποστεί φθορά.

Η επισκευή των τροφοδοτικών μπαταρίας θα πρέπει να γίνεται μόνο από τον κατασκευαστή ή από εξουσιοδοτημένους τεχνικούς.

## ΠΡΟΦΥΛΑΞΗ

Μακριά από τα παιδιά και τους αναπήρους.

Όταν δεν χρησιμοποιούνται, τα εργαλεία πρέπει να φυλάσσονται μακριά από παιδιά και άτομα με αναπηρίες.

## ΠΡΟΕΙΔΟΠΟΙΗΣΕΙΣ ΑΣΦΑΛΕΙΑΣ ΑΣΥΡΜΑΤΟΥ ΔΙΣΚΟΠΡΙΟΝΟΥ

### Διαδικασίες κοπής

- a) **⚠ ΚΙΝΔΥΝΟΣ:** Κρατάτε τα χέρια σας μακριά από την περιοχή κοπής και από την λεπίδα. Φροντίστε να έχετε το άλλο σας χέρι στην βοηθητική λαβή ή το προστατευτικό κάλυμμα του κινητήρα.

Αν κρατάτε το πριόνι και με τα δύο χέρια δεν κινδυνεύετε να κοπείτε από τη λεπίδα.

- b) **Μην σκυβετε κάτω από το τεμάχιο εργασίας.** Το προστατευτικό κάλυμμα δεν μπορεί να σας προστατεύσει από τη λεπίδα κάτω από το τεμάχιο εργασίας.

- c) **Ρυθμίζετε το βάθος κοπής με βάση το πάχος του τεμαχίου εργασίας.**  
Κάτω από το τεμάχιο εργασίας πρέπει να είναι ορατό λιγότερο από δόντι της λεπίδας.
- d) **Μην κρατάτε ποτέ με τα χέρια σας ή ανάμεσα στα πόδια σας το τεμάχιο εργασίας που κόβετε. Ασφαλίστε το τεμάχιο εργασίας σε μια σταθερή βάση.**  
Είναι σημαντικό να στηρίζετε σωστά το κομμάτι με το οποίο εργάζεστε για να ελαχιστοποιείτε την έκθεση του σώματος, το μπλοκάρισμα της λεπίδας ή την απώλεια ελέγχου.
- e) **Κρατάτε το ηλεκτρικό εργαλείο από τις μονωμένες λαβές, όταν πραγματοποιείτε μια εργασία κατά την οποία το εργαλείο κοπής μπορεί να έρθει σε επαφή με ένα μη εμφανές σύρμα ή με το καλώδιο του.**  
Η επαφή με ένα ηλεκτροφόρο καλώδιο θα καταστήσει επίσης τα εκτεθειμένα μεταλλικά μέρη του ηλεκτρικού εργαλείου ηλεκτροφόρα και μπορεί να προκαλέσει ηλεκτροπληξία στον χειριστή.
- f) **Όταν πριν κόβετε να χρησιμοποιείτε πάντοτε προστατευτικό κάλυμμα κοπής ή οδηγό.**  
Με αυτόν τον τρόπο βελτιώνεται η ακρίβεια της κοπής και μειώνεται ο κίνδυνος να μπλοκάρει η λεπίδα.
- g) **Να χρησιμοποιείτε πάντοτε λεπίδες με αξονικές σπές κατάλληλου μεγέθους και σχήματος (ρόμβος ή κύκλος).**  
Οι λεπίδες που δεν ταιριάζουν στα σημεία προσαρμογής του πριονιού κινούνται έκκεντρα, προκαλώντας απώλεια ελέγχου.
- h) **Μη χρησιμοποιείτε ποτέ κατεστραμμένες ή ακατάλληλες ροδέλες ή μπουλόνια.**  
Οι ροδέλες και τα μπουλόνια της λεπίδας έχουν σχεδιαστεί ειδικά για το πριόνι σας ώστε να επιτυγχάνεται η καλύτερη δυνατή απόδοση με τη μεγαλύτερη δυνατή ασφάλεια.

#### Αιτίες ανάκρουσης και σχετικές προειδοποιήσεις

- η ανάκρουση είναι μια ξαφνική αντίδραση που προκαλείται από μάγκωμα, μπλοκάρισμα ή λάθος ευθυγραμμισμένη λεπίδα, προκαλώντας το ανασήκωμα του πριονιού και την απομάκρυνση του από το τεμάχιο εργασίας προς την πλευρά του χειριστή,
  - όταν η λεπίδα είναι πιασμένη ή μπλοκαρισμένη σφιστά στο κλείσιμο της εγκοπής ακινητοποιείται και εξαιτίας της αντίδρασης του κινητήρα το εργαλείο κινείται απότομα προς τα πίσω, προς την πλευρά του χειριστή,
  - εάν η λεπίδα παραμορφωθεί ή χάσει την ευθυγράμμιση της μέσα στην εγκοπή, τα δόντια στο πίσω μέρος της λεπίδας μπορεί να σκάψουν την επάνω πλευρά του ξύλου και να προκαλέσουν έξοδο της λεπίδας από την εγκοπή και αναπήδηση προς τον χειριστή.
- Η ανάκρουση είναι αποτέλεσμα κακής χρήσης του εργαλείου ή και λανθασμένων διαδικασιών ή συνθηκών χρήσης και μπορεί να αποφευχθεί με την εφαρμογή των παρακάτω προφυλάξεων.

- a) **Κρατάτε σφιστά και με τα δύο χέρια το πριόνι και τοποθετήστε τους βραχίονες σας με τέτοιο τρόπο ώστε να αντιστέκεστε στις δυνάμεις ανάκρουσης. Τοποθετήστε το σώμα σας σε μια από τις δύο πλευρές της λεπίδας όχι όμως στην ίδια ευθεία με τη λεπίδα.**  
Η ανάκρουση μπορεί να κάνει το πριόνι να αναπηδά, αλλά οι δυνάμεις ανάκρουσης μπορούν να ελεγχθούν από τον χειριστή αν έχουν ληφθεί οι απαραίτητες προφυλάξεις.

- b) **Όταν η λεπίδα κολλήσει ή όταν διακόψετε τη κοπή για οποιονδήποτε λόγο αφήστε τη σκανδάλη και κρατήστε το πριόνι ακίνητο μέσα στο υλικό μέσα μέχρι να σταματήσει εντελώς η λεπίδα.**

Μην προσπαθήσετε ποτέ να απομακρύνετε το πριόνι από το σημείο της εργασίας ή να το τραβήξετε προς τα πίσω ενώ η λεπίδα κινείται ακόμη καθώς μπορεί να προκληθεί ανάκρουση.

Ελέγξτε και εκτελέστε τις απαραίτητες ενέργειες για να διορθώσετε το πρόβλημα που προκαλεί το μπλοκάρισμα της λεπίδας.

- c) **Όταν θέσετε και πάλι σε λειτουργία το πριόνι με το τεμάχιο εργασίας, φροντίστε να κεντράρετε τη λεπίδα μέσα στην εγκοπή έτσι ώστε δόντια της λεπίδας να μην είναι μπλοκαρισμένα μέσα στο υλικό.**

Εάν η λεπίδα κολλήσει, ενδέχεται να σηκωθεί ή να προκληθεί ανάκρουση του τεμαχίου εργασίας μόλις το πριόνι τεθεί εκ νέου σε λειτουργία.

- d) **Να στηρίζετε τα μεγάλα κομμάτια ξύλου για να ελαχιστοποιήσετε τον κίνδυνο να πιαστεί η λεπίδα και να προκληθεί ανάκρουση.**

Τα μεγάλα κομμάτια λυγίζουν κάτω από το βάρος τους. Τα στηρίγματα θα πρέπει να τοποθετούνται και στις δύο πλευρές του ξύλου κοντά στην γραμμή κοπής και κοντά στην άκρη του.

- e) **Μην χρησιμοποιείτε φθαρμένες ή κατεστραμμένες λεπίδες.**

Οι μη ακονισμένες ή ακατάλληλα τοποθετημένες λεπίδες δημιουργούν στενή εγκοπή προκαλώντας υπερβολικές τριβές, μάγκωμα της λεπίδας και ανάκρουση.

- f) **Οι μοχλοί κλειδώματος βάθους και κλίσης κοπής πρέπει να είναι σφιγμένοι και ασφαλισμένοι πριν αρχίσετε να χρησιμοποιείτε το πριόνι.**

Εάν οι ρυθμίσεις της λεπίδας αλλάζουν κατά την κοπή, μπορεί να προκληθεί μάγκωμα της λεπίδας και ανάκρουση.

- g) **Να είστε ιδιαίτερα προσεκτικοί όταν πριονίζετε σε υπάρχοντες τοίχους ή σε άλλες κρυμμένες περιοχές.**

Η προεξέχουσα λεπίδα μπορεί να κόψει αντικείμενα που ενδέχεται να προκαλέσουν ανάκρουση.

#### Λειτουργία του κάτω προστατευτικού καλύμματος

- a) **Ελέγξτε εάν ο κάτω προφυλακτήρας είναι καλά κλεισμένος πριν από κάθε χρήση. Μη χρησιμοποιείτε το πριόνι αν το κάτω προστατευτικό κάλυμμα δεν κινείται ελεύθερα και δεν κλείνει αμέσως. Ποτέ μην στερεώνετε ή δένετε το κάτω προστατευτικό κάλυμμα στην ανοικτή θέση.**

Εάν το πριόνι πέσει κατά λάθος, το κάτω προστατευτικό κάλυμμα ενδέχεται να στραβώσει.

Ανασηκώστε το προστατευτικό κάλυμμα με τη λαβή ανύψωσης και βεβαιωθείτε ότι κινείται ελεύθερα και δεν έρχεται σε επαφή με τη λεπίδα ή κάποιο άλλο σημείο σε όλες τις γωνίες και σε όλα τα βάθη κοπής.

- b) **Ελέγξτε τη λειτουργία του ελατηρίου του κάτω προστατευτικού καλύμματος. Εάν το κάλυμμα και το ελατήριο δεν λειτουργούν κανονικά θα πρέπει να επιδιορθωθούν πριν χρησιμοποιήσετε το πριόνι.**

Το κάτω προστατευτικό κάλυμμα μπορεί να κινείται αργά λόγω κάποιου κατεστραμμένου τμήματος.

# Ελληνικά

- c) Το κάτω προστατευτικό κάλυμμα θα πρέπει να τραβηχτεί με το χέρι μόνο σε περιπτώσεις ειδικών κοπών όπως «βαθιάς κοπής» και «σύνθετες κοπές». Ανασηκώστε το κάτω προστατευτικό κάλυμμα χρησιμοποιώντας τη λαβή σύμπτυξης και μόλις η λεπίδα εισχωρήσει στο υλικό, το κάτω προστατευτικό κάλυμμα πρέπει να απελευθερωθεί.  
Σε όλες τις άλλες εργασίες το κάτω προστατευτικό κάλυμμα θα πρέπει να λειτουργεί αυτόματα.
- d) **Προ ακουμπήστε το πριόνι σε πάγκο ή στο δάπεδο πάντα να φροντίζετε το κάτω προστατευτικό κάλυμμα να καλύπτει τη λεπίδα.**  
Μια μη καλυμμένη λεπίδα θα προκαλέσει κίνηση του πριονιού προς τα πίσω και θα κόβει ότι βρίσκεται στο δρόμο της. Να έχετε υπόψη σας το χρόνο που απαιτείται για να σταματήσει η λεπίδα αφού ελευθερώσετε το διακόπτη.

## ΠΡΟΣΘΕΤΕΣ ΠΡΟΕΙΔΟΠΟΙΗΣΕΙΣ ΑΣΦΑΛΕΙΑΣ

- Μην επιτρέπεται να εισέρχονται ξένα υλικά στην οπή σύνδεσης της επαναφορτιζόμενης μπαταρίας.
- Ποτέ μην αποσυναρμολογείτε την επαναφορτιζόμενη μπαταρία και τον φορτιστή.
- Ποτέ μην βραχυκυκλώνετε την επαναφορτιζόμενη μπαταρία. Η βραχυκύκλωση της μπαταρίας θα προκαλέσει μεγάλη τάση ηλεκτρικού ρεύματος και θα υπερθερμανθεί. Η μπαταρία θα καεί ή θα υποστεί βλάβη.
- Μην απορρίπτετε την μπαταρία στην φωτιά. Σε περίπτωση που η μπαταρία καεί ενδέχεται να εκραγεί.
- Όταν χρησιμοποιείτε τη μονάδα συνεχόμενα, μπορεί να υπερθερμανθεί, προκαλώντας βλάβη στο μωτέρ και στο διακόπτη. Διακόψτε τη χρήση της για περίπου 15 λεπτά.
- Μην εισάγετε κάποιο αντικείμενο στις εγκοπές αερισμού του φορτιστή. Η τοποθέτηση μεταλλικών ή εύφλεκτων αντικειμένων στον φορτιστή θα προκαλέσει ηλεκτροπληξία ή βλάβη στον φορτιστή.
- Η χρήση εξαντλημένης μπαταρίας θα επιφέρει ζημιά στον φορτιστή.
- Επιτρέψτε την μπαταρία στο κατάστημα από όπου την αγοράσατε μόλις η ζωή της μπαταρίας μεταφόρτισης γίνει σύντομη για πρακτική χρήση. Μην απορρίπτετε την μπαταρία που έχει εξαντληθεί.
- Να φοράτε υποσπίδες κατά τη λειτουργία για την προστασία των αυτιών σας.
- Χρησιμοποιείτε μόνο την διάμετρο λεπίδας που αναφέρεται στο μηχανήμα.
- Μην χρησιμοποιείτε τροχό ακονίσματος.
- Μην χρησιμοποιείτε παραμορφωμένες ή ραγισμένες πριονωτές λεπίδες.
- Μην χρησιμοποιείτε πριονωτές λεπίδες από ατσάλι ταχείας κοπής.
- Μην χρησιμοποιείτε πριονωτές λεπίδες που δεν συμφορούνται με τα χαρακτηριστικά που καθορίζονται σε αυτές τις οδηγίες.
- Μην σταματάτε τις πριονωτές λεπίδες εφαρμόζοντας πλευρική πίεση στο δίσκο.
- Πάντοτε να διατηρείτε τις πριονωτές λεπίδες κοφτερές.
- Βεβαιωθείτε ότι το κάτω προστατευτικό κάλυμμα κινείται ομαλά και ελεύθερα.
- Ποτέ μη χρησιμοποιείτε το δισκοπρίονο με το κάτω προστατευτικό κάλυμμα ανοιχτό.
- Βεβαιωθείτε ότι ο μηχανισμός ανάκλισης του συστήματος του προφυλακτήρα λειτουργεί σωστά.
- Ποτέ μη λειτουργείτε το δισκοπρίονο με τη πριονωτή λεπίδα προς τα επάνω ή στο πλάι.
- Βεβαιωθείτε ότι το υλικό δεν περιέχει ξένα αντικείμενα όπως καρφιά.
- Το εύρος των λεπίδων του πριονιού πρέπει να κυμαίνεται από 185 mm έως 180 mm.
- Βγάλετε τη μπαταρία πριν εκτελέσετε οποιαδήποτε ρύθμιση, σέρβις ή συντήρηση.
- Να είστε προσεκτικοί με την ανάκρουση του φρένου. Το δισκοπρίονο διαθέτει ένα ηλεκτρικό φρένο που λειτουργεί όταν ελευθερώνεται ο διακόπτης. Επειδή υπάρχει ανάκρουση όταν λειτουργεί το φρένο, φροντίστε να κρατάτε καλά το κύριο σώμα του εργαλείου.
- Βεβαιωθείτε ότι η πηγή ισχύος που θα χρησιμοποιηθεί συμμορφώνεται με τις απαιτήσεις ισχύος που προβλέπονται στην ετικέτα του προϊόντος.
- Βεβαιωθείτε ότι ο διακόπτης βρίσκεται στη θέση OFF. Εάν εγκαταστήσετε τη μπαταρία στο ηλεκτρικό εργαλείο ενώ ο διακόπτης ρεύματος βρίσκεται σε θέση ON, το ηλεκτρικό εργαλείο θα ξεκινήσει να λειτουργεί άμεσα, γεγονός που μπορεί να προκαλέσει σοβαρό ατύχημα.
- Όταν ο χώρος εργασίας δεν διαθέτει κάποια πηγή ισχύος χρησιμοποιείστε κάποιο καλώδιο επέκτασης επαρκούς πάχους και ονομαστικής ισχύος. Το καλώδιο επέκτασης θα πρέπει να διαθέτει το κατάλληλο μήκος προκειμένου να εξυπηρετεί το σκοπό σας.
- Αποφεύγετε να κόβετε όταν η βάση έχει πεταχτεί προς τα πάνω.  
Όταν η λεπίδα «κολλήσει» ή όταν διακόψετε την κοπή για οποιονδήποτε λόγο, αφήστε την σκανδάλη και κρατήστε το πριόνι ακίνητο μέσα στο υλικό μέχρι να σταματήσει εντελώς η λεπίδα. Μην προσπαθήσετε ποτέ να απομακρύνετε το πριόνι από το σημείο της εργασίας ή να τραβήξετε το πριόνι προς τα πίσω όταν η λεπίδα κινείται ακόμα. Μπορεί να προκληθεί ΑΝΑΚΡΟΥΣΗ. Ελέγξτε και εκτελέστε τις απαραίτητες ενέργειες για να απαλειψίσετε την αιτία του μπλοκαρίσματος της λεπίδας.
- Να υποστηρίζετε τα μεγάλα κομμάτια ξύλου για να ελαχιστοποιήσετε τον κίνδυνο να μαγκώσει η λεπίδα και να προκληθεί ΑΝΑΚΡΟΥΣΗ. Τα μεγάλα κομμάτια λυγίζουν κάτω από το βάρος τους (**Εικ. 3**). Θα πρέπει να τοποθετείτε στηρίγματα και στις δύο πλευρές του ξύλου, κοντά στη γραμμή κοπής και κοντά στην άκρη του, όπως φαίνεται στην **Εικ. 2**.  
Για να ελαχιστοποιήσετε τον κίνδυνο να μαγκώσει η λεπίδα ή να υπάρξει ανάκρουση. Όταν η διαδικασία κοπής απαιτεί να παραμείνει το πριόνι στο κομμάτι εργασίας, το πριόνι πρέπει να ακουμπά στο μεγαλύτερο τμήμα και θα πρέπει να αποκοπεί το μικρότερο.
- Να είστε ιδιαίτερα προσεκτικοί όταν κάνετε «βαθιάς κοπής» σε τοίχους ή άλλες τυφλές περιοχές. Η προεξέχουσα λεπίδα μπορεί να κόψει αντικείμενα που ενδέχεται να προκαλέσουν ΑΝΑΚΡΟΥΣΗ.  
ΠΟΤΕ ΜΗ βάλετε το χέρι ή τα δάχτυλά σας πίσω από το πριόνι (**Εικ. 4**). Αν υπάρξει ανάκρουση, το πριόνι μπορεί εύκολα να αναπηδήσει πάνω από το χέρι σας και να σας προκαλέσει ενδεχομένως σοβαρό τραυματισμό.
- ΠΡΟΕΙΔΟΠΟΙΗΣΗ:** Είναι σημαντικό να στηρίζετε το κομμάτι εργασίας κατάλληλα και να κρατάτε το πριόνι σταθερό ώστε να αποφεύγεται η απώλεια ελέγχου που μπορεί να προκαλέσει τραυματισμό. Στην **Εικ. 5** απεικονίζεται η τυπική στηρίξη του πριονιού με το χέρι.  
32. Τοποθετήστε το πιο πλατύ τμήμα της βάσης του πριονιού στο τμήμα του κομματιού που στηρίζεται καλά, όχι στο τμήμα που θα πέσει όταν ολοκληρωθεί η κοπή. Π.χ. στην **Εικ. 6** απεικονίζεται ο ΣΩΣΤΟΣ τρόπος κοπής της άκρης του ξύλου και στην **Εικ. 7** απεικονίζεται ο ΛΑΝΘΑΖΜΕΝΟΣ τρόπος. Αν το τεμάχιο εργασίας έχει μικρό μήκος ή είναι μικρό, φροντίστε να είναι σφιγμένο.  
**ΜΗΝ ΠΡΟΣΠΑΘΗΣΕΤΕ ΝΑ ΚΡΑΤΗΣΕΤΕ ΜΕ ΤΟ ΧΕΡΙ ΤΑ ΚΟΜΜΑΤΙΑ ΠΟΥ ΕΧΟΥΝ ΜΙΚΡΟ ΜΗΚΟΣ!**



## ΠΡΟΣΟΧΗ ΣΤΗΝ ΜΠΑΤΑΡΙΑ ΙΟΝΤΩΝ ΛΙΘΙΟΥ

33. Μην προσπαθήσετε ποτέ να κόψετε με το δισκοπρίονο στερεωμένο ανάποδα σε μία μέγκενη. Κάτι τέτοιο είναι εξαιρετικά επικίνδυνο και μπορεί να προκαλέσει σοβαρά ατυχήματα **(Εικ. 8)**.
34. Κατά τη χρήση του οδηγού, μην επιχειρήσετε μια κοπή με κλίση που να επιτρέπει το υλικό κοπής να γλιστρήσει ανάμεσα στη λεπίδα και τον οδηγό. Εάν τον κάνετε αυτό, μπορεί να οδηγήσει σε τραυματισμό. **(Εικ. 9, 10)**
35. Αν ο μοχλός παραμένει χαλαρός, θα δημιουργηθεί μία πολύ επικίνδυνη κατάσταση. Σφίγγετε τον πάντα σχολαστικά. **(Εικ. 14)**
36. Είναι πολύ επικίνδυνο εάν ο μοχλός παραμένει χαλαρός. Πάντα να το στερεώνετε με προσοχή. **(Εικ. 25)**
37. Πριν ξεκινήσετε την εργασία κοπής σταθεροποιήστε το υλικό που πρόκειται να κόψετε. Εάν το υλικό που πρόκειται να κοπεί αναμένεται να δημιουργήσει επικίνδυνες/τοξικές σκόνης, βεβαιωθείτε ότι η σακούλα σκόνης ή το σύστημα εξαγωγής σκόνης συνδέεται καλά με την έξοδο σκόνης. Φοράτε επίσης την μάσκα σκόνης, εάν είναι διαθέσιμη.
  - Πριν την έναρξη του πριονίσματος βεβαιωθείτε ότι η πριονωτή λεπίδα βρίσκεται σε ταχύτητα πλήρους ταχύτητας.
  - Σε περίπτωση η πριονωτή λεπίδα σταματήσει ή ακουστεί κάποιος ασυνήθιστος θόρυβος κατά τη λειτουργία γυρίστε άμεσα το διακόπτη στην θέση OFF.
  - Η χρήση δισκοπρίονου με τη πριονωτή λεπίδα στραμμένη προς τα πάνω ή στο πλάι είναι επικίνδυνη. Τέτοιες μη συνηθισμένες εφαρμογές θα πρέπει να αποφεύγονται.
  - Κατά την κοπή υλικών να φοράτε πάντα προστατευτικά γυαλιά.
  - Όταν ολοκληρώνετε μία εργασία, αφαιρείτε την μπαταρία.
38. Αφού τοποθετήσετε την πριονωτή λεπίδα βεβαιωθείτε ότι ο μοχλός ασφάλισης έχει τοποθετηθεί σταθερά στην καθορισμένη θέση.
39. Μην αφήνετε τα μάτια σας εκτεθειμένα άμεσα στο φως κοιτάζοντας το απευθείας. Αν τα μάτια σας είναι συνεχώς εκτεθειμένα στο φως, μπορεί να προκληθεί κάκωση.
40. Μη χρησιμοποιείτε το προϊόν αν το εργαλείο ή οι πόλοι της μπαταρίας (βάση μπαταρίας) είναι παραμορφωμένοι. Τοποθετώντας την μπαταρία θα μπορούσε να προκληθεί βραχυκύκλωμα που θα μπορούσε να οδηγήσει σε εκπομπή καπνού ή ανάφλεξη.
41. Διατηρείτε τους ακροδέκτες του εργαλείου (βάση μπαταρίας) χωρίς γρέζια και σκόνη.
  - Πριν από τη χρήση, βεβαιωθείτε ότι δεν έχουν συσσωρευτεί γρέζια και σκόνη στην περιοχή των πόλων.
  - Κατά τη διάρκεια της χρήσης, προσπαθήστε να μην πέσουν γρέζια ή σκόνη από το εργαλείο στην μπαταρία.
  - Κατά την αναστολή λειτουργίας ή μετά τη χρήση, μην αφήνετε το εργαλείο σε μέρος όπου μπορεί να εκτεθεί σε γρέζια ή σκόνη. Διαφορετικά, θα μπορούσε να προκληθεί βραχυκύκλωμα που θα μπορούσε να οδηγήσει σε εκπομπή καπνού ή ανάφλεξη.
42. Μη χρησιμοποιείτε το εργαλείο μόνο με τη λειτουργία του φυσητήρα.
43. Πάντα να χρησιμοποιείτε το εργαλείο και την μπαταρία σε θερμοκρασίες μεταξύ -5 °C και 40 °C.
44. Χρησιμοποιήστε μια πριονοκορδέλα που είναι για την κοπή ξύλου.
45. Χρησιμοποιήστε μια πριονοκορδέλα με εμφανιζόμενη ταχύτητα η οποία είναι ίση ή μεγαλύτερη από την ταχύτητα περιστροφής που εμφανίζεται στο εργαλείο.

Για την επέκταση του χρόνου διάρκειας της μπαταρίας ιόντων λιθίου υπάρχει η λειτουργία προστασίας που σταματά την ισχύ εξόδου.

Στις περιπτώσεις 1 έως 3 που περιγράφονται κατωτέρω, κατά τη χρήση του προϊόντος, ακόμη κι αν τραβάτε τον διακόπτη ο κινητήρας ενδέχεται να σταματήσει. Αυτό δεν είναι το πρόβλημα αλλά το αποτέλεσμα της λειτουργίας προστασίας.

1. Όταν η υπόλοιπη ισχύς της μπαταρίας που απομένει τελειώσει, ο κινητήρας σταματάει. Στην περίπτωση αυτή θα πρέπει να τη φορτίσετε αμέσως.
2. Εάν υπάρχει υπερφόρτιση του εργαλείου ο κινητήρας ενδεχομένως να σταματήσει. Στην περίπτωση αυτή απελευθερώστε το διακόπτη του εργαλείου και περιορίστε την αιτία της υπερφόρτωσης. Έπειτα από αυτό μπορείτε να το χρησιμοποιήσετε πάλι.
3. Αν η μπαταρία υπερθερμανθεί υπό το φόρτο εργασίας, η ισχύς της μπαταρίας μπορεί να σταματήσει. Σε αυτήν την περίπτωση, διακόπτετε την χρήση της μπαταρίας και την αφήνετε να κρυώσει. Έπειτα από αυτό μπορείτε να το χρησιμοποιήσετε πάλι.

Παρακαλείστε, επίσης, να τηρείτε τις ακόλουθες προειδοποιήσεις και προφυλάξεις.

### ΠΡΕΙΔΟΠΟΙΗΣΗ

Για να αποφύγετε τυχόν διαρροή της μπαταρίας, παραγωγή θερμότητας, εκπομπή καπνού, έκρηξη ή ανάφλεξη, πρέπει να τηρείτε τις ακόλουθες προφυλάξεις.

1. Βεβαιωθείτε ότι δεν συσσωρεύονται γρέζια και σκόνη στη μπαταρία.
- Κατά την εργασία σας βεβαιωθείτε ότι δεν πέφτει γρέζι και σκόνη στην μπαταρία.
- Βεβαιωθείτε ότι τυχόν γρέζια και σκόνης που πέφτουν πάνω στο ηλεκτρικό εργαλείο την ώρα που εργάζεστε με αυτό, δεν συσσωρεύονται στη μπαταρία.
- Μην αποθηκεύετε αχρησιμοποίητες μπαταρίες σε σημείο εκτεθειμένο σε γρέζια και σκόνη.
- Πριν να αποθηκεύσετε μία μπαταρία, απομακρύνετε τυχόν γρέζια και σκόνης που πιθανόν να έχουν κολλήσει πάνω της και μην την αποθηκεύετε μαζί με μεταλλικά μέρη (βίδες, καρφιά, κ.λπ.).
2. Μην τρυπάτε τη μπαταρία με αιχμηρά αντικείμενα όπως καρφιά, μην χτυπάτε με σφυρί, μην πατάτε, πετάτε ή υποβάλετε σε ισχυρούς κραδασμούς τη μπαταρία.
3. Μην χρησιμοποιείτε μία εμφανώς κατεστραμμένη ή παραμορφωμένη μπαταρία.
4. Μην τοποθετείτε τη μπαταρία με λάθος τρόπο.
5. Μην συνδέετε απευθείας σε ηλεκτρική πρίζα ή στην υποδοχή του αναπτήρα στα αυτοκίνητα.
6. Μην χρησιμοποιείτε τη μπαταρία για χρήση άλλη πέραν της προβλεπόμενης.
7. Σε περίπτωση που δεν ολοκληρώνεται επιτυχώς η διαδικασία φόρτισης της μπαταρίας ακόμα και όταν έχει περάσει ο καθορισμένος χρόνος επαναφόρτισης, σταματήστε αμέσως οποιαδήποτε προσπάθεια επαναφόρτισης.
8. Η μπαταρία δεν πρέπει να εκτίθεται σε υψηλή θερμοκρασία ή υψηλή πίεση, όπως στην περίπτωση φούρνου μικροκυμάτων, ξηραντήρα ή δοχείου υψηλής πίεσης.
9. Απομακρύνετε αμέσως από τη φωτιά σε περίπτωση διαρροής ή δυσσομίας.
10. Μην χρησιμοποιείτε σε περιβάλλον με έντονο στατικό ηλεκτρισμό.

## Ελληνικά

11. Σε περίπτωση διαρροής της μπαταρίας, δυσσομίας, παραγωγής θερμότητας, αποχρωματισμού ή παραμόρφωσής της, ή σε περίπτωση που παρατηρηθεί κάτι μη φυσιολογικό κατά τη διάρκεια της χρήσης, της επαναφόρτισης ή της αποθήκευσης, αφαιρέστε αμέσως από τον εξοπλισμό ή από τον φορτιστή της μπαταρίας και σταματήστε να την χρησιμοποιείτε.
12. Μη βυθίζετε την μπαταρία σε υγρό ή μην αφήνετε υγρά να εισχωρήσουν στο εσωτερικό της. Η εισροή αγώγιμων υγρών, όπως το νερό, μπορεί να προκαλέσει βλάβη που οδηγεί σε φωτιά ή έκρηξη. Αποθηκεύετε την μπαταρία σας σε δροσερό, ξηρό μέρος, μακριά από καύσιμα και εύφλεκτα αντικείμενα. Πρέπει να αποφεύγονται οι ατμόσφαιρες με διαβρωτικά αέρια.

### ΠΡΟΣΟΧΗ

1. Εάν διαρρέυσει υγρό από τη μπαταρία και έλθει σε επαφή με τα μάτια σας, μην τα τρίψετε, αλλά ξεπλύνετε πολύ καλά με καθαρό νερό όπως νερό βρύσης, και επικοινωνήστε αμέσως με κάποιον γιατρό. Διαφορετικά μπορεί το υγρό να προκαλέσει προβλήματα στα μάτια σας.
2. Εάν διαρρέυσει υγρό στο δέρμα ή τα ρούχα σας, ξεπλύνετε καλά με καθαρό νερό, όπως νερό βρύσης, αμέσως. Υπάρχει το ενδεχόμενο να ερεθιστεί το δέρμα σας.
3. Εάν διαπιστώσετε σκουριά, δυσσομία, υπερθέρμανση, αποχρωματισμό, παραμόρφωση, και/ή άλλες ανωμαλίες κατά τη χρήση της μπαταρίας για πρώτη φορά, μην την χρησιμοποιήσετε, αλλά επιστρέψτε την στον υπεύθυνο προμηθευτή ή πωλητή.

### ΠΡΟΕΙΔΟΠΟΙΗΣ

Εάν ένα αγώγιμο ξένο υλικό τοποθετηθεί στον ακροδέκτη της μπαταρίας ιόντων λιθίου, η μπαταρία ενδέχεται να βραχυκυκλώσει, προκαλώντας φωτιά. Κατά την αποθήκευση της μπαταρίας ιόντων λιθίου να τηρείτε με ασφάλεια του κανονισμού που αναφέρονται στα παρακάτω περιεχόμενα.

- Μην τοποθετείτε αγώγιμα θραύσματα, καρφιά και καλώδια όπως σιδερένιο και χάλκινο σύρμα στην θήκη αποθήκευσης.
- Για να αποφύγετε την πιθανότητα κάποιου βραχυκυκλώματος, φορτώστε την μπαταρία στο εργαλείο και τοποθετήστε με ασφάλεια το κάλυμμα της μπαταρίας για αποθήκευση έως ότου καλύψετε τον αεραγωγό.

## ΣΧΕΤΙΚΑ ΜΕ ΤΗ ΜΕΤΑΦΟΡΑ ΜΠΑΤΑΡΙΑΣ ΙΟΝΤΩΝ ΛΙΘΙΟΥ

Κατά τη μεταφορά μίας μπαταρίας ιόντων λιθίου, λάβετε τις ακόλουθες προφυλάξεις.

### ΠΡΟΕΙΔΟΠΟΙΗΣ

Ειδοποιήστε την εταιρεία μεταφορών ότι μία συσκευασία περιέχει μπαταρία ιόντων λιθίου, ενημερώστε την εταιρεία για την απόδοση ισχύος της, και ακολουθήστε τις οδηγίες της εταιρείας μεταφορών κατά τη διευθέτηση της μεταφοράς.

- Οι μπαταρίες ιόντων λιθίου που υπερβαίνουν την απόδοση ισχύος των 100 Wh θεωρούνται στην κατάταξη εμπορευμάτων ως Επικίνδυνο Φορτίο και θα χρειαστείτε ειδικές διαδικασίες υποβολής αιτήσεων.
- Για μεταφορά στο εξωτερικό, πρέπει να συμμορφώνεστε με τους διεθνείς νόμους και κανόνες και κανονισμούς της χώρας προορισμού.

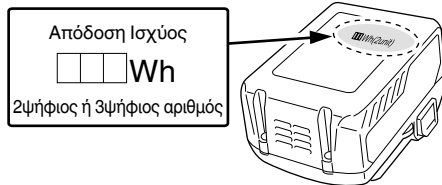

## ΟΝΟΜΑΣΙΕΣ ΕΞΑΡΤΗΜΑΤΩΝ (Εικ. 1 – Εικ. 27)

①	Διακόπτης
②	Ασφάλιση διακόπτη
③	Μοχλός βάθους κοπής
④	Κάτω προφυλακτήρας
⑤	Μπουλόνι
⑥	Ροδέλα (B)
⑦	Οδοντωτή λεπίδα
⑧	Τμήμα οδηγού
⑨	Βάση
⑩	Μοχλός κλίσης
⑪	Μοχλός ασφάλισης
⑫	Πεταλούδα συνδετήρα οδηγού
⑬	Λυχνία LED
⑭	Μπαταρία
⑮	Εξάγ. κλειδί άλεν (μεγάλο)
⑯	Λαβή
⑰	Διακόπτης επιλογέα λειτουργίας
⑱	Λυχνία ένδειξης αθόρυβης λειτουργίας
⑲	Διακόπτης ένδειξης υπόλοιπου φορτίου μπαταρίας
⑳	Λυχνία ένδειξης υπόλοιπου φορτίου μπαταρίας
㉑	Διακόπτης λειτουργίας φωτισμού
㉒	Λυχνία ένδειξης λειτουργίας φωτισμού
㉓	Οδηγός
㉔	Προσαρμογέας συλλογής σκόνης
㉕	Ροδέλα (A)

## ΣΥΜΒΟΛΑ

### ΠΡΟΕΙΔΟΠΟΙΗΣ

Τα παρακάτω δείχνουν τα σύμβολα που χρησιμοποιούνται στο μηχάνημα. Βεβαιωθείτε ότι κατανοείτε τη σημασία τους πριν τη χρήση.

	C18DBL: Δισκοπρίονο μπαταρίας
	Για τον περιορισμό του κινδύνου τραυματισμού, ο χρήστης πρέπει να διαβάσει το εγχειρίδιο οδηγιών χρήσης.

## ΤΕΧΝΙΚΑ ΧΑΡΑΚΤΗΡΙΣΤΙΚΑ

Μοντέλο	C18DBL		
Τάση	18 V		
Ταχύτητα χωρίς φορτίο	5000 min <sup>-1</sup> (Ισχυρή λειτουργία) 3000 min <sup>-1</sup> (Αθόρυβη λειτουργία)		
Προδιαγραφές	Βάθος κοπής	90°	47 mm
		45°	30 mm
Βάρος*	2,6 κιλά		

\* Σύμφωνα με τη Διαδικασία ΕΡΤΑ 01/2014  
Ανάλογα με την προσαρτημένη μπαταρία.  
Το μεγαλύτερο βάρος μετρείται μαζί με το BSL36A18 (πωλείται ξεχωριστά).

## ΣΗΜΕΙΩΣΗ











Εξαιτίας του συνεχιζόμενου προγράμματος έρευνας και ανάπτυξης της HiKOKI, τα τεχνικά χαρακτηριστικά που αναφέρονται εδώ μπορούν να αλλάξουν χωρίς προηγούμενη ειδοποίηση.

## Ηλεκτρονικός έλεγχος

- Ομαλή εκκίνηση
- Προστασία υπερφόρτωσης  
Αυτό το χαρακτηριστικό προστασίας αποκόπτει την ηλεκτρική τροφοδοσία στο μοτέρ σε περίπτωση υπερφόρτωσης του μοτέρ ή σημαντικής μείωσης της ταχύτητας περιστροφής κατά τη διάρκεια της λειτουργίας.  
Όταν το χαρακτηριστικό προστασίας υπερφόρτωσης έχει ενεργοποιηθεί, το μοτέρ ενδέχεται να σταματήσει. Στην περίπτωση αυτή απελευθερώστε τον διακόπτη του εργαλείου και περιορίστε τις αιτίες της υπερφόρτωσης.  
Έπειτα από αυτό μπορείτε να το χρησιμοποιήσετε πάλι.
- Προστασία υπερθέρμανσης  
Αυτό το χαρακτηριστικό προστασίας αποκόπτει την ηλεκτρική τροφοδοσία στο μοτέρ και σταματά το ηλεκτρικό εργαλείο σε περίπτωση υπερθέρμανσης του μοτέρ κατά τη διάρκεια της λειτουργίας.  
Όταν το χαρακτηριστικό προστασίας υπερθέρμανσης έχει ενεργοποιηθεί, το μοτέρ ενδέχεται να σταματήσει. Στην περίπτωση αυτή απελευθερώστε τον διακόπτη του εργαλείου και αφήστε το να κρυώσει για λίγα λεπτά.  
Έπειτα από αυτό μπορείτε να το χρησιμοποιήσετε πάλι.
- Λειτουργία εναλλαγής ταχύτητας περιστροφής (Ισχυρή λειτουργία / Αθόρυβη λειτουργία)  
(Ισχυρή λειτουργία / Λειτουργία διακόπτη αθόρυβης λειτουργίας)  
Κάθε φορά που πιέζετε τον Διακόπτη Επιλογής Λειτουργίας αλλάζει ο τρόπος λειτουργίας. (Εικ. 17)  
Η αθόρυβη λειτουργία μειώνει τις μέγιστες Στροφές Ανά Λεπτό του μοτέρ καθιστώντας δυνατή την αποδοτική εργασία με λιγότερο θόρυβο.  
Η Λυχνία Ένδειξης της Αθόρυβης Λειτουργίας ανάβει στην Αθόρυβη λειτουργία.  
Όταν αυξηθεί το φορτίο κατά την Αθόρυβη λειτουργία, το εργαλείο θα μεταβεί αυτόματα σε Ισχυρή λειτουργία και θα επιστρέψει στην Αθόρυβη λειτουργία όταν μειωθεί το φορτίο.  
Στην Ισχυρή λειτουργία, δεν γίνεται καμία αλλαγή στην Αθόρυβη λειτουργία ακόμη και όταν μειώνεται το φορτίο.

## ΣΗΜΕΙΩΣΗ

- Για να καταστήσετε δυνατές τις αλλαγές λειτουργίας, τραβήξτε τον διακόπτη μία φορά μετά την τοποθέτηση της μπαταρίας.

	Φοράτε πάντα εξοπλισμό για την προστασία των ματιών.
	Πάντα φοράτε προστατευτικά ακοής.
	Μόνο για τις χώρες της ΕΕ Μην πετάτε τα ηλεκτρικά εργαλεία στον κάδο οικιακών απορριμμάτων! Σύμφωνα με την Ευρωπαϊκή Οδηγία 2012/19/ΕΕ περί ηλεκτρικών και ηλεκτρονικών συσκευών και την εφαρμογή της στην εθνική νομοθεσία, τα ηλεκτρικά εργαλεία που έχουν φτάσει στο τέλος της ζωής τους πρέπει να συλλέγονται ξεχωριστά και να επιστρέφονται για ανακύκλωση με τρόπο φιλικό προς το περιβάλλον.
V	Ονομαστική τάση
n <sub>0</sub>	Ταχύτητα χωρίς φορτίο
I	Ενεργοποίηση
O	Απενεργοποίηση
	Απουσνδέστε την μπαταρία
	Διακόπτης επιλογής λειτουργίας
	Χωρητικότητα μπαταρίας
	Διακόπτης ένδειξης υπόλοιπου φορτίου μπαταρίας
	Το υπόλοιπο φορτίο της μπαταρίας είναι σχεδόν άδειο. Επαναφορτίστε την μπαταρία το συντομότερο δυνατό
	Το υπόλοιπο φορτίο της μπαταρίας βρίσκεται στη μέση.
	Το υπόλοιπο φορτίο της μπαταρίας είναι αρκετό.
	Απαγορευμένη ενέργεια

## ΒΑΣΙΚΑ ΕΞΑΡΤΗΜΑΤΑ

Εκτός από την κύρια μονάδα (1 μονάδα), η συσκευασία περιέχει τα εξαρτήματα που αναφέρονται στην σελίδα 193.

Τα βασικά εξαρτήματα υπόκεινται σε αλλαγή χωρίς προειδοποίηση.

## ΕΦΑΡΜΟΓΕΣ

Κοπή διαφόρων τύπων ξύλου.



- Όταν η δοκιμαστική λάμπα αναβοσβήνει (σε διαστήματα 0,2 δευτερολέπτων), ελέγξτε και αφαιρέστε τυχόν ξένα σώματα στην υποδοχή σύνδεσης του φορτιστή μπαταρίας. Αν δεν υπάρχουν ξένα σώματα, είναι πιθανό η μπαταρία ή ο φορτιστής να έχουν βλάβη. Πηγαίνετε τα στο πλησιέστερο Κέντρο Εξυπηρέτησης.
- Επειδή ο ενσωματωμένος μικροϋπολογιστής χρειάζεται περίπου 3 δευτερόλεπτα για να επιβεβαιώσει ότι η μπαταρία που φορτίζεται με τον φορτιστή έχει αφαιρεθεί, περιμένετε τουλάχιστον 3 δευτερόλεπτα πριν να την εισάγετε εκ νέου για να συνεχίσετε τη φόρτιση. Αν η μπαταρία εισαχθεί εκ νέου μέσα σε 3 δευτερόλεπτα, ενδέχεται να μη φορτιστεί σωστά.
- Εάν η δοκιμαστική λάμπα δεν αναβοσβήνει με κόκκινο (κάθε δευτερόλεπτο) ακόμη κι αν το καλώδιο φορτιστή συνδέεται με το ρεύμα, δείχνει ότι το κύκλωμα προστασίας του φορτιστή ενδέχεται να ενεργοποιηθεί. Αφαιρέστε το καλώδιο ή βύσμα από το ρεύμα και στην συνέχεια συνδέστε το ξανά μετά από 30 δευτερόλεπτα περίπου. Εάν παρόλαυτά η δοκιμαστική λάμπα δεν αναβοσβήσει με κόκκινο (κάθε δευτερόλεπτο), μεταφέρετε τον φορτιστή σε κάποιο Εξουσιοδοτημένο Κέντρο Εξυπηρέτησης της HiKOKI.

Η αθόρυβη λειτουργία μειώνει τις μέγιστες στροφές ανά λεπτό (RPM) του μοτέρ καθιστώντας δυνατή την αποδοτική εργασία με λιγότερο θόρυβο.

Αν το φορτίο αυξηθεί ενώ το μοτέρ λειτουργεί στην Αθόρυβη λειτουργία, μεταβαίνει αυτόματα σε Ισχυρή λειτουργία.

Επιπλέον, αν το φορτίο μειωθεί ξανά, επανέρχεται αυτόματα στην Αθόρυβη λειτουργία.

Στην Ισχυρή λειτουργία, δεν γίνεται καμία αλλαγή στην Αθόρυβη λειτουργία ακόμη και όταν μειώνεται το φορτίο.

Λειτουργία	Ταχύτητα χωρίς φορτίο
Ισχυρή	5000 min <sup>-1</sup>
Αθόρυβη	3000 min <sup>-1</sup>

## ΣΗΜΕΙΩΣΗ

- Η λειτουργία θα αλλάξει μόνο μετά από την τοποθέτηση μπαταρίας το τράβηγμα του διακόπτη μία φορά.
- Η τρέχουσα λειτουργία θα διατηρηθεί ακόμη και αν ο διακόπτης είναι στη θέση ενεργοποίησης/ απενεργοποίησης, ή αφαιρεθεί/εισαχθεί εκ νέου η μπαταρία.

## ΣΥΝΤΗΡΗΣΗ ΚΑΙ ΕΛΕΓΧΟΣ

### 1. Έλεγχος της πριονωτής λεπίδας

Επειδή με τη χρήση το εργαλείο θα γίνεται λιγότερο κοφτερό, γεγονός που θα μειώσει την αποτελεσματικότητά του και θα προκαλέσει ενδεχόμενη κακή λειτουργία του κινητήρα, ακονίστε ή αντικαταστήστε τη πριονωτή λεπίδα όταν παρατηρήσετε φθορά.

### 2. Έλεγχος των βιδών στερέωσης

Να ελέγχετε τακτικά όλες τις βίδες στερέωσης και να βεβαιωθείτε ότι έχουν σφίξει καλά. Σε περίπτωση που κάποια βίδα είναι χαλαρή, σφίξτε την άμεσα. Διαφορετικά μπορεί να προκαλέσει σοβαρό κίνδυνο.

### 3. Συντήρηση του κινητήρα

Η περιέλιξη της μονάδας κινητήρα αποτελεί την «βασική λειτουργία» του ηλεκτρικού εργαλείου. Να φροντίζετε έτσι ώστε η περιέλιξη να μην υφίσταται βλάβες και/ή να λερώνεται με λάδι ή να βρέχεται με νερό.

### 4. Συντήρηση του κάτω προφυλακτήρα

Για την ασφαλή και εύρυθμη λειτουργία, διατηρείτε πάντοτε το μηχανήμα και τις σχισμές αερισμού καθαρό. Το κάτω προστατευτικό κάλυμμα πρέπει να μπορεί να κινείται ελεύθερα και να υποχωρεί αυτόματα. Συνεπώς, διατηρείτε πάντοτε την περιοχή γύρω από το κάτω προστατευτικό κάλυμμα καθαρή. Αφαιρέστε τη σκόνη και τα ροκανίδια φυσώντας με συμπιεσμένο αέρα ή με μια βούρτσα.

### 5. Καθαρισμός του εξωτερικού

Όταν το ηλεκτρικό εργαλείο είναι λερωμένο, να το σκουπίζετε με ένα μαλακό στεγνό πανί ή με ένα πανί μουσκεμένο σε σαπουνόνερο. Μη χρησιμοποιείτε διαλύματα χλωρίνης, βενζίνη ή διαλυτικό χρώματος, για να μην καταστραφούν τα πλαστικά μέρη.

### 6. Αποθήκευση

Η αποθήκευση πρέπει να γίνεται σε χώρο με θερμοκρασία μικρότερη από 40°C και μακριά από παιδιά.

## ΣΗΜΕΙΩΣΗ

Αποθήκευση Μπαταριών Ιόντων Λιθίου.

Βεβαιωθείτε ότι οι μπαταρίες ιόντων λιθίου είναι πλήρως φορτισμένες πριν να τις αποθηκεύσετε.

## ΣΤΕΡΕΩΣΗ ΚΑΙ ΛΕΙΤΟΥΡΓΙΑ

Ενέργεια	Εικόνα	Σελίδα
Βελτιστοποίηση της παράλληλης θέσης	11	195
Βελτιστοποίηση της κάθετης θέσης	12	196
Βελτιστοποίηση της θέσης του τμήματος οδηγού	13	196
Ρύθμιση του βάθους κοπής	14	196
Γραμμή κοπής	15	196
Λειτουργία διακόπτη	16	196
Σχετικά με τη μέθοδο επιλογής λειτουργίας (*1)	17	196
Ένδειξη υπολοίπου μπαταρίας	18	197
Χρήση της λυχνίας LED	19	197
Προσάρτηση του οδηγού (πωλείται ξεχωριστά)	20	197
Προσάρτηση του προσαρμογέα συλλογής σκόνης (πωλείται ξεχωριστά)	21	197
Αφαίρεση και τοποθέτηση της μπαταρίας	22	197
Φόρτιση	23	197
Κοπή σε ορθή γωνία	24	198
Κεκλιμένη κοπή (κατεύθυνση +45 °)	25	198
Αφαίρεση της οδοντωτής λεπίδας	26	198
Τοποθέτηση της οδοντωτής λεπίδας	27	199
Επιλογή εξαρτημάτων	—	200

(\*1) Σχετικά με τη μέθοδο επιλογής λειτουργίας Κάθε φορά που πατιέται ο διακόπτης επιλογής λειτουργίας, αλλάζει η μέθοδος λειτουργίας. Όταν έχει επιλεγεί η Αθόρυβη λειτουργία, ανάβει η λυχνία ένδειξης της Αθόρυβης λειτουργίας.

# Ελληνικά

Τυχόν παρατεταμένη αποθήκευση (3 μήνες ή παραπάνω) μπαταριών με χαμηλό φορτίο μπορεί να έχει ως αποτέλεσμα την υποβάθμιση της απόδοσης, μειώνοντας σημαντικά τον χρόνο χρήσης της μπαταρίας ή καθιστώντας τις μπαταρίες ανίκανες στην κατακράτηση φορτίου.

Ωστόσο, ο σημαντικά μειωμένος χρόνος χρήσης της μπαταρίας μπορεί να ανακτηθεί με την επαναληπτική φόρτιση και χρήση των μπαταριών δυο έως πέντε φορές.

Εάν ο χρόνος χρήσης της μπαταρίας είναι εξαιρετικά σύντομος παρά την επανειλημμένη φόρτιση και χρήση, εξετάστε τις μπαταρίες.

Η εγκεκριμένη συνολική τιμή των δονήσεων έχει μετρηθεί σύμφωνα με μια σταθερή μέθοδο ελέγχου και μπορεί να χρησιμοποιηθεί για τη σύγκριση ενός εργαλείου με κάποιο άλλο.

Μπορεί επίσης να χρησιμοποιηθεί σε μια προκαταρκτική εκτίμηση έκθεσης.

## ΠΡΟΕΙΔΟΠΟΙΗΣ

- Η εκπομπή δονήσεων κατά την πραγματική χρήση του εργαλείου μπορεί να διαφέρει από την εγκεκριμένη συνολική τιμή και να εξαρτάται από τους τρόπους με τους οποίους χρησιμοποιείται το εργαλείο.
- Καθορίστε μέτρα ασφαλείας για την προστασία του χειριστή που βασίζονται σε μία εκτίμηση της έκθεσης στις πραγματικές συνθήκες χρήσης (λαμβάνοντας υπόψη όλα τα μέρη του κύκλου λειτουργίας όπως τον χρόνο που το εργαλείο είναι κλειστό και το διάστημα όπου είναι σε ανενεργό εκτός από τον χρόνο της σκανδάλης).

## ΠΡΟΣΟΧΗ

Κατά τον έλεγχο και την συντήρηση των ηλεκτρικών εργαλείων, οι κανόνες ασφαλείας και οι κανονισμοί που υπάρχουν σε κάθε χώρα πρέπει να ακολουθούνται.

### Σημαντική ειδοποίηση για τις μπαταρίες στα ηλεκτρικά εργαλεία της HiKOKI χωρίς καλώδιο

Να χρησιμοποιείτε πάντα κάποια από τις καθορισμένες γνήσιες μπαταρίες. Δεν μπορούμε να εγγυηθούμε για την ασφάλεια και την απόδοση του ηλεκτρικού μας εργαλείου όταν χρησιμοποιείτε μπαταρίες που είναι διαφορετικές από αυτές που έχουν καθοριστεί από εμάς, ή όταν η μπαταρία είναι αποσυναρμολογημένη ή τροποποιημένη (λόγω αποσυναρμολόγησης ή αντικατάστασης στοιχείων ή άλλων εσωτερικών μερών).

## ΣΗΜΕΙΩΣΗ

Εξαιτίας του συνεχιζόμενου προγράμματος έρευνας και ανάπτυξης της HiKOKI, τα τεχνικά χαρακτηριστικά που αναφέρονται εδώ μπορούν να αλλάξουν χωρίς προηγούμενη ειδοποίηση.

## ΕΓΓΥΗΣΗ

Εγγυώμαστε για τα εργαλεία HiKOKI Power Tools σύμφωνα με τον θεσμικό κανονισμό/ειδικό κανονισμό της χώρας. Η παρούσα εγγύηση δεν καλύπτει ελαττώματα ή ζημιές λόγω κακής χρήσης, κακομεταχείρισης ή φυσιολογικής φθοράς. Σε περίπτωση παραπόνων παρακαλούμε αποστείλετε το Power Tool χωρίς να αποσυναρμολογήσετε μαζί με το ΠΙΣΤΟΠΟΙΗΤΙΚΟ ΕΓΓΥΗΣΗΣ το οποίο βρίσκεται στο τέλος των εν λόγω οδηγιών χειρισμού, σε Εξουσιοδοτημένο Κέντρο Εξυπηρέτησης της HiKOKI.

### Πληροφορίες που αφορούν τον εκπεμπόμενο θόρυβο και τη δόνηση

Οι τιμές μετρήθηκαν σύμφωνα με το EN62841 και βρέθηκαν σύμφωνες με το ISO 4871.

Μετρηθείσα στάθμη ηχητικής ισχύος A: 100 dB (A)

Μετρηθείσα στάθμη ηχητικής πίεσης A: 89 dB (A)

Αβεβαιότητα K: 3 dB (A).

Φοράτε προστατευτικά αυτιών.

Συνολικές τιμές δόνησης (διανυσματικό άθροισμα τριαξονικού καλωδίου) που καθορίζονται σύμφωνα με το πρότυπο EN62841.

Κοπή μοριοσανίδας:

Τιμή εκπομπής δόνησης  $a_h = 1,9 \text{ m/s}^2$

Αβεβαιότητα K = 1,5  $\text{m/s}^2$

## OGÓLNE WSKAZÓWKI BEZPIECZEŃSTWA DOTYCZĄCE ELEKTRONARZĘDZI

### ⚠ OSTRZEŻENIE

Należy zapoznać się ze wszystkimi wskazówkami bezpieczeństwa, instrukcjami, ilustracjami i danymi technicznymi tego elektronarzędzia.

Nieprzestrzeganie wszystkich wymienionych poniżej instrukcji może być przyczyną porażenia prądem, pożaru i/ lub poważnych obrażeń.

Ostrzeżenia i wskazówki bezpieczeństwa należy zachować do wglądu.

Wykorzystywane w treści wskazówek bezpieczeństwa określenie „elektronarzędzie” odnosi się do narzędzi zasilanych z sieci elektrycznej (przewodowych) lub z akumulatora (bezprowadowych).

#### 1) Bezpieczeństwo na stanowisku pracy

a) Stanowisko pracy należy utrzymywać w czystości i odpowiednio oświetlać.

Nieporządek lub nieodpowiednie oświetlenie stanowiska pracy może być przyczyną wypadków.

b) Elektronarzędzia nie należy użytkować w miejscach zagrożonych wybuchem, na przykład w pobliżu łatwopalnych cieczy, gazów lub pyłów.

Pracujące elektronarzędzie wytwarza iskry, które mogą spowodować zapłon pyłu lub oparów.

c) Dzieci oraz osoby postronne powinny pozostawać z dala od pracującego elektronarzędzia.

Dekonzcentracja może być przyczyną utraty kontroli nad elektronarzędziem.

#### 2) Bezpieczeństwo elektryczne

a) Wtyczka elektronarzędzia musi pasować do gniazda sieciowego. Wtyczki nie wolno w jakikolwiek sposób modyfikować. Elektronarzędzia posiadające uzziemienie nie powinny być użytkowane z wtyczkami przejściowymi.

Użytkowanie niemodyfikowanych wtyczek oraz korzystanie z odpowiednich gniazd sieciowych zmniejsza ryzyko porażenia prądem.

b) Należy unikać kontaktu z powierzchniami jakichkolwiek uzziemionych elementów, takich jak rury, grzejniki, kuchenki lub chłodziarki. Ryzyko porażenia prądem wzrasta, gdy ciało jest uzziemione.

c) Elektronarzędzi nie wolno narażać na działanie deszczu lub wilgoci.

Obecność wody wewnątrz elektronarzędzia zwiększa ryzyko porażenia prądem.

d) Przewodu zasilającego nie wolno używać w sposób niezgodny z jego przeznaczeniem. Przewodu zasilającego nie wolno używać do przenoszenia bądź ciągnięcia elektronarzędzia, ani do odłączania go od zasilania.

Przewód zasilający należy chronić przed kontaktem ze źródłami ciepła, olejem, ostrymi krawędziami lub poruszającymi się częściami.

Uszkodzony lub zapętlony przewód zasilający zwiększa ryzyko porażenia prądem.

e) W przypadku użytkowania elektronarzędzia na wolnym powietrzu należy korzystać z przedłużaczy do tego celu przeznaczonych.

Używanie przedłużaczy przeznaczonych do pracy na wolnym powietrzu zmniejsza ryzyko porażenia prądem.

f) Jeżeli praca elektronarzędziem musi być wykonywana w miejscu o dużej wilgotności, należy zawsze korzystać ze źródła zasilania zabezpieczonego wyłącznikiem różnicowoprądowym.

Korzystanie z wyłącznika różnicowoprądowego zmniejsza ryzyko porażenia prądem.

#### 3) Bezpieczeństwo osobiste

a) Podczas użytkowania elektronarzędzia należy zachowywać ostrożność, koncentrować się na wykonywanej pracy i postępować zgodnie z zasadami zdrowego rozsądku.

Elektronarzędzia nie powinny być użytkowane przez osoby zmęczone lub znajdujące się pod wpływem substancji odurzających, alkoholu bądź leków.

Stosowane – odpowiednio do panujących warunków – wyposażenie ochronne, takie jak maska przeciwpyłowa, obuwie antypoślizgowe, kask lub słuchawki ochronne, zmniejsza ryzyko odniesienia obrażeń.

b) Należy używać wyposażenia ochronnego. Należy zawsze nosić okulary ochronne.

Stosowane – odpowiednio do panujących warunków – wyposażenie ochronne, takie jak maska przeciwpyłowa, obuwie antypoślizgowe, kask lub słuchawki ochronne, zmniejsza ryzyko odniesienia obrażeń.

c) Należy uniemożliwić przypadkowe uruchomienie. Przed podłączeniem elektronarzędzia do gniazda zasilania i/lub zestawu akumulatorowego, a także przed podniesieniem lub przeniesieniem go, należy upewnić się, że wyłącznik znajduje się w położeniu wyłączenia.

Ze względów bezpieczeństwa nie należy przenosić elektronarzędzi, trzymając palec na wyłączniku, ani podłączać do zasilania elektronarzędzi, których wyłącznik znajduje się w położeniu włączenia.

d) Przed wyłączeniem elektronarzędzia usunąć wszystkie klucze regulacyjne.

Pozostawienie klucza regulacyjnego połączzonego z częścią obrotową elektronarzędzia może być przyczyną obrażeń.

e) Nie sięgać elektronarzędziem zbyt daleko. Należy zawsze pamiętać o stabilnej postawie i zachowaniu równowagi.

Zapewnia to lepsze panowanie nad elektronarzędziem w nieoczekiwanych sytuacjach.

f) Należy nosić odpowiednią odzież. Nie nosić luźnej odzieży ani biżuterii. Chronić włosy i odzież przed kontaktem z ruchomymi częściami urządzenia.

Luźna odzież, biżuteria lub długie włosy mogą zostać pochwycone i wciągnięte przez ruchome części narzędzia.

g) Jeżeli elektronarzędzie wyposażone jest w łącznie dla urządzenia do odprowadzania i gromadzenia pyłów, należy pamiętać o właściwym podłączeniu i poprawnym użytkowaniu takiego urządzenia.

Korzystanie z urządzeń do odprowadzania i gromadzenia pyłu zmniejsza zagrożenia związane z obecnością pyłu.

h) Nie pozwól, aby wprawa osiągnięta w wyniku częstego korzystania z narzędzi pozwalała na beztroskę i ignorowanie zasad bezpieczeństwa narzędzi.

Nieostrożne działanie może spowodować poważne obrażenia w ciągu ułamka sekundy.

- 4) Obsługa i konserwacja elektronarzędzia
- Nie używać elektronarzędzia ze zbyt dużą siłą. Należy wykorzystywać elektronarzędzie odpowiednie dla wykonywanej pracy.  
*Elektronarzędzie przeznaczone do wykonania określonej pracy wypełni swoje zadanie lepiej i w sposób bardziej bezpieczny, jeżeli praca będzie wykonywana z zalecaną prędkością.*
  - Nie należy użytkować elektronarzędzia, którego wyłącznik jest uszkodzony.  
*Każde elektronarzędzie, które nie może być właściwie włączane ani wyłączane, stanowi zagrożenie i musi zostać naprawione.*
  - Przed przystąpieniem do jakichkolwiek regulacji bądź wymiany akcesoriów oraz kiedy elektronarzędzie nie będzie używane przez dłuższy czas, należy odłączyć wtyczkę elektronarzędzia od źródła zasilania i/ lub odłączyć od elektronarzędzia zestaw akumulatorowy (jeśli jest to możliwe).  
*Powyższe środki bezpieczeństwa mają na celu wyeliminowanie ryzyka przypadkowego uruchomienia urządzenia.*
  - Nie używane elektronarzędzia powinny być przechowywane w miejscu niedostępnym dla dzieci; osobom, które nie znają zasad obsługi elektronarzędzi lub niniejszych zaleceń nie wolno udzielać pozwolenia na użytkowanie elektronarzędzia.  
*Użytkowanie elektronarzędzi przez osoby, które nie zostały właściwie poinstruowane, może stanowić zagrożenie.*
  - Elektronarzędzia i akcesoria należy konserwować. Przed rozpoczęciem pracy należy sprawdzić, czy ruchome części są poprawnie umieszczone, czy nie są zakleszczone lub uszkodzone i czy nie występują jakiegokolwiek inne okoliczności, które mogłyby uniemożliwić bezpieczną pracę elektronarzędzia. W razie uszkodzenia przed kolejnym użyciem elektronarzędzie musi zostać naprawione.  
*Wiele wypadków następuje z powodu nieprawidłowej konserwacji elektronarzędzi.*
  - Narzędzia tnące powinny być zawsze ostre i czyste.  
*Narzędzia tnące powinny być utrzymywane we właściwym stanie, z odpowiednio ostrymi krawędziami tnącymi – zmniejsza to ryzyko zakleszczenia narzędzia i ułatwia kontrolę nad nim.*
  - Elektronarzędzia, akcesoria, wiertła, narzędzia tnące itp. należy zawsze obsługiwać w sposób zgodny z zaleceniami niniejszej instrukcji, biorąc pod uwagę warunki robocze oraz rodzaj wykonywanej pracy.  
*Używanie elektronarzędzia w celach niezgodnych z jego przeznaczeniem może stanowić zagrożenie.*
  - Utrzymywać uchwyty i powierzchnie chwytania suche, czyste i wolne od oleju i smaru.  
*Słiskie uchwyty i powierzchnie chwytania uniemożliwiają bezpieczną obsługę i kontrolę narzędzia w nieoczekiwanych sytuacjach.*
- 5) Obsługa i konserwacja elektronarzędzia akumulatorowego
- Do ładowania można wykorzystywać wyłącznie ładowarki wymienione przez producenta.  
*Ładowarka właściwa dla ładowania konkretnego typu zestawów akumulatorowych może wywołać pożar, jeśli zostanie użyta do ładowania innego typu zestawów akumulatorowych.*
  - Do zasilania elektronarzędzi należy używać wyłączanych przeznaczonych dla nich zestawów akumulatorowych.  
*Używanie innych zestawów akumulatorowych może być przyczyną obrażeń lub pożaru.*
  - Jeśli zestaw akumulatorowy nie jest używany, należy go przechowywać z dala od innych metalowych przedmiotów, takich jak spinacze do papieru, monety, klucze, gwoździe, śruby, bądź inne niewielkie metalowe przedmioty, które mogą spowodować zwarcie zacisków.  
*Zwarcie zacisków akumulatora może być przyczyną poparzeń lub pożaru.*
  - W skrajnie niesprzyjających warunkach może dojść do wycieku elektrolitu z akumulatora – należy unikać kontaktu z elektrolitem. Jeśli dojdzie do przypadkowego kontaktu z elektrolitem, miejsce kontaktu należy przepłukać wodą. W przypadku kontaktu elektrolitu z oczami należy dodatkowo zgłosić się do lekarza.  
*Elektrolit wyciekający z akumulatora może powodować podrażnienia lub poparzenia.*
  - Nie korzystać z zestawu akumulatorowego ani narzędzia, które uległy uszkodzeniu lub zostały zmodyfikowane.  
*Uszkodzone lub zmodyfikowane akumulatory mogą działać w nieprzewidywalny sposób i w konsekwencji prowadzić do pożaru, wybuchu lub ryzyka obrażeń.*
  - Nie wystawiać zestawu akumulatorowego ani narzędzia na działanie ognia lub nadmiernej temperatury.  
*Narażenie na działanie ognia lub temperatury powyżej 130°C może spowodować wybuch.*
  - Postępować zgodnie ze wszystkimi instrukcjami ładowania i nie ładować zestawu akumulatorowego ani narzędzia poza zakresem temperatury podanym w instrukcjach.  
*Ładowanie nieprawidłowo lub w temperaturze wykraczającej poza podany zakres może spowodować uszkodzenie akumulatora i zwiększyć ryzyko pożaru.*
- 6) Serwis
- Elektronarzędzia mogą być serwisowane wyłącznie przez wykwalifikowanych techników serwisowych, z zastosowaniem oryginalnych części zamiennych.  
*Jest to gwarancją utrzymania bezpieczeństwa obsługi elektronarzędzia.*
  - Nigdy nie należy naprawiać uszkodzonych zestawów akumulatorowych.  
*Naprawa zestawów akumulatorowych powinna być przeprowadzana wyłącznie przez producenta lub autoryzowane centrum serwisowe.*
- UWAGA**  
Dzieci oraz osoby niepełnosprawne powinny pozostawać z dala od pracującego elektronarzędzia. Nieużywane elektronarzędzia powinny być przechowywane w miejscu niedostępnym dla dzieci i osób niepełnosprawnych.



## WSKAZÓWKI BEZPIECZEŃSTWA DOTYCZĄCE BEZPRZEWODOWEJ PIŁY TARCZOWEJ

### Procedury cięcia

- a) **▲ NIEZBEZPIECZEŃSTWO:** Nie zbliżać rąk do obszaru cięcia i do tarczy. Drugą rękę należy trzymać na rękojeści pomocniczej lub obudowanie silnika.  
Jeżeli piła jest trzymana obiema rękami, żadna z nich nie może zostać odcięta przez tarczę.
- b) **Nie sięgać pod obrabiany przedmiot.**  
Osłona nie chroni przed tarczą poniżej obrabianego przedmiotu.
- c) **Wyregulować głębokość cięcia na grubość obrabianego przedmiotu.**  
Tylko niewielka część zęba z użębienia tarczy powinna być widoczna poniżej obrabianego przedmiotu.
- d) **Obrabianego przedmiotu nie wolno trzymać w ręku ani na nodze. Zabezpieczyć obrabiany przedmiot na stabilnej platformie.**  
Odpowiednie zabezpieczenie podczas pracy jest ważne w celu zminimalizowania niebezpieczeństwa narażenia na obrażenia, zablokowania tarczy lub utraty kontroli.
- e) **Przy pracy, podczas której narzędzie tnące może wejść w kontakt z ukrytym okablowaniem lub przewodem zasilającym, elektronarzędzie należy trzymać za izolowane powierzchnie rękojeści.**  
Kontakt z przewodem pod napięciem spowoduje, że metalowe części elektronarzędzia także znajdą się pod napięciem, co może być przyczyną porażenia operatora prądem.
- f) **Podczas cięcia wzdłużnego należy zawsze używać przewodnicy wzdłużnej lub przewodnicy liniowej.**  
Poprawia to dokładność cięcia i redukuje ryzyko zablokowania tarczy.
- g) **Należy korzystać z tarcz o odpowiednim rozmiarze i kształcie otworów (romb lub okrąg).**  
Tarcze, które nie pasują do osprzętu montażowego piły będą pracowały mimośrodowo, co spowoduje utratę kontroli.
- h) **Nigdy nie korzystać z uszkodzonych lub niewłaściwych podkładek lub śruby do montażu tarczy.**  
Aby zagwarantować optymalną wydajność i bezpieczeństwo pracy, podkładki i śruba do montażu tarczy zostały zaprojektowane z myślą o użytkowaniu z tą piłą.

### Przyczyny odbicia i powiązanie z nimi ostrzeżenia

- Odbicie to nagła reakcja na zakleszczoną, zablokowaną lub niewłaściwie wyrównaną tarczę tnącą, co powoduje utratę kontroli nad piłą i podbicie jej z obrabianego przedmiotu w stronę operatora.
  - Kiedy tarcza jest zakleszczona lub zablokowana w zamykającym się rzazie, zatrzymuje się, a w wyniku reakcji silnika elektronarzędzie zostaje nagle wypchnięte w stronę operatora.
  - Jeżeli tarcza zostanie skrzywiona lub niewłaściwie wyrównana w rzazie, ząb na tylnej krawędzi tarczy może wciąć się w górną powierzchnię obrabianego przedmiotu, co spowoduje wyjście tarczy z rzazu i odrzucenie jej w stronę operatora.
- Odbicie jest wynikiem niewłaściwego użytkowania i/lub niewłaściwych procedur lub warunków roboczych; można go uniknąć, podejmując poniższe środki ostrożności.

- a) **Piłę należy trzymać oburącz, pewnym chwytem, a ramiona ustawić tak, aby amortyzować siły odbicia.** Ustawić się po jednej ze stron tarczy; nigdy nie ustawiać się w linii z tarczą.  
Odbicie piły może być skierowane w tył, jednakże siły odbicia mogą być kontrolowane przez operatora, jeżeli stosowane są odpowiednie środki ostrożności.
- b) **Gdy dojdzie do zakleszczenia tarczy lub przerwania – z jakiegokolwiek powodu – procesu cięcia, należy zwolnić wyłącznik i trzymać piłę nieruchomo w obrabianym materiale, do momentu całkowitego zatrzymania tarczy.**  
Nigdy nie podejmować prób wyjęcia piły z obrabianego przedmiotu lub ciągnięcia piły do tyłu, kiedy tarcza się porusza, gdyż spowoduje to odbicie.  
Przeprowadzić kontrolę i podjąć działania w celu wyeliminowania przyczyny zakleszczenia tarczy.
- c) **Przystępując ponownie do cięcia obrabianego przedmiotu piłę należy umieścić centralnie w rzazie, tak aby zęby tarczy nie wrzynały się w obrabiany materiał.**  
Zablokowanie tarczy tnącej może spowodować wybiecie lub odbicie z obrabianego materiału przy ponownym uruchomieniu piły.
- d) **Duże panele należy podeprzeć, aby zminimalizować ryzyko zakleszczenia tarczy i odbicia.**  
Duże panele zwykle uginają się pod własnym ciężarem. Podpory powinny być umieszczone pod panelem po obu stronach, w pobliżu linii cięcia i w pobliżu krawędzi panelu.
- e) **Nie używać tępych ani uszkodzonych tarcz.**  
Tępe lub nieprawidłowo zamontowane tarcze sprawiają, że rzaz jest wąski, co zwiększa wibracje, grozi zablokowaniem tarczy i odbiciem.
- f) **Dźwignie głębokości tarczy i blokady regulacji cięcia ukośnego muszą zostać ustawione i zablokowane przed rozpoczęciem cięcia.**  
Jeżeli regulacja tarczy podczas cięcia ulegnie zmianie, może być to przyczyną zablokowania i odbicia.
- g) **Zachować szczególną ostrożność podczas cięcia w ścianach i innych podobnych powierzchniach.**  
Wystająca tarcza może przeciąć obiekty, które mogą spowodować odbicie.

### Funkcja dolnej osłony

- a) **Przed każdym użyciem dolną osłonę należy skontrolować pod kątem poprawnego zamknięcia. Nie użytkować piły, jeżeli dolna osłona nie porusza się swobodnie i nie zamyka natychmiastowo. Dolnej osłony nie wolno zaciskać ani przywiązywać w położeniu otwartym.**  
Przypadkowe upuszczenie piły może spowodować zgięcie dolnej osłony.  
Podnieść dolną osłonę dźwignią cofania i upewnić się, że porusza się ona swobodnie oraz nie dotyka tarczy ani żadnej innej części – bez względu na kąt i głębokość cięcia.
- b) **Skontrolować działanie sprężyny dolnej osłony. Jeżeli osłona i sprężyna działają niepoprawnie, przed użyciem należy przeprowadzić ich inspekcję i wykonać naprawę.**  
Z powodu uszkodzonych części bądź nagromadzenia bogatych w żywicę drobin lub trocin dolna osłona może pracować powoli.
- c) **Dolną osłonę można cofnąć ręcznie tylko na okoliczności wykonywania specjalnych cięć, takich jak „rzazy wgłębne” i „rzazy warstwowe”. Unieść dolną osłonę rękojeścią cofania i tuż po tym, jak tarcza natnie obrabiany materiał, zwolnić dolną osłonę.**

W przypadku innych cięć dolna osłona powinna pracować automatycznie.

## d) Przed odłożeniem piły na stole roboczym lub podłożu należy zwrócić uwagę, czy dolna osłona okrywa tarczę.

Nieosłonięta, stale obracająca się tarcza może spowodować ruch piły w tył, która będzie przecinała wszystko, co znajduje się na jej drodze. Należy pamiętać, że od naciśnięcia wyłącznika do zatrzymania się tarczy mija trochę czasu.

## DODATKOWE WSKAZÓWKI BEZPIECZEŃSTWA

1. Komorę, w której umieszczony jest akumulator, należy chronić przed zabrudzeniem.
2. Nigdy nie demontować akumulatora ani ładowarki.
3. Nigdy nie zwierać zacisków akumulatora. Zwarcie zacisków akumulatora powoduje wygenerowanie wysokiego napięcia i przegrzanie. Wynikiem tego może być spalenie lub uszkodzenie akumulatora.
4. Akumulatora nie wolno wrzucać do ognia. Podpalenie akumulatora może spowodować jego wybuch.
5. Urządzenie pracujące nieprzerwanie przez dłuższy czas może się przegrzewać, co grozi uszkodzeniem silnika oraz wyłącznika. W przypadku przegrzania należy wyłączyć narzędzie na ok. 15 minut.
6. W otwory wentylacyjne ładowarki nie wolno wkładać żadnych przedmiotów. Umieszczanie w otworach wentylacyjnych ładowarki metalowych lub łatwopalnych przedmiotów powoduje powstanie zagrożenia porażeniem prądem lub uszkodzenia ładowarki.
7. Korzystanie ze zużytego akumulatora spowoduje uszkodzenie ładowarki.
8. Akumulator należy przekazać do punktu sprzedaży, w którym został zakupiony, kiedy tylko jego żywotność po naładowaniu uniemożliwia jego efektywne użytkowanie. Nie wyrzucać zużytego akumulatora.
9. Podczas obsługi urządzenia należy korzystać z zatyczek do uszu.
10. Używać wyłącznie tarcz o średnicach określonych dla maszyny.
11. Nie używać tarcz ściernych.
12. Nie używać zdeformowanych lub pękniętych tarcz tnących.
13. Nie używać tarcz tnących wykonanych ze stali szybko tnącej.
14. Nie używać tarcz tnących, których charakterystyka nie odpowiada informacjom podanym w niniejszej instrukcji.
15. Nie zatrzymywać tarcz tnących poprzez wywieranie na nie nacisku bocznego.
16. Tarcze tnące powinny być ostre.
17. Upewnić się, że dolna osłona porusza się gładko i swobodnie.
18. Nie używać piły tarczowej z dolną osłoną zablokowaną w położeniu otwartym.
19. Upewnić się, że mechanizm cofania osłony działa prawidłowo.
20. Nie używać piły tarczowej z tarczą tnącą skierowaną w górę lub w bok.
21. Upewnić się, że w obrabianym materiale nie znajdują się przedmioty, takie jak gwoździe.
22. Tarcze tnące powinny mieć średnicę od 185 mm do 180 mm.
23. Przed przeprowadzeniem jakichkolwiek regulacji, serwisu lub konserwacji, należy wyciągnąć akumulator.
24. Należy uważać na odbicie hamulca. Ta pilarka tarczowa posiada hamulec elektryczny, który działa, kiedy przelącznik zostaje zwolniony. Jeśli wystąpi odbicie, kiedy hamulec jest włączony, należy trzymać mocno trzymać główny korpus.

25. Upewnić się, że charakterystyka wykorzystywanego źródła zasilania jest zgodna z informacjami dotyczącymi zasilania, podanymi na tabliczce znamionowej.
26. Upewnić się, że wyłącznik jest w położeniu wyłączenia. Jeżeli akumulator jest włożony do elektronarzędzia, gdy wyłącznik znajduje się w położeniu włączenia, elektronarzędzie uruchomi się natychmiast, co może być przyczyną poważnego wypadku.
27. Jeżeli stanowisko robocze jest oddalone od źródła zasilania, należy korzystać z przedłużaczy o odpowiednim przekroju i mocy znamionowej. Przedłużacz powinien być tak krótki, jak to tylko możliwe; jego długość powinna jednak gwarantować praktyczną pracę.
28. Należy unikać cięcia, gdy podstawa uniosła się nad powierzchnię obrabianego materiału. Gdy dojdzie do zakleszczenia tarczy lub przerwania – z jakiegokolwiek powodu – procesu cięcia, należy zwolnić wyłącznik i trzymać piłę nieruchomo w obrabianym materiale, do momentu całkowitego zatrzymania tarczy. Nigdy nie podejmować prób wyjęcia piły z obrabianego przedmiotu lub ciągnięcia piły do tyłu, kiedy tarcza się porusza, gdyż spowoduje to ODBICIE. Przeprowadzić kontrolę i podjąć działania w celu wyeliminowania przyczyny zakleszczenia tarczy.
29. Duże panele należy podeprzeć, aby zminimalizować ryzyko zakleszczenia tarczy i ODBICIA. Duże panele zwykle uginają się pod własnym ciężarem (**Rys. 3**). Podpory powinny być umieszczone pod panelem po obu stronach, w pobliżu linii cięcia i w pobliżu krawędzi panelu, jak przedstawiono na **Rys. 2**. Aby zminimalizować ryzyko zakleszczenia tarczy i odbicia. Gdy podczas cięcia piła wymaga oparcia na obrabianym przedmiocie, należy oprzeć piłę o większy fragment materiału i odciąć mniejszy.
30. Należy zachować szczególną ostrożność podczas cięcia w ścianach i innych podobnych powierzchniach. Wystająca tarcza może przeciąć obiekty, które mogą spowodować ODBICIE. NIGDY nie umieszczaj dłoni ani palców za piłą (**Rys. 4**). Jeśli wystąpi odbicie, piła może łatwo przeskoczyć do tyłu nad Twoją dłońią i spowodować poważne obrażenia.
31. **OSTRZEŻENIE:** Ważne jest, aby podeprzeć obrabiany przedmiot i mocno trzymać piłę, aby nie stracić nad nią kontroli, ponieważ mogłoby to spowodować obrażenia ciała. **Rys. 5** przedstawia typowe podparcie piły dłonią.
32. Szerszą część podstawy piły należy umieścić na fragmencie obrabianego przedmiotu, który jest solidnie podparty, a nie na fragmencie, który odpadnie po wykonaniu cięcia. Na przykład **Rys. 6** przedstawia, jak PRAWIDŁOWO odciąć koniec płyty, a **Rys. 7**, jak NIE NALEŻY tego robić. Jeśli obrabiany przedmiot jest krótki lub mały, zacisk jest poniżej. **NIE PRÓBUJ TRZYMAĆ RĘKĄ KRÓTKICH ELEMENTÓW!**
33. Nigdy nie należy próbować ciąć za pomocą pilarki tarczowej umieszczonej w imadle do góry nogami. Jest to niezwykle niebezpieczne i może prowadzić do poważnych wypadków (**Rys. 8**).
34. Podczas korzystania z prowadnicy nie wykonywać cięcia z nachyleniem, które umożliwiłoby wślizgnięcie się materiału między tarczą tnącą a prowadnicę. W przeciwnym wypadku może dojść do obrażeń ciała. (**Rys. 9, 10**)
35. Jeśli dźwignia pozostanie poluzowana, stworzy to bardzo niebezpieczną sytuację. Należy zawsze dokładnie ją zacisnąć. (**Rys. 14**)
36. Pozostawienie poluzowanej dźwigni będzie to przyczyną bardzo niebezpiecznej sytuacji. Należy ją zawsze dokładnie zacisnąć. (**Rys. 25**)

37. Przed przystąpieniem do cięcia należy skontrolować obrabiany materiał. Jeżeli istnieje ryzyko, iż materiał, który będzie cięty, będzie źródłem szkodliwych / toksycznych pyłów, należy się upewnić, że do otworu do odprowadzania pyłu w odpowiedni sposób podłączony jest worek pyłowy lub system odprowadzania pyłu. Dodatkowo zaleca się korzystanie z maski przeciwpyłowej.
- Przed rozpoczęciem cięcia należy się upewnić, że tarcza tnąca osiągnęła pełną prędkość obrotową.
  - Jeżeli w czasie pracy tarcza tnąca się zatrzyma lub zacznie generować podejrzone odgłosy wyłącznik należy natychmiast przestawić do położenia wyłączenia.
  - Używanie piły tarczowej z tarczą tnącą skierowaną w górę lub na boki stanowi wielkie niebezpieczeństwo. Należy unikać takiego nieprzewidzianego użytkowania.
  - Tnąc obrabiany materiał, należy zawsze nosić okulary ochronne.
  - Po zakończeniu pracy należy wyciągnąć akumulator.
38. Po zamontowaniu tarczy tnącej należy się upewnić, że dźwignia blokady jest zabezpieczona w zalecanym położeniu.
39. Nie należy spoglądać bezpośrednio w światło, aby nie narażać oczu na jego działanie. Wystawienie oczu na stałe działanie światła grozi uszkodzeniem wzroku.
40. Nie używać produktu, jeśli narzędzie lub styki akumulatora (mocowanie akumulatora) są odkształcone. Włożenie akumulatora do narzędzia może spowodować zwarcie, które może prowadzić do emisji dymu lub zapłonu.
41. Utrzymywać styki narzędzia (mocowanie akumulatora) wolne od opiłków, wiórów i pyłu.
- Przed użyciem sprawdzić, czy w okolicy styków akumulatora nie doszło do nagromadzenia wiórów, opiłków i pyłu.
  - Podczas eksploatacji unikać opadania wiórów, opiłków lub pyłu z narzędzia na akumulator.
  - W przypadku wstrzymania pracy lub po użyciu nie pozostawiać narzędzia w miejscu narażonym na spadające opiłki, wióry lub pył.
- W przeciwnym razie może dojść do zwarcia, które może prowadzić do emisji dymu lub zapłonu.
42. Nie używać narzędzia tylko z funkcją dmuchawy.
43. Zawsze używać narzędzia i akumulatorów w temperaturach od -5 °C do 40 °C.
44. Użyć piły tarczowej do cięcia drewna.
45. Użyć piły tarczowej z wyświetlaną prędkością, która jest równa lub wyższa od prędkości obrotowej widocznej na narzędziu.
3. Jeżeli w warunkach intensywnej pracy akumulator się przegrzeje, może to spowodować przerywanie zasilania z akumulatora.
- W takim wypadku należy zaprzestać używania akumulatora i pozostawić go do ostygnięcia. Po wyeliminowaniu przyczynienia elektronarzędzie może być ponownie użytkowane.
- Dodatkowo należy stosować się do poniższych ostrzeżeń i wskazówek.

### OSTRZEŻENIE

Aby zapobiec wyciekom z akumulatora, jego przegrzaniu, emisji dymu, wybuchowi lub zapaleniu się akumulatora, należy podjąć wszystkie wymienione poniżej środki ostrożności.

1. Należy się upewnić, że wióry i pył nie gromadzą się na akumulatorze.
- Podczas pracy należy zwracać uwagę, aby wióry i pył nie opadały na akumulator.
- Należy zwracać uwagę, aby wióry i pył, które opadają na akumulator, nie gromadziły się na jego powierzchni.
- Nie przechowywać nieużywanych akumulatorów w miejscach, w których mogą one wejść w kontakt z wiórami i pyłem.
- Przed przechowywaniem akumulatora należy usunąć z niego wióry i pył; akumulatora nie należy przechowywać razem z metalowymi przedmiotami (śruby, gwoździe itp.).
- Akumulatora nie wolno nakłuć ostrymi przedmiotami, takimi jak gwoździe, uderzać młotkiem, deptać, rzucać ani poddawać wstrząsom.
3. Nie używać akumulatora, który nosi wyraźne ślady uszkodzenia lub odkształcenia.
4. Nie korzystać z akumulatora umieszczonego z odwróconą biegunowością.
5. Nie podłączać akumulatora bezpośrednio do gniazda sieciowego lub gniazda zapalniczki samochodowej.
6. Nie używać akumulatora do celów innych, niż zgodne z jego przeznaczeniem.
7. Jeśli ładowanie akumulatora nie powiedzie się, nawet po upływie określonego czasu ładowania, należy natychmiast przerwać ładowanie.
8. Nie poddawać akumulatora działaniu wysokiej temperatury ani wysokiego ciśnienia, np. poprzez umieszczanie go w kuchence mikrofalowej, suszarce lub pojemniku ciśnieniowym.
9. W przypadku wycieku lub pojawienia się nieprzyjemnego zapachu upewnić się, że akumulator znajduje się z dala od źródeł ognia.
10. Nie używać akumulatora w miejscach, w których generowane są silne, elektryczne ładunki statyczne.
11. Jeśli w trakcie użytkowania, ładowania lub przechowywania akumulatora pojawi się nieprzyjemny zapach, dojdzie do wycieku, przegrzania, odbarwienia lub odkształcenia, bądź jeśli pojawi się jakakolwiek inna nieprawidłowość, akumulator należy natychmiast wyjąć z elektronarzędzia lub ładowarki i zaprzestać jego użytkowania.
12. Nie zanurzać akumulatora ani nie dopuść do dostania się do wnętrza jakiegokolwiek cieczy. Dostanie się do wnętrza cieczy przewodzącej prąd, takiej jak woda, może spowodować uszkodzenia skutkujące pożarem lub wybuchem. Akumulator należy przechowywać w chłodnym, suchym miejscu, z dala od materiałów palnych i łatwopalnych. Należy unikać miejsc narażonych na działanie gazów korozyjnych.

### UWAGA

1. Jeśli elektrolit wyciekający z akumulatora dostanie się do oczu, nie wolno pocierać podrażnionego miejsca; oczy należy dokładnie przemyć czystą wodą, np. z kranu, i niezwłocznie skontaktować się z lekarzem. Niesunięty elektrolit może spowodować uszkodzenie wzroku.

## UWAGI DOTYCZĄCE AKUMULATORA LITOWO-JONOWEGO

W celu wydłużenia żywotności akumulatora litowo-jonowego został on wyposażony w funkcję wyłączania zasilania.

W przypadkach opisanych poniżej w punktach 1-3 silnik może się zatrzymać w czasie użytkowania elektronarzędzia, nawet jeżeli wyłącznik jest wciśnięty do położenia włączenia. Nie jest to oznaką awarii, ale efektem działania funkcji wyłączania.

1. Gdy akumulator się wyczerpie, silnik się wyłączy. W takim wypadku akumulator należy niezwłocznie naładować.
2. Silnik może się wyłączyć w przypadku przeciążenia elektronarzędzia. W takim wypadku należy zwołnić wyłącznik elektronarzędzia i wyeliminować przyczynę przeciążenia. Po wyeliminowaniu przyczynienia elektronarzędzie może być ponownie użytkowane.

## Polski

2. W przypadku kontaktu elektrolitu ze skórą lub odzieżą, miejsce kontaktu należy natychmiast dokładnie przemyć czystą wodą, np. z kranu.  
Elektrolit może spowodować podrażnienie skóry.
3. Jeśli w trakcie pierwszego użycia akumulatora stwierdzona zostanie obecność rdzy, pojawi się nieprzyjemny zapach, dojdzie do przegrzania, odbarwienia, odkształcenia i/lub pojawią się inne nieprawidłowości, należy zaprzestać jego użytkowania i zwrócić go do dostawcy lub sprzedawcy.

### OSTRZEŻENIE

Jeżeli przedmiot wykonany z materiału przewodzącego wejdzie w kontakt z zaciskiem akumulatora litowo-jonowego, może dojść do zwarcia akumulatora, a w wyniku tego – do pożaru. Przechowując akumulator litowo-jonowy należy stosować się do poniższych zaleceń.

- W opakowaniu do przechowywania nie wolno umieszczać żadnych przedmiotów wykonanych z materiałów przewodzących, gwoździ ani drutów, takich jak druty żelazne i druty miedziane.
- Aby zapobiec zwarciom, akumulator należy umieścić w elektronarzędziu lub w przypadku przechowywania, założyć na niego pokrywę, tak aby wywietrznik został zakryty.

9	Podstawa
10	Dźwignia nachylenia
11	Dźwignia blokady
12	Śruba motylkowa mocowania przewodnicy
13	Dioda LED
14	Akumulator
15	Sześciokątny klucz prętowy (duży)
16	Uchwyt
17	Przełącznik wyboru trybu
18	Kontrolka trybu cichego
19	Przełącznik wskaźnika poziomu naładowania akumulatora
20	Kontrolka poziomu naładowania akumulatora
21	Przełącznik trybu oświetlenia
22	Kontrolka trybu oświetlenia
23	Prowadnica
24	Złącze odprowadzania pyłu
25	Podkładka (A)

## INFORMACJE DOTYCZĄCE TRANSPORTU AKUMULATORA LITOWO-JONOWEGO

Podczas transportowania akumulatora litowo-jonowego należy przestrzegać następujących środków ostrożności.

### OSTRZEŻENIE

Należy powiadomić firmę transportową, że opakowanie zawiera akumulator litowo-jonowy, powiadomić firmę o jego mocy wyjściowej i postępować zgodnie z poleceniami firmy transportowej przy organizowaniu transportu.

- Akumulatory litowo-jonowe, które przekraczają moc 100 Wh, są w klasyfikacji ładunku określone jako niebezpieczne towary i będą wymagać specjalnych procedur aplikacji.
- W przypadku transportu za granicę, muszą być zgodne z międzynarodowymi przepisami prawa oraz zasadami przepisami kraju docelowego.

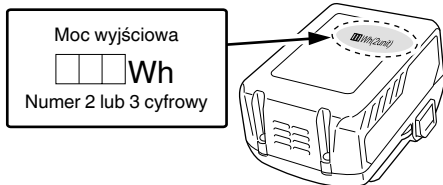

## SYMBOLE









### OSTRZEŻENIE

Następujące oznaczenia są symbolami używanymi w instrukcji elektronarzędzia. Przed rozpoczęciem użytkowania należy się upewnić, że ich znaczenie jest zrozumiałe.

	C18DBL: Akumulatorowa piła tarczowa
	Aby zmniejszyć ryzyko odniesienia obrażeń, użytkownik powinien przeczytać instrukcję obsługi.
	Należy zawsze nosić okulary ochronne.
	Należy zawsze nosić słuchawki ochronne.
	Dotyczy tylko państw UE Elektronarzędzi nie wolno wyrzucać wraz z odpadami z gospodarstwa domowego! Zgodnie z Dyrektywą Europejską 2012/19/UE w sprawie użytego sprzętu elektrycznego i elektronicznego oraz wprowadzeniem jej zgodnie z prawem krajowym, zużyte elektronarzędzia należy posegregować i oddać do recyklingu w sposób przyjazny dla środowiska w wyspecjalizowanym zakładzie utylizacji.
V	Napięcie znamionowe
n <sub>0</sub>	Prędkość na biegu jałowym
I	Włączenie
O	Wyłączenie

## NAZWY CZĘŚCI (Rys. 1 – Rys. 27)

①	Wyłącznik
②	Blokada wyłącznika
③	Dźwignia głębokości cięcia
④	Dolna osłona
⑤	Śruba
⑥	Podkładka (B)
⑦	Tarcza tnąca
⑧	Element przewodzący

	Odłącz akumulator
	Przełącznik wyboru trybu
	Pojemność akumulatora
	Przełącznik wskaźnika poziomu naładowania akumulatora
	Akumulator niemal całkowicie wyczerpany. Naładować akumulator najszybciej, jak to możliwe.
	Akumulator w połowie wyczerpany.
	Akumulator dostatecznie naładowany.
	Działanie niedozwolone

- Ochrona przed przegrzaniem  
Ta funkcja ochronna odcina zasilanie silnika i zatrzymuje elektronarzędzie w przypadku przegrzania silnika w czasie pracy.  
Po włączeniu funkcji ochrony przed przegrzaniem, silnik może się zatrzymać.  
W takim wypadku należy zwolnić wyłącznik elektronarzędzia i ostudzić przez kilka minut.  
Po wyeliminowaniu przeciążenia, narzędzie może być ponownie użytkowane.
- Funkcja zmiany prędkości obrotowej (Tryb mocy / Tryb cichy)  
(Funkcja przełącznika trybu mocy / trybu cichego)  
Każde naciśnięcie Przełącznika Wyboru Trybu zmienia tryb pracy. (**Rys. 17**)  
Tryb cichy zmniejsza maksymalne obr./min. silnika pozwalając na wydajną pracę przy niewielkim hałasie. Kontrolka Wskaźnika Trybu Cichego w trybie Cichym. Jeśli obciążenie wzrośnie podczas trybu cichego, narzędzie automatycznie przełączy się na tryb mocy i powróci do trybu Cichego, kiedy obciążenie spadnie.  
W trybie mocy tryb nie jest zmieniany na Cichy, nawet jeśli obciążenie spadnie.

#### WSKAZÓWKA

- Aby umożliwić zmiany trybu, należy pociągnąć raz przełącznik po włożeniu baterii.
- Nie należy narażać panelu kontrolnego na silne uderzenie lub go niszczyć. Może to prowadzić do usterki.

#### ŁADOWANIE

Przed przystąpieniem do użytkowania elektronarzędzia należy naładować akumulator; w tym celu należy postępować w sposób opisany poniżej.

##### 1. Podłączyć przewód zasilający ładowarki do gniazda sieciowego.

Po podłączeniu wtyczki ładowarki do gniazda sieciowego lampka kontrolna będzie migiała na czerwono (co 1 sekundę).

##### 2. Umieścić akumulator w ładowarce.

Ostrożnie i dokładnie umieścić akumulator w ładowarce, tak jak zostało to pokazane na **Rys. 23**.

##### 3. Ładowanie

Po umieszczeniu akumulatora w ładowarce rozpocznie się ładowanie, a lampka kontrolna będzie palić się ciągłym, czerwonym światłem.

Po zakończeniu ładowania akumulatora lampka kontrolna będzie migać na czerwono. (co 1 sekundę) (Patrz **Tabela 1.**)

- Wskazania lampki kontrolnej  
Wskazania lampki kontrolnej są zilustrowane w **Tabeli 1**, w zależności od stanu ładowarki lub akumulatora.

## AKCESORIA STANDARDOWE

Poza elektronarzędziem (1 narzędzie) w opakowaniu znajdują się akcesoria wymienione na stronie 193.

Aksesoria standardowe mogą ulec zmianie bez wcześniejszego zawiadomienia.

## ZASTOSOWANIA

Cięcie różnych rodzajów drewna.

## SPECYFIKACJE TECHNICZNE

Model		C18DBL	
Napięcie		18 V	
Prędkość obrotowa bez obciążenia		5000 min <sup>-1</sup> (Tryb mocy) 3000 min <sup>-1</sup> (Tryb cichy)	
Wydajność	Głębokość cięcia	90°	47 mm
		45°	30 mm
Waga*		2,6 kg	

- \* Zgodnie z procedurą EPTA 01/2014  
W zależności od podłączonego akumulatora.  
Największy zmierzony ciężar występuje w połączeniu z BSL36A18 (sprzedawany oddzielnie).

#### WSKAZÓWKA

W związku z prowadzonym przez firmę HIKOKI programem badań i rozwoju, niniejsze specyfikacje techniczne mogą ulec zmianie bez wcześniejszego zawiadomienia.

#### Sterowanie elektroniczne

- Miękki-start
- Ochrona przed przeciążeniem  
Ta funkcja ochronna odcina zasilanie silnika w przypadku przeciążenia silnika lub znacznej redukcji prędkości obrotowej podczas pracy.  
Po włączeniu funkcji ochrony przed przeciążeniem, silnik może się zatrzymać.  
W takim wypadku należy zwolnić wyłącznik narzędzia i wyeliminować przyczynę przeciążenia.  
Po wyeliminowaniu przeciążenia, narzędzie może być ponownie użytkowane.



## MONTAŻ I PRACA

Działanie	Rysunek	Strona
Dokładna regulacja równoległości	11	195
Dokładna regulacja prostopadłości	12	196
Dokładna regulacja położenia elementu prowadzącego	13	196
Regulacja głębokości cięcia	14	196
Linia cięcia	15	196
Obsługa wyłącznika	16	196
Informacje o funkcji wyboru trybu (*1)	17	196
Wskaźnik poziomu naładowania akumulatora	18	197
Korzystanie z lampy LED	19	197
Mocowanie prowadnicy (sprzedawana oddzielnie)	20	197
Mocowanie złącza odprowadzania pyłu (sprzedawane oddzielnie)	21	197
Wymywanie i wkładanie akumulatora	22	197
Ładowanie	23	197
Cięcie pod kątem prostym	24	198
Cięcie z nachyleniem (kierunek +45°)	25	198
Demontaż tarczy tnącej	26	198
Montaż tarczy tnącej	27	199
Wybór akcesoriów	—	200

## (\*1) Informacje o funkcji wyboru trybu

Każde naciśnięcie przełącznika wyboru trybu powoduje zmianę trybu pracy.

Gdy wybrany jest tryb cichy, kontrolka trybu cichego świeci.

Tryb cichy zmniejsza maksymalne obr./min silnika, pozwalając na wydajną pracę z mniejszym hałasem.

Jeśli obciążenie wzrośnie podczas pracy silnika w trybie cichym, silnik automatycznie przełączy się na tryb mocy.

Poza tym, jeśli obciążenie ponownie spadnie, silnik automatycznie powróci do trybu cichego.

W trybie mocy, tryb nie jest zmieniany na cichy, nawet jeśli obciążenie spadnie.

Tryb	Obroty bez obciążenia
Moc	5000 min <sup>-1</sup>
Cichy	3000 min <sup>-1</sup>

## WSKAZÓWKA

- Tryb zmieni się tylko wtedy, jeśli zamontowany jest akumulator i wyłącznik zostanie pociągnięty jeden raz.
- Biezący tryb zostanie utrzymany nawet w przypadku włączenia/wyłączenia wyłącznika lub wyjęcia/ponownego włożenia akumulatora.

## KONSERWACJA I KONTROLA

## 1. Kontrola tarczy tnącej

Ponieważ użytkowanie tej tarczy tnącej obniża jej wydajność i może spowodować awarię silnika, tarczę tnącą należy naostrzyć lub wymienić niezwłocznie po zaobserwowaniu oznak zużycia.

## 2. Kontrola śrub mocujących

Śruby mocujące należy regularnie kontrolować pod kątem ich poprawnego dokręcenia. Jeżeli którakolwiek ze śrub jest poluzowana, należy ją natychmiast dokręcić. Niezastosowanie się do tego zalecenia może stwarzać zagrożenie.

## 3. Konserwacja silnika

Uzwojenie silnika jest najistotniejszym elementem elektronarzędzia. Należy zachować szczególną ostrożność, aby uzwojenie nie zostało uszkodzone i/lub nie weszło w kontakt z olejem lub wodą.

## 4. Konserwacja dolnej osłony

Aby zagwarantować bezpieczeństwo i funkcjonalność, elektronarzędzie i jego otwory wentylacyjne należy utrzymywać w czystości. Dolna osłona musi poruszać się swobodnie i cofać automatycznie. W związku z tym obszar wokół dolnej osłony należy utrzymywać w czystości. Pył i wióry należy usuwać sprężonym powietrzem lub szczotką.

## 5. Czyszczenie obudowy

W przypadku zabrudzenia elektronarzędzia, należy je przetrzeć miękką, suchą ściereczką lub ściereczką zwilżoną wodą z mydłem. Nie wolno używać rozpuszczalników na bazie chloru, benzyny ani rozcieńczalnika do farb, gdyż topią one tworzywa sztuczne.

## 6. Przechowywanie

Należy przechowywać w miejscu poniżej 40 °C i poza zasięgiem dzieci.

## WSKAZÓWKA

Przechowywanie akumulatorów litowo-jonowych.

Upewnić się, że przed przechowywaniem akumulatory litowo-jonowe zostały całkowicie naładowane.

Długotrwałe przechowywanie akumulatorów (3 miesiące lub dłużej) o niskim poziomie naładowania może spowodować pogorszenie ich wydajności, istotnie skracając czas ich użytkowania lub sprawiając, że nie będą one w stanie utrzymać ładunku.

Znacznie skrócony czas użytkowania akumulatorów można jednak poprawić poprzez ich wielokrotne ładowanie i używanie – od dwóch do pięciu razy.

Jeżeli czas użytkowania akumulatorów – pomimo wielokrotnego ładowania i używania – jest bardzo krótki, należy je uznać za trwale wyczerpane i zakupić nowe.

## UWAGA

Podczas użytkowania i konserwacji narzędzi elektrycznych muszą być przestrzegane przepisy i standardy bezpieczeństwa.

## Ważna informacja dotycząca akumulatorów do bezprzewodowych elektronarzędzi firmy HiKOKI

Należy zawsze używać jednego z naszych zalecanych, oryginalnych akumulatorów. Nie możemy zagwarantować bezpieczeństwa i wydajności działania naszych bezprzewodowych elektronarzędzi, jeżeli używane są akumulatory inne, niż zalecane przez nas lub gdy akumulator zostanie rozmontowany i zmodyfikowany (np. demontaż i wymiana ogniw lub innych części wewnętrznych).

## **GWARANCJA**

Gwarancja na elektronarzędzia firmy HiKOKI jest udzielana z uwzględnieniem praw statutowych/przepisów krajowych. Gwarancja nie obejmuje wad i uszkodzeń powstałych w wyniku niewłaściwego lub niezgodnego z przeznaczeniem użytkowania, bądź wynikających z normalnego zużycia. W wypadku reklamacji należy dostarczyć kompletne elektronarzędzie do centrum serwisowego autoryzowanego przez firmę HiKOKI wraz z KARTĄ GWARANCYJNĄ znajdującą się na końcu instrukcji obsługi.

---

---

---

## **Informacje dotyczące poziomu hałasu i wibracji**

Zmierzone wartości zostały określone zgodnie z EN62841 i zadeklarowane zgodnie z ISO 4871.

Zmierzony poziom dźwięku A: 100 dB (A)

Zmierzony poziom ciśnienia akustycznego A: 89 dB (A)

Niepewność K: 3 dB (A).

Należy nosić słuchawki ochronne.

Wartość całkowita wibracji (trójosiowa suma wektorowa) określona zgodnie z EN62841.

Cięcie płyty wiórowej:

Wartość emisji wibracji  $a_h = 1,9 \text{ m/s}^2$

Niepewność K = 1,5  $\text{m/s}^2$

---

---

Zadeklarowana wartość całkowita wibracji została zmierzona zgodnie ze standardową metodą testową i może być wykorzystana do porównywania elektronarzędzi.

Może być także wykorzystywana do wstępnej oceny ekspozycji.

## **OSTRZEŻENIE**

- W zależności od sposobu wykorzystywania elektronarzędzia emisja wibracji podczas rzeczywistej pracy elektronarzędzia może różnić się od zadeklarowanej wartości całkowitej.
- Należy określić środki bezpieczeństwa dla ochrony operatora zgodnie z szacowaną wartością ekspozycji w zależności od rzeczywistych warunków użytkowania (uwzględniając wszystkie etapy cyklu roboczego, takie jak przerwy w pracy urządzenia oraz praca na biegu jałowym w stanie gotowości).

---

## **WSKAZÓWKA**

W związku z prowadzonym przez firmę HiKOKI programem badań i rozwoju, niniejsze specyfikacje techniczne mogą ulec zmianie bez wcześniejszego zawiadomienia.

---



## A SZERSZÁMGÉPPEL KAPCSOLATOS ÁLTALÁNOS BIZTONSÁGI FIGYELMEZTETÉSEK

### ▲ FIGYELMEZTETÉS

Olvasson el minden biztonsági figyelmeztetést, útmutatást, illusztrációt és műszaki adatot, amelyeket a szerszámgéphez kapott.

Az alább felsorolt utasítások be nem tartása áramütést, tüzet és/vagy súlyos sérülést eredményezhet.

A figyelmeztetéseket és utasításokat tartalmazó útmutatót őrizze meg, hogy a jövőben is a rendelkezésére álljon.

A figyelmeztetéseken használt „szerszámgép” kifejezés a hálózatról működő (vezetékes) vagy akkumulátorral működő (vezeték nélküli) szerszámgépre vonatkozik.

#### 1) Munkaterület biztonsága

- A munkaterület mindig legyen tiszta és jól megvilágított.  
*A zsúfolt vagy sötét területek vonzzák a baleseteket.*
- Ne használja a szerszámgépet robbanásveszélyes légkörben, például gyúlékony folyadékok, gázok vagy por jelenlétében.  
*A szerszámgépek szikrákat keltenek, amelyek meggyújthatják a port vagy gőzöket.*
- Ne engedje közel a gyermekeket és kívülállókat a szerszámgéphez annak használata közben.  
*Elveszitheti az irányítását a gép felett, ha valaki eltereli a figyelmét.*

#### 2) Érintésvédelem

- A szerszámgép dugaszainak az aljzatnak megfelelőnek kell lenniük. Soha, semmilyen módon ne alakítsa át a dugaszt. Ne használjon átalakító dugaszt földelt szerszámgépekhez.  
*Az eredeti dugaszok és a megfelelő aljzatok használata csökkenti az áramütés kockázatát.*
- Kerülje a test érintkezését a földelt felületekkel, mint például csövekkel, radiátorokkal, tűzhelyekkel és hűtőszekrényekkel.  
*Az áramütés kockázata nagyobb, ha a teste földelve van.*
- Ne tegye ki a szerszámgépeket esőnek vagy nedves körülményeknek.  
*A szerszámgépbe kerülő víz növeli az áramütés kockázatát.*
- Ne rongálja meg a vezetéket. Soha ne használja a vezetéket a szerszámgép szállításához, húzásához vagy az aljzattal való kihúzásához. Tartsa távol a vezetéket hőtől, olajtól, éles szegélyektől vagy mozgó alkatrészekről.  
*A sérült vagy összekuszálódott vezetékek növelik az áramütés kockázatát.*
- A szerszámgép szabadban történő üzemeltetése esetén használjon szabadtéri használatra alkalmas hosszabbító kábelt.  
*A szabadtéri használatra alkalmas kábel használata csökkenti az áramütés kockázatát.*
- Ha elkerülhetetlen a szerszámgép nyirkos helyen történő használata, használjon FI relével (érintésvédelmi relével) védett táplálást.  
*A FI relé használata csökkenti az áramütés kockázatát.*

#### 3) Személyi biztonság

- A szerszámgép használata közben maradjon mindig figyelmes, arra figyeljen, amit csinál, és használja a józanész elvét.  
*Ne használja a szerszámgépet fáradtan, kábítószert, alkoholt vagy gyógyszer hatása alatt. A szerszámgépek üzemeltetése közben egy pillanatnyi figyelmetlenség is súlyos személyi sérülést eredményezhet.*
- Használjon személyi védőeszközöket. Mindig viseljen védőszemüveget.  
*A munkavédelmi eszközök, mint a porvédő maszk, csúszásgátló biztonsági cipő, védő sisak vagy fülvédő használata a fennálló körülmények esetén csökkenti a személyi sérülés veszélyét.*
- Ne hagyja, hogy a gép véletlenül elinduljon. Győződjön meg arról, hogy a kapcsoló a kikapcsolt állásban van, mielőtt a szerszámgépet csatlakoztatja az áramforráshoz és/vagy behelyezi az akkumulátort, illetve amikor felveszi vagy szállítja a szerszámot.  
*A szerszámgépek szállítása úgy, hogy az ujjá a kapcsolón van, valamint a bekapcsolt szerszámgépek áram alá helyezése vonzza a baleseteket.*
- Távolítson el minden állítókulcsot vagy csavarkulcsot, mielőtt bekapcsolja a szerszámgépet.  
*A szerszámgép forgó részéhez csatlakoztatva hagyott csavarkulcs vagy kulcs személyi sérülést eredményezhet.*
- A gép használatakor ne nyújtózzon túl messzire. Mindig álljon stabilan, és őrizze meg egyensúlyát.  
*Ez lehetővé teszi, hogy a szerszámgépet váratlan helyzetekben is jobban irányítsa.*
- Öltözzön megfelelően. Ne viseljen laza ruházatot vagy ékszert. Tartsa távol haját és ruházatát a mozgó alkatrészekről.  
*A laza ruházat, ékszer vagy hosszú haj beakadhat a mozgó részekbe.*
- Ha a perelszivó és gyújtó berendezések csatlakoztatásához külön eszközöket kapott, gondoskodjon ezek megfelelő csatlakoztatásáról és használatáról.  
*A porgyűjtő használatát csökkentheti a porhoz kapcsolódó veszélyeket.*
- Ne hagyja, hogy a gépek gyakori használatából eredő megszokás önelégültté tegye, és ez a gép biztonsági alapelveinek figyelmen kívül hagyására késztesse.  
*Egy gondatlan cselekedet a másodperc töredéke alatt súlyos sérülést okozhat.*

#### 4) A szerszámgép használata és ápolása

- Ne erőltesse a szerszámgépet. Használjon az alkalmazásához megfelelő szerszámgépet.  
*A megfelelő szerszámgép jobban és biztonságosabban végzi el a feladatot azon a sebességen, amelyre azt tervezték.*
- Ne használja a szerszámgépet, ha a kapcsoló nem kapcsolja azt be és ki.  
*Az a szerszámgép, amely a kapcsolóval nem vezérelhető, veszélyes, és meg kell javítani.*
- Húzza ki a dugaszt az áramforrásból és/vagy, ha eltávolítható, vegye ki az akkumulátort a szerszámgépéből, mielőtt bármilyen beállítást végez, tartozékokat cserél vagy tárolja a szerszámgépeket.  
*Ezen megelőző biztonsági intézkedések csökkentik a szerszámgép véletlen beindulásának kockázatát.*

- d) A használaton kívüli szerszámgepeket tárolja úgy, hogy gyermekek ne férhessenek hozzá, és ne engedje meg, hogy a szerszámgépet a gépet vagy ezeket az utasításokat nem ismerő személyek használják.  
*Képzetlen felhasználók kezében a szerszámgépek veszélyesek.*
- e) A szerszámgépek és tartozékai karbantartása. Ellenőrizze, hogy a mozgó alkatrészek a szerszámgépen nincsenek-e elállítódva, vagy beszorulva, nincsenek-e törött alkatrészek, vagy van-e más körülmény, ami befolyásolhatja a szerszámgép működését. Ha a szerszámgép sérült, használat előtt javíttassa meg.  
*Sok balesetet a rosszul karbantartott szerszámgépek okoznak.*
- f) A vágószerszámokat tartsa élesen és tisztán.  
*Az éles vágóélekkel rendelkező, megfelelően karbantartott vágószerszámok elakadásának lehetősége kevésbé valószínű, és azok könnyebben kezelhetők.*
- g) A szerszámgép tartozékait és betétkéseit stb. használja a jelen útmutatónak megfelelően, figyelembe véve a munkakörülményeket és a végzendő munkát.  
*A szerszámgép nem rendeltetésszerű használata veszélyes helyzetet eredményezhet.*
- h) Tartsa a fogantyúkat és a markolatok felületeit szárazon, valamint olaj- és zsírmentesen.  
*A csúszós fogantyúk és markolati felületek nem teszik lehetővé a szerszám biztonságos kezelését és váratlan helyzetekben történő irányítást.*
- 5) Akkumulátoros szerszám használata és ápolása
- a) Csak a gyártó által előírt töltővel töltsd újra.  
*Az egy bizonyos típusú akkumulátorhoz alkalmas töltő tűzveszélyt okozhat, ha egy másik fajta akkumulátorral használják.*
- b) A szerszámgepeket csak a kifejezetten hozzájuk való akkumulátorokkal használja.  
*Bármilyen más akkumulátor használata sérülés- és tűzveszélyt okozhat.*
- c) Amikor az akkumulátor nincs használatban, tartsa távol más fém tárgyaktól, mint például iratkapcsoktól, érméktől, kulcsoktól, szegektől, csavaroktól vagy egyéb kis fém tárgyaktól, amelyek érintkezésbe hozhatnak két csatlakozót.  
*Az akkumulátor csatlakozóinak rövidre zárása égési sérüléseket vagy tüzet okozhat.*
- d) Helytelen körülmények között az akkumulátorból folyadék folyhat ki; kerülje az érintkezést ezzel a folyadékkal. Ha véletlenül hozzáér, vízzel öblítse le. Ha a folyadék a szemmel kerül érintkezésbe, kérjen további orvosi segítséget.  
*Az akkumulátorból kifolyó folyadék irritációt vagy égéseket okozhat.*
- e) Ne használjon sérült vagy módosított akkumulátort.  
*A sérült vagy módosított akkumulátorok kiszámíthatatlan viselkedést mutathatnak, ami tűz-, robbanás- vagy sérülésveszélyt eredményezhet.*
- f) Az akkumulátort vagy a szerszámot ne tegye ki a tűznek vagy túl magas hőmérsékletnek.  
*A tűz vagy 130 °C feletti hőmérséklet robbanást okozhat.*
- g) Kesse a töltésre vonatkozó utasításokat, és az akkumulátort vagy a szerszámot ne töltsd az utasításban megadott hőmérsékleti tartományon kívül.  
*A nem megfelelő módon, illetve a megadott tartományon kívül történő töltés károsíthatja az akkumulátort és növelheti a tűz kockázatát.*
- 6) Szerviz
- a) A szerszámgépét képesítéssel rendelkező szerelővel javíttassa meg, csak azonos cserealkatrészek használatával.  
*Ez biztosítja, hogy a szerszámgép biztonságos maradjon.*
- b) Soha ne javítson sérült akkumulátorokat.  
*Az akkumulátorok karbantartását csak a gyártó vagy az arra jogosult szolgáltatók végezhetik.*

## VIGYÁZAT

Tartsa távol a gyermekeket és beteg személyeket. Amikor nem használja a szerszámokat, tárolja úgy, hogy gyermekek és beteg személyek ne férhessenek hozzá.

## AZ AKKUS KÖRFŰRÉSRE VONATKOZÓ BIZTONSÁGI UTASÍTÁSOK

### Vágási eljárások

- a) **⚠ VESZÉLY:** Tartsa a kezét távol a vágási területtől és a pengétől. Tartsa a másik kezét a kiegészítő fogantyún, illetve a motorháza.  
*Ha mindkét kezével a fűrész fogja, nem tudja megválni azokat a pengével.*
- b) **Ne nyúljon a munkadarab alá.**  
*Az védőpajzs nem védi meg a pengétől a munkadarab alatt.*
- c) **Állítsa be a vágási mélységet a munkadarab vastagságára.**  
*A munkadarab felett a pengefogak közül egy teljes fognál kevesebben kell látszania.*
- d) **Vágás közben soha ne tartsa a munkadarabot a kezében vagy a lábára fektetve. Rögzítse a munkadarabot egy stabil platformhoz.**  
*Fontos, hogy megfelelően alátámassza a munkát, hogy csökkentsen testi épségének veszélyeztetését, a pengeszorulást, illetve az uralom elvesztését.*
- e) **A szerszámgépet a szigetelt markolati felületnél tartsa, amikor olyan munkát végez, amelynek során a vágószerszám rejtett kábeleket vagy saját zsinórját érintheti.**  
*Kapcsolat egy „élő” vezetékkel a gépszerszám fedetlen fémrészeit is áram alá helyezi és a kezelő áramütését okozhatja.*
- f) **Amikor rippel, mindig használjon rip ütközőt vagy egy egyenes szélvezetőt.**  
*Ez javítja a vágás pontosságát és csökkenti a pengeszorulás esélyét.*
- g) **A pengéket mindig megfelelő méretű és alakú (gyémánt vagy kerek) felfogó furattal használja.**  
*A fűrész szerelő hardverének nem megfelelő pengék a középponton kívülre fognak futni, ami az irányítás elvesztését okozza.*
- h) **Soha ne használjon megrongálódott vagy hibás fűrészlap alátétet vagy csavart.**  
*A penge alátéteket és csavarokat kifejezetten a fűrészhez terveztek, az optimális teljesítmény és az üzemeltetés biztonsága érdekében.*

### Visszarúgás okai és a kapcsolódó figyelmeztetések

- a visszarúgás a beszorult, elakadt vagy rosszul illesztett fűrészlap hirtelen reakciója, ami a kontrollálatlan fűrész fel- és kiemelkedését okozza a munkadarabból a kezelő felé;
- amikor a penge beszorul vagy elakad a bevágás bezáródása miatt, a penge megakad, és a motor reakciója a készüléket gyorsan a kezelő felé hajtja;

- ha a vágásban a penge megcsaavrodik vagy elcsúszik a vágásban, a fogak, a penge hátsó szélén lévő fogak a beágyazódhatnak a fa felső felületébe azt eredményezve, hogy a penge kiugrik a bevágásból és a kezelő rándul.

A visszarúgás a fűrész helytelen használatából és/vagy a helytelen munkamódszerek és feltételek alkalmazásából adódnak, és az alábbi megfelelő óvintézkedések betartásával elkerülhető.

- a) **Tartsa a fűrész t erősen, két kézzel a és helyezze úgy a karját, hogy ellenálljon visszarúgási erőknél. Helyezze a testét a penge bármelyik oldalára, de ne egy vonalban a pengével.**

Visszarúgás esetén a fűrész hátrafelé ugorhat, de a visszarúgási erőket a kezelő megfelelő óvintézkedésekkel kontrollálhatja.

- b) **Amikor a penge beszorul, vagy bármilyen okból megszakítja a vágást, engedje el a ravaszt, és tartsa a fűrész t mozdulatlanul az anyagban, amíg a penge teljesen leáll.**

Soha ne próbálja eltávolítani a fűrész t munkadarabból vagy visszafelé húzni, amíg a penge mozgásban van, mert visszarúgás léphet fel. Figyelje meg a penge-elakadás okát és tegyen korrekciós lépéseket annak megelőzésére.

- c) **Amikor újraindítja a fűrész t munkadarabban, helyezze a pengét a bevágás közepéhez úgy, hogy a fogak ne érjenek bele az anyagba.**

Ha a penge elakad, újraindításkor felemelkedhet vagy visszarúghat a munkadarabtól.

- d) **Nagyobb paneleket támasszon meg a penge beszállási és visszarúgási kockázatainak minimalizálása érdekében.**

A nagyobb panelek hajlamosak elhajlani a saját súlyuknál fogva. A támasztékokat a panel alatt, mindkét oldalon kell elhelyezni, a vágási vonalhoz és a panel széléhez közel.

- e) **Ne használjon életlen vagy sérült fűrészlapot.**

Életlen vagy hibásan beállított penge keskeny bevágást hoz létre, ami túlzott súrlódáshoz, a penge elakadásához és visszarúgásához vezet.

- f) **A penge mélysége és vágási szög lezárókarjai legyenek feszesek és biztosítottak a vágás megkezdése előtt.**

Ha a penge beállítás a vágás során elcsúszik, az elakadást és visszarúgást okozhat.

- g) **Különös óvatossággal kell eljárni ha a fűrész t meglévő falon, vagy más be nem látható területen használja.**

A kiálló penge belevághat tárgyakra, ami visszarúgást okozhat.

#### Alsó védőburkolat funkció

- a) **Minden használat előtt ellenőrizze az alsó védőburkolatot, hogy tökéletesen zár-e. Ne használja a fűrész t, ha az alsó védőburkolat nem mozog szabadon és nem zár azonnal. Soha ne rögzítse vagy kötözze ki az alsó védőburkolatot nyitott helyzetben.**

Ha a fűrész t véletlenül leejti, az alsó védőburkolat elhajolhat.

Emelje fel az alsó védőburkolatot a visszahúzó karral, és győződjön meg arról, hogy szabadon mozog, és nem érinti a pengét vagy bármely más részt, a vágás bármely szögében és mélységében.

- b) **Ellenőrizze az alsó védőburkolat rugójának működését. Amennyiben a védőburkolat, és a rugó nem működik megfelelően, akkor azokat használat előtt meg kell javítani.**

Az alsó védőburkolat sérült alkatrészek, gyantás lerakódás vagy felhalmozódott törmelék miatt nehézkesen működhet.

- c) **Az alsó védőburkolat kézzel csak olyan különleges vágások esetében húzható vissza, mint a „leszűrő vágás” és az „összetett vágás”. Emelje fel az alsó védőburkolatot a visszahúzó karral, és amint a penge behatol az anyagba, az alsó védőburkolat ki kell engedni.**

Minden más fűrészelésnél az alsó védőburkolatnak automatikusan kell működnie.

- d) **Mindig ellenőrizze, hogy az alsó védőburkolat fedi-e a pengét, mielőtt a fűrész t munkaasztalra vagy a padlóra helyezi.**

Egy védettlen, szabadon csúszkáló penge a fűrész hátrafelé mozdulását okozhatja, mindenbe belevágva, ami az útjába kerül. Vegye figyelembe, hogy időbe telik, míg a penge megáll kapcsoló elengedése után.

## TOVÁBBI BIZTONSÁGI FIGYELMEZTÉSEK

1. Ne hagyja, hogy az újratölthető akkumulátor csatlakoztatására szolgáló nyílásba idegen anyag kerüljön.
2. Soha ne szerelje szét az újratölthető akkumulátort és a töltőt.
3. Soha ne zárja rövidre az újratölthető akkumulátort. Az akkumulátor rövidre zárása áramlöket, ezáltal túlmelegedést okoz. Ennek eredményeképpen az akkumulátor leéghet vagy károsodhat.
4. Ne dobja tűzbe az akkumulátort. Az akkumulátor felrobbanhat a tűzben.
5. Ha az egységet folyamatosan használja, az túlmelegedhet, és a motor és a kapcsoló károsodásához vezethet. Kérjük, körülbelül 15 percre hagyja azt használaton kívül.
6. Ne dugjon semmit a töltő szellőzésére szolgáló résekbe. Ha fémtárgyat vagy gyúlékony anyagot dug a töltő szellőzésére szolgáló résekbe, azzal elektromos áramütést okozhat, vagy a töltő megrongálódhat.
7. Az elhasznált akkumulátorok tönkresztik a töltőt.
8. Ha az akkumulátor működési ideje az újratöltést követően túl rövidde válik a rendes használatához, akkor vigye vissza abba a boltba, ahol vásárolta. Ne dobja el a lemerült akkumulátort.
9. Üzemelés közben viseljen fülvédőt a hallásvédelemhez.
10. Csak a gépen feltüntetett pengediaméter használja.
11. Ne használjon súrlódó kereket.
12. Ne használjon deformált vagy repedt fűrészlapot.
13. Ne használjon gyorsacélból készült fűrészlapot.
14. Ne használjon olyan fűrészlapot, amely nem felel meg az ebben a használati utasításban meghatározott jellemzőknek.
15. Ne állítsa meg a fűrészlapot a lemez oldalirányú nyomásával.
16. A pengét mindig tartsa élesen.
17. Győződjön meg arról, hogy az alsó védőburkolat simán és szabadon mozog.
18. Soha ne használja a körfűrész t nyitott helyzetben rögzített alsó védőburkolattal.
19. Ügyeljen arra, hogy a védő rendszer visszahúzó mechanizmusa megfelelően működjön.
20. Soha ne használja a körfűrész t felfelé vagy oldalra fordított fűrészpengével.
21. Győződjön meg arról, hogy az anyag, idegen anyagtól, mint például a szegektől, mentes.
22. A fűrészpenge mérete legyen a 185 mm - 180 mm közötti terjedelemben.
23. Távolítsa el az akkumulátort bármely beállítási, szerviz vagy karbantartási művelet előtt.

# Magyar

24. Ügyeljen a fém visszarúgására.  
Ez a körfűrész elektromos fékkel rendelkezik, ami akkor lép működésbe, amikor a kapcsolót felengedi. Mivel a fém működésekor a gép visszarúg, győződjön meg róla, hogy biztos kézzel fogja a készülék törzsét.
25. Ellenőrizze, hogy az áramforrás megfelel-e a termék adattábláján szereplő elektromos követelményeknek.
26. Győződjön meg arról, hogy a kapcsoló KI állásban van. Ha az akkumulátort úgy helyezi be a szerszámgépbe, hogy a kapcsoló BE állásban van, a szerszámgép azonnal működésbe lép, ami súlyos balesetet idézhet elő.
27. Ha a munkaterület távol esik a áramforrástól használjon megfelelő vastagságú és kapacitású hosszabbítót. A hosszabbítót a megoldható legrövidebb hosszúságon kell tartani.
28. Kerülje az olyan állapotban történő vágást, amikor az alap nem érintkezik az anyaggal.  
Amikor a penge beszorul, vagy bármilyen okból megszakítja a vágást, engedje el a ravaszt, és tartsa a fűrészt mozdulatlanul az anyagban, amíg a penge teljesen leáll. Soha ne próbálja eltávolítani a fűrészt munkadarabból vagy visszafelé húzni, amíg a penge mozgásban van, mert VISSZARÚGÁS léphet fel. Figyelje meg a penge-elakadás okát és tegyen korrekciós lépéseket annak megelőzésére.
29. Nagyobb paneleket támasszon meg a penge becsipődési és VISSZARÚGÁSI kockázatának minimalizálása érdekében. A nagyobb panelek könnyen elhajolhatnak a saját súlyuknál fogva (3. ábra). A támasztékokat a panel alatt, annak mindkét oldalán kell elhelyezni, a vágási vonalhoz és a panel széléhez közel, amint az az 2. ábrán látható.  
A penge becsipődési és visszarúgási kockázatának minimalizálása érdekében. Ha a vágási művelet miatt a fűrészt a munkadarabban kell várakoztatni, akkor a fűrészt a nagyobb darabban kell várakoztatni és a kisebb darab levágására kerül.
30. Meglévő falak vagy egyéb nem látható területek vágásakor különös figyelemmel járjon el. A kiálló penge belevághat tárgyakra ami VISSZARÚGÁST okozhat. SOHA ne rakja a kezét vagy az ujjait a fűrész mögé (4. ábra). Ha visszarúgás következett be, a fűrészt könnyen hátraugorhat a keze felett, ami súlyos sérülést okozhat.
31. **FIGYELMEZTETÉS:** Fontos, hogy megfelelően támassza alá a munkadarabot, és a fűrészt szilárdan fogja nehogy elveszítse az irányítást, mert az személyi sérülést okozhat. A 5. ábrán látható a fűrész tartásának tipikus módja.
32. Helyezze a fűrész alapjának szélesebb részét a munkadarabnak arra a részére, amelyik szilárdan van rögzítve, és ne arra a részre, amelyik leeshet a vágás után. Például az 6. ábra bemutatja a tábla végének HELYES módon történő vágását, míg a 7. ábrán a HELYTELEN mód látható. Ha a munkadarab rövid vagy kicsi, rögzítse le.  
**NE PRÓBÁLJA A RÖVID DARABOKAT KÉZZEL TARTANI!**
33. Soha ne próbálja meg a körfűrész fejjel lefelé satuba fogatva használni. Ez rendkívül veszélyes és súlyos balesethez vezethet (8. ábra).
34. A vezetők használata során ne kísérelje meg a ferde vágást, amely engedné a vágott anyag csúszását a fűrészlapon és a vezetők között. Ha így tesz, az sérülést okozhat. (9., 10. ábra)
35. Amennyiben a kar lazán marad, az nagyon veszélyes helyzetet eredményez. Mindig rögzítse alaposan. (14. ábra)
36. Nagyon veszélyes, ha a szárnyas csavar laza marad. Mindig alaposan bilincselje le. (25. ábra)
37. Vágási munka előtt határozza meg, milyen anyagot fog vágni. Ha a vágásra szánt anyag előre láthatóan veszélyes / mérgező port fog keletkezését okozza, ellenőrizze, hogy a porzsák vagy egyéb porleszívó rendszer szorosan csatlakoztatva van a por-kimennehez. Továbbá viseljen védőmaszkot, ha rendelkezésre áll.  
○ A fűrészelés megkezdése előtt ellenőrizze, hogy a penge elérte teljes sebességű fordulatszámot.  
○ Ha a fűrészlapon megáll vagy rendellenes zajt hallat, azonnal kapcsolja ki a kapcsolót.  
○ A körfűrész használata a penge felfelé vagy oldalra fordított állapotában nagyon veszélyes. Az ilyen szokványostól eltérő alkalmazás elkerülendő.  
○ Anyagok vágása közben mindig viseljen védőszemüveget.  
○ Amikor befejezte a munkát, húzza ki az akkumulátort.
38. A penge csatlakoztatása után, ismételt ellenőrzés, hogy a rögzítő kar szilárdan rögzítve van az előírt helyzetben.
39. Ne nézzen közvetlenül a fényforrásba.  
Ha folyamatosan a fényforrásba néz, a szeme megsérülhet.
40. Ne használja a terméket, ha a szerszám vagy az akkumulátor kivezetései (akkumulátor rögzítés) eldeformálódtak.  
Az akkumulátor szerszámába való helyezése rövidzárlatot idézhet elő, ami füstképződést vagy tüzet eredményezhet.
41. A szerszám csatlakozóit (elemtartó) tartsa távol a forgácsoló és a portól.  
○ Használat előtt győződjön meg arról, hogy az érintkezők környékén nem halmozódott fel fémforgács és por.  
○ Használat közben igyekezzen elkerülni, hogy a szerszámra került fémforgács és por az akkumulátorra hulljon.  
○ Üzemeltetés felfüggesztésénél vagy használat után ne hagyja a szerszámot olyan területen, ahol ki lehet téve a leeső fémforgácsnak vagy pornak.  
Ha így tesz, az rövidzárlatot idézhet elő, ami füstképződést vagy tüzet eredményezhet.
42. Ne használja a gépet csak a fűjő funkcióval.
43. A szerszámot és az akkumulátort mindig -5 °C és 40 °C között használja.
44. A fa vágásához használjon fűrészt.
45. A fűrészt akkora kijelzett sebességgel használja, amely egyenlő vagy nagyobb a szerszámon megjelenő forgási sebességgel/nél.

## A LÍTIUMION AKKUMULÁTORRAL KAPCSOLATOS FIGYELMEZTETÉS

Az élettartam meghosszabbítása érdekében a lítiumion akkumulátort védelmi funkcióval látták el, amely leállítja annak működését.

Az alább leírt 1–3. esetben a termék használatokor a motor akkor is leállhat, ha húzza a kapcsolót. Ez nem meghibásodást jelez, hanem a védelmi funkció eredménye.

1. Amikor az akkumulátor lemerül, a motor leáll. Ilyen esetben haladéktalanul töltsse fel az akkumulátort.
2. A motor leállhat, ha az eszköz túlterhelt. Ez esetben engedje el a szerszám kapcsolóját, és hárítsa el a túlterhelés okát. Ezt követően a gépet ismét használhatja.
3. Ha az akkumulátor a túlterhelt munka alatt túlmelegszik, az akkumulátorból jövő áramellátás megsűnhet. Ebben az esetben hagyja abba az akkumulátor használatát, és hagyja lehűlni. Ezt követően a gépet ismét használhatja.

Kérjük, vegye figyelembe az alábbi figyelmeztetéseket és biztonsági tudnivalókat.

**FIGYELMEZTETÉS**

Az akkumulátor szivárgásának, felforrósodásának, a füst képződésének, illetve a robbanás vagy tűz keletkezésének megelőzése érdekében kérjük, tartsa be az alábbi óvintézkedéseket.

1. Ügyeljen rá, hogy fémforgács és por ne gyülemeljen fel az akkumulátoron.
- Munka közben ügyeljen rá, hogy fémforgács és por ne hulljon az akkumulátorra.
- Ügyeljen rá, hogy a munka közben az elektromos készzerszámra hulló fémforgács és por ne gyülemeljen fel az akkumulátoron.
- A használaton kívüli akkumulátort ne tárolja fémforgácsnak és pornak kitett helyen.
- Az akkumulátor eltávolítása előtt távolítsa el a rárakódott fémforgácsot és port, és ne tárolja fém alkatrészekkel együtt (csavarok, szögek stb.).
2. Ne szúrja át az akkumulátort hegyes tárggyal, például tüvel, ne üssön rá kalapáccsal, ne álljon rá, ne ejtse le, és ne tegye ki erős fizikai behatásnak.
3. Ne használjon láthatóan sérült vagy deformálódott akkumulátort.
4. Ne használja az akkumulátort fordított polaritással.
5. Ne csatlakoztassa az akkumulátort közvetlenül az elektromos csatlakozójához vagy szivagyűjtő-csatlakozójához.
6. Az akkumulátort kizárólag rendeltetése szerint használja.
7. Azonnal állítsa le az akkumulátor töltését, ha a töltés az előírt töltési idő után sem sikeres.
8. Ne tegye ki az akkumulátort magas hőmérsékletnek vagy nyomásnak. Ne helyezze az akkumulátort mikrohullámú sütőbe, szárítógépbe vagy nagynyomású tartályba.
9. Azonnal távolodjon el a tűztől, ha szivárgást vagy rendellenes szagot észlel.
10. Ne használja az akkumulátort erős statikus elektromosság közelében.
11. Azonnal vegye ki az akkumulátort a készülékből vagy a töltőből, és hagyja abba annak használatát, ha szivárgást, rendellenes szagot, felforrósodást, elszíneződést vagy deformációt, illetve bármilyen más rendellenességet észlel használat közben.
12. Ne merítse vízbe az akkumulátort, és ne hagyja, hogy folyadék kerüljön a belsejébe. Vezetőképes folyadék – például víz – bejutása tüzet vagy robbanást okozhat. Tárolja az akkumulátort hűvös, száraz helyen, az éghető és gyúlékony anyagoktól távol. Kerülni kell a korrozív gázok légkörbe jutását.

**FIGYELEM**

1. Ha az akkumulátorból szivárgó sav a szemébe jut, semmiképpen ne dörzsölje, ehelyett öblítse ki folyó vízzel, és azonnal forduljon orvoshoz. Kezelés nélkül a folyadék látáskárosodást okozhat.
2. Ha a folyadék a bőrével vagy a ruházatával érintkezik, azonnal mossa le alaposan tiszta vízzel, például csapvízzel. A folyadék irritálhatja a bőrt.
3. Ne használja az akkumulátort, és vigye azt vissza a kereskedőhöz, ha az első alkalommal való használatkor rozsdásodást, rendellenes szagot, felforrósodást, elszíneződést, deformációt vagy egyéb rendellenességet észlel.

**FIGYELMEZTETÉS**

Ha vezetőképes idegen anyag kerül a lítiumion akkumulátor terébe, rövidre zárhatja az akkumulátort, és tüzet okozhat. A lítiumion akkumulátor tárolásakor tartsa be az alábbi szabályokat.

- Ne tegyen vezetőképes hulladékot, szöveget és vezetékeket, pl. vas- vagy rézvezetékét a tárolódobozba.
- Az akkumulátort tegye a szerszámba, vagy tegye rá az akkumulátor tárolás esetén használt fedelét, amíg nem látja a szellőzőnyílást, így elkerülheti a rövidzárlatot.

**LÍTIUM-ION AKKUMULÁTOR SZÁLLÍTÁSÁVAL KAPCSOLATOS SZEMPONTOK**

Lítium-ion akkumulátor szállítása közben tartsa be a következő óvintézkedéseket.

**FIGYELMEZTETÉS**

Értesítse a szállítványozó céget arról, hogy a szállítmány lítium-ion akkumulátort tartalmaz. Adja meg nekik az akkumulátor teljesítményét, illetve a szállítmány szervezése során tartsa be a szállítmányozó utasításait.

- A 100 Wh kapacitást meghaladó lítium-ion akkumulátorok fuvarozási szempontból veszélyes árunak minősülnek, és különleges alkalmazási eljárásokat igényelnek.
- A külföldre történő szállításhoz meg kell felelnie a vonatkozó nemzetközi jogszabályoknak, illetve a célszabályjainak és előírásainak.

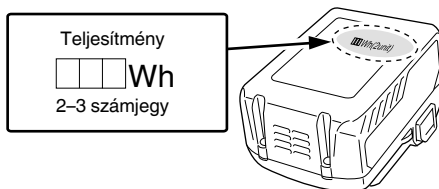
**AZ EGYES RÉSZEK ELNEVEZÉSE (1. – 27. ábra)**

①	Kapcsoló
②	Kapcsoló rögzítő
③	Vágási mélység kar
④	Alsó védőelem
⑤	Csavar
⑥	Alátét (B)
⑦	Fűrészpenge
⑧	Vezető rész
⑨	Alap
⑩	Lejtő kar
⑪	Zárkar
⑫	Vezető rögzítő szárnyas anyacsavar
⑬	LED-lámpa
⑭	Akkumulátor
⑮	Hatsz. csavarkulcs (nagy)
⑯	Fogantyú
⑰	Módváltó kapcsoló
⑱	Csendes üzemmód jelzőlámpa
⑲	Akkumulátor hátralévő töltöttsége jelzőjének kapcsolója
⑳	Akkumulátor hátralévő töltöttsége jelzőfény
㉑	Világítási mód kapcsoló
㉒	Megvilágítás mód jelző lámpa
㉓	Vezető

24	Porgyűjtő adapter
25	Alátét (A)

## ALKALMAZÁSI TERÜLETEK

Különböző típusú fák vágása.

## MŰSZAKI ADATOK

Modell		C18DBL	
Feszültség		18 V	
Uresjárati fordulatszám		5000 min <sup>-1</sup> (Teljesítmény üzemmód) 3000 min <sup>-1</sup> (Csendes üzemmód)	
Kapacitás	Vágási mélység	90°	47 mm
		45°	30 mm
Súly*		2,6 kg	

\* A 01/2014 EPTA-eljárás szerint  
A csatlakoztatott akkumulátortól függően.  
A legnehezebb súly BSL36A18-cal van mérve (külön kapható).

### MEGJEGYZÉS

A HiKOKI folyamatos kutatási és fejlesztési programja következtében az itt szereplő műszaki adatok előzetes bejelentés nélkül változhatnak.

### Elektronikus vezérlés

- Lágyindítás
- Túlterhelés-védelem  
Ez a védelmi funkció a motor túlterhelése vagy fordulatszámának működés közbeni jelentős csökkenése esetén kikapcsolja annak áramellátását. Ha aktiválva van a túlterhelés-védelmi funkció, a motor leállhat.  
Ez esetben engedje el a szerszám kapcsolóját, és várja el a túlterhelés okát.  
Ezt követően a gépet ismét használhatja.
- Túlmelegedés-védelem  
Ez a védelmi funkció a motor működés közbeni túlmelegedésekor megszünteti annak áramellátását, és leállítja a szerszámot.  
Ha aktiválva van a túlmelegedés-védelmi funkció, a motor leállhat.  
Ez esetben engedje el a szerszám kapcsolóját, és néhány percig hagyja lehűlni a szerszámot.  
Ezt követően a gépet ismét használhatja.
- Forgássebesség-átváltási funkció (teljesítmény üzemmód/csendes üzemmód)  
(Teljesítmény üzemmód/csendes üzemmód váltási funkció)  
A Módváltató kapcsoló minden egyes megnyomása megváltoztatja a működési módot. (17. ábra)  
A csendes üzemmód csökkenti a motor maximális percenkénti fordulatszámát, lehetővé téve a kevesebb zajjal járó, hatékony munkát.  
Csendes üzemmódban a csendes üzemmódot jelző lámpa világít.  
Ha csendes üzemmódban a terhelés növekszik, a szerszám automatikusan átvált teljesítmény üzemmódra, majd a terhelés csökkenésekor visszavált csendes üzemmódba.  
Teljesítmény üzemmódban a szerszám nem vált csendes üzemmódra még a terhelés csökkenésekor sem.

### MEGJEGYZÉS

- Az üzemmódok váltásának engedélyezéséhez az akkumulátor behelyezése után húzza meg egyszer a kapcsolót.
- Ne tegye ki erős ütésnek a kapcsolópanelt, és ne törje el. Ez gondot okozhat.

## SZIMBÓLUMOK

### FIGYELMEZTETÉS

Az alábbiakban a géphez alkalmazott jelöléseket soroltuk fel. A gép használata előtt feltétlenül ismerkedjen meg ezekkel a jelölésekkel.

	C18DBL: Akkus körfűrész
	A sérülések kockázatának csökkentése érdekében, a használatnak el kell olvasnia a használati útmutatót.
	Mindig viseljen védőszemüveget.
	Mindig viseljen hallásvédőt.
	Csak EU-országok számára Az elektromos szerszámokat ne dobja a háztartási szemétkébe! Az elektromos és elektronikus berendezések hulladékairól szóló 2012/19/EU irányelv és annak a nemzeti jogba való átültetése szerint az elhasznált elektromos szerszámokat külön kell gyűjteni, és egy környezetbarát újrafeldolgozó létesítménybe kell visszavinni.
V	Névleges feszültség
n <sub>0</sub>	Terhelés nélküli sebesség
I	Bekapcsolás
O	Kikapcsolás
	Vegye ki az akkumulátort
	Módváltató kapcsoló
	Akkumulátor kapacitása
	Akkumulátor hátralévő töltöttsége jelzőjének kapcsolója
	Az akkumulátor hamarosan lemerül. A lehető leghamarabb töltsé újra az akkumulátort
	Az akkumulátor félig tölött.
	Az akkumulátor még elegendő töltéssel rendelkezik.
	Tiltott művelet

## SZABVÁNYOS KIEGÉSZÍTŐK

Az alapkészülék (1 készülék) mellett a csomag a 193. oldalon felsorolt kiegészítőket is tartalmazza.

A szabványos kiegészítők köre figyelmeztetés nélkül módosulhat.



## ÖSSZESZERELÉS ÉS HASZNÁLAT

Művelet	Ábra	Oldal
A párhuzamosság finomhangolása	11	195
A függőleges irány finomhangolása	12	196
Vezető helyzetének finomhangolása	13	196
A vágási mélység beállítása	14	196
Vágási vonal	15	196
A kapcsoló használata	16	196
A módváltás funkció (*1)	17	196
Akkumulátor hátralévő töltöttségének jelzője	18	197
A LED lámpa használata	19	197
A vezető csatlakoztatása (külön megvásárolható)	20	197
A porgyűjtő adapter csatlakoztatása (külön megvásárolható)	21	197
Az akkumulátor kivétele és behelyezése	22	197
Töltés	23	197
Helyes szögben való vágás	24	198
Lejtős vágás (+45° irányban)	25	198
A penge leszerelése	26	198
A penge felszerelése	27	199
A tartozékok kiválasztása	—	200

### (\*1) A módváltás funkció

A módváltó kapcsoló minden egyes megnyomásakor az üzemmód megváltozik.

Ha Csendes üzemmódot választott, a Csendes üzemmód jelző lámpa világitani kezd.

A csendes üzemmód csökkenti a motor maximális percnkénti fordulatszámát, lehetővé téve a kevesebb zajjal járó, hatékony munkát.

Amennyiben a terhelés megnő a motor Csendes üzemmódban való működtetése közben, automatikusan átvált Teljesítmény üzemmódra.

Továbbá, ha a teher újra visszacsökken, automatikusan visszavált Csendes üzemmódra.

Teljesítmény üzemmódban a szerszám nem vált Csendes üzemmódra még a terhelés csökkenésekor sem.

Üzemmód	Terhelés nélküli sebesség
Teljesítmény	5000 min <sup>-1</sup>
Csendes	3000 min <sup>-1</sup>

### MEGJEGYZÉS

- A mód csak akkor változik meg, amikor az akkumulátort behelyezi és a kapcsolót meghúzza egyszer.
- Az aktuális mód megmarad, még ha a kapcsolót be/kikapcsolja, vagy az akkumulátort eltávolítja/visszahelyezi is.

## KARBANTARTÁS ÉS ELLENŐRZÉS

### 1. A penge ellenőrzése

Mivel a tompa élű fűrész használata csökkenti a hatékonyságot és a motor meghibásodását is okozhatja, élezze meg vagy cserélje ki a szerszámot, amint kopást észlel.

### 2. A rögzítőcsavarok ellenőrzése

Rendszeresen ellenőrizze a rögzítőcsavarokat, és győződjön meg róla, hogy megfelelően feszesek-e. Ha bármelyik csavar laza, azonnal húzza meg. Ennek elmulasztása komoly veszélyt jelenthet.

### 3. A motor karbantartása

A motor tekerce az egész szerszámgép „szíve”. Legyen óvatos, hogy a tekercs ne sérüljön meg és/vagy ne kerüljön rá víz vagy olaj.

### 4. Alsó védőelem karbantartása

A megfelelő és biztonságos munkavégzés érdekében mindig tartsa tisztán a gépet és szellőzőnyílásait. Az alsó védőburkolatnak mindig szabadon kell tudnia mozogni és automatikusan visszahúzódnia. Ezért mindig tisztán az alsó védőburkolat körüli területet. Távolítsa el a port és a szilánkokat sűrített levegő befújásával vagy ecsettel.

### 5. A készülék külső tisztítása

Ha a szerszámgép szennyeződött, törölje le puha, száraz ronggyal vagy benedvesített, szappanos ronggyal. Ne használjon klóros oldószereket, benzint vagy festékkihígítót, mivel ezek szétmarhatják a műanyagot.

### 6. Tárolás

Tárolja 40°C alatt és gyermekektől elzárva.

### MEGJEGYZÉS

Lítiumion akkumulátorok tárolása.

Tárolás előtt győződjön meg róla, hogy a lítiumion akkumulátor teljesen fel van töltve.

Ha hosszú időn át, (három, vagy több hónap) alacsony töltéssel tárolja az akkumulátorokat, akkor csökkenhet a teljesítményük, ezáltal jelentősen csökken a használati idejük, és alkalmatlanná válhatnak a töltés megtartására. Az akkumulátor jelentősen lecsökkent használati ideje azonban visszaállítható, ha kettő-öt alkalommal feltölti, majd lemeríti az akkumulátort.

Ha az akkumulátor rendkívül hamar lemerül a folyamatos töltés és használat ellenére, akkor tekintse használhatatlannak, és vegyen újat.

### FIGYELEM

A készírszerszámok üzemeltetése és karbantartása során be kell tartani az adott országban érvényes biztonsági előírásokat és szabványokat.

### Fontos megjegyzés a HiKOKI vezeték nélküli elektromos szerszámok akkumulátoraihoz

Minden esetben eredeti akkumulátort használjon. Ha nem általunk gyártott akkumulátort használ, vagy ha szétzereli és átalakítja az akkumulátort (mint pl. szétzerelés és cellák vagy más belső alkatrészek cseréje), nem garantálható a vezeték nélküli elektromos szerszámaink biztonsága és teljesítménye.

### GARANCIA

A HiKOKI Power Tools szerszámokra a törvény által előírt országos előírásoknak megfelelő garanciát vállalunk. A garancia nem vonatkozik a helytelen vagy nem rendeltetésszerű használatból, továbbá a normál mértékűnek számító elhasználódásból, kopásból származó meghibásodásokra, károokra. Reklamáció esetén kérjük, küldje el a – nem szétzerelt – szerszámot a kezelési útmutató végén található GARANCIA BIZONYLATTAL együtt a hivatalos HiKOKI szervizközpontba.



---

**A környezeti zajra és vibrációra vonatkozó információk**

A mért értékek az EN62841 szabványnak megfelelően kerültek meghatározásra és az ISO 4871 alapján kerülnek közzétételre.

Mért A-hangteljesítményszint: 100 dB (A)

Mért A-hangnyomásszint: 89 dB (A)

Bizonytalanság K: 3 dB (A).

Viseljen hallásvédő eszközt.

EN62841 szerint meghatározott rezgési összértékek (háromtengelyű vektorösszeg).

Forgácslap vágás:

Rezgéskibocsátás értéke:  $a_h = 1,9 \text{ m/s}^2$

Bizonytalanság: K = 1,5 m/s<sup>2</sup>

---

A megállapított rezgési összérték mérése egy szabványos teszteljárásnak megfelelően történt, és az érték két szerszám összehasonlítására is használható.

Ez az érték az expozíciós határértékek előzetes felmérésére is használható.

**FIGYELMEZTETÉS**

- A szerszám használatától függően a kibocsátott rezgés a szerszám gép tényleges használata során eltérhet a megadott összértéktől.
- Léptessen életbe a szerszám gép kezelőjét védő intézkedéseket a használat tényleges körülményei között becsült expozíció alapján (a használati ciklus minden elemét figyelembe véve, a bekapcsolt állapot mellett például azt az időt is, amikor a szerszám kikapcsolt állapotban van, vagy amikor üresjáratban működik).

---

**MEGJEGYZÉS**

A HiKOKI folyamatos kutatási és fejlesztési programja következtében az itt szereplő műszaki adatok előzetes bejelentés nélkül változhatnak.

---

## OBECNÁ BEZPEČNOSTNÍ VAROVÁNÍ TÝKAJÍCÍ SE BEZPEČNOSTI ELEKTRICKÉHO NÁŘADÍ

### ⚠ VAROVÁNÍ

Přečtěte si všechna varování, pokyny, náčrty a specifikace dodané k tomuto nářadí.

Nedodržení kteréhokoliv z následujících varování a pokynů může vést k úrazu elektrickým proudem, ke vzniku požáru nebo vážnému zranění.

Všechna varování a pokyny uschovejte pro budoucí použití.

Výrazem „elektrické nářadí“ ve všech dále uvedených varováních je myšleno jak elektrické nářadí napájené ze sítě (se šňůrou), tak i nářadí napájené z akumulátoru (bez šňůry).

#### 1) Bezpečnost na pracovišti

- a) Udržujte vaše pracoviště v čistotě a dobře osvětlené.

Nepořádek a tmavá místa na pracovišti bývají příčinou nehod.

- b) Nepoužívejte elektrické nářadí v prostředí s nebezpečím výbuchu, kde se vyskytují hořlavé kapaliny, plyny nebo prach.

V elektrickém nářadí vznikají jiskry, které mohou zapálit prach nebo výparu.

- c) Při používání elektrického nářadí zamezte přístupu dětí a dalších osob.

Budete-li vyrušováni, můžete ztratit kontrolu nad prováděnou činností.

#### 2) Elektrická bezpečnost

- a) Zástrčka pohyblivého přívodu elektrického nářadí musí odpovídat síťové zásuvce. Nikdy se nepokoušejte zástrčku jakkoli upravovat. S uzemněným elektrickým nářadím nikdy nepoužívejte žádné zásuvkové adaptéry.

Zástrčky, které nejsou znehodnoceny úpravami, a odpovídající zásuvky sniží nebezpečí úrazu elektrickým proudem.

- b) Zabraňte kontaktu těla s uzemněnými povrchy, jako jsou trubky, radiátory, sporáky a lednice.

Nebezpečí úrazu elektrickým proudem je větší, je-li vaše tělo uzemněno.

- c) Nevystavujte elektrické nářadí dešti, vlhku nebo mokru.

Voda, která vnikne do elektrického nářadí, zvyšuje nebezpečí úrazu elektrickým proudem.

- d) Zacházejte správně s napájecí šňůrou. Nikdy nenoste a netahejte elektrické nářadí za šňůru ani nevytrhávejte zástrčku ze zásuvky tahem za šňůru.

Chraňte napájecí šňůru před horkem, masnotou, ostrými hranami a pohyblivými se částmi.

Poškozené nebo zamotané šňůry zvyšují nebezpečí úrazu elektrickým proudem.

- e) Je-li elektrické nářadí používáno venku, použijte elektrické nářadí pro venkovní použití.

Používání prodlužovacího přívodu pro venkovní použití snižuje nebezpečí úrazu elektrickým proudem.

- f) Pokud je použití elektrického nářadí na vlhkém místě nevyhnutelné, použijte napájení s ochranným zařízením na zbytkový proud.

Použití zařízení na zbytkový proud snižuje riziko elektrického šoku.

#### 3) Osobní bezpečnost

- a) Při používání elektrického nářadí buďte pozorní, věnujte pozornost tomu, co právě děláte, soustřeďte se a střízlivě uvažujte. Elektrické nářadí nepoužívejte, jste-li unaveni nebo pod vlivem drog, alkoholu nebo léků.

Chvilková nepozornost při používání elektrického nářadí může způsobit vážné zranění.

- b) Používejte osobní ochranné prostředky. Vždy používejte ochranu očí.

Osobní ochranné prostředky, jako je respirátor, bezpečnostní obuv s protiskluzovou podrážkou, ochranná přilba nebo ochrana sluchu, používané v příslušných podmínkách snižují možnost zranění.

- c) Zabraňte neúmyslnému spouštění. Před připojením ke zdroji napájení nebo akumulátorovému zdroji či před zvedáním nebo přenášením elektrického nářadí se ujistěte, že je spínač v poloze „vypnuto“.

Přenášení elektrického nářadí s prstem na spínači nebo zapojování zástrčky se zapnutým spínačem může být příčinou úrazu.

- d) Před zapnutím elektrického nářadí odstraňte všechny seřizovací nástroje nebo klíče.

Seřizovací nástroj nebo klíč, který ponecháte připravený k rotující části elektrického nářadí, může způsobit zranění.

- e) Pracujte jen tam, kam bezpečně dosáhnete. Vždy si udržujte stabilní postoj a rovnováhu.

Budete tak lépe ovládat elektrické nářadí v nepředvídaných situacích.

- f) Oblékejte se vhodným způsobem. Nenoste volné oděvy ani šperky. Vlasy a oděv udržujte v dostatečném vzdálenosti od pohyblivých se částí.

Volné oděvy, šperky nebo dlouhé vlasy mohou být vtaženy do pohyblivých se částí.

- g) Pokud jsou k dispozici prostředky pro připojení zařízení k odsávání a sběru prachu, zajistěte, aby byla připojena a správně používána.

Použitím zařízení ke sběru prachu lze omezit nebezpečí způsobená vznikajícím prachem.

- h) Nedovoďte, aby díky častému používání nástroje Vaši činnost ovládla rutina, abyste neusnuli na vavřínech a nezačali ignorovat zásady bezpečnosti pro tento přístroj.

Neopatrný postup může způsobit vážné zranění ve zlomku vteřiny.

#### 4) Používání elektrického nářadí a péče o něj

- a) Nepřetěžujte elektrické nářadí. Používejte vždy správné elektrické nářadí, které je určeno pro prováděnou práci.

Správné elektrické nářadí bude lépe a bezpečněji vykonávat práci, pro kterou bylo konstruováno.

- b) Nepoužívejte elektrické nářadí, které nelze zapnout a vypnout spínačem.

Jakékoli elektrické nářadí, které nelze ovládat spínačem, je nebezpečné a musí být opraveno.

- c) Před jakýmkoli seřizováním, před výměnou příslušenství nebo uskladněním elektrických nástrojů vždy nejprve odpojte zástrčku ze zdroje napájení nebo vyjměte baterie, pokud jsou vyjímatelné.

Tato preventivní bezpečnostní opatření snižují nebezpečí neúmyslného spuštění elektrického nářadí.

- d) Nepoužívané elektrické nářadí skladujte mimo dosah dětí a nedovoďte osobám, které nebyly seznámeny s nářadím nebo s těmito pokyny, aby nářadí používaly.

Elektrické nářadí je v rukou nevyškolených uživatelů nebezpečné.

- e) Udržujte v pořádku elektrické nástroje a příslušenství. Kontrolujte správný vzájemný zákryt a připojení pohyblivých se částí, soustředte se na praskliny, zlomené součásti a jakékoli další okolnosti, které mohou ohrozit funkci elektrického nástroje. Je-li nářadí poškozeno, před dalším používáním zajistěte jeho opravu.  
Mnoho nehod vzniká v důsledku nedostatečně udržovaných elektrickým nářadím.
- f) Udržujte řezací nástroje ostré a čisté.  
Správně udržované a naostřené řezací nástroje se s menší pravděpodobností zachytí za materiál nebo se zablokují a práce s nimi se snáze kontroluje.
- g) Elektrické nářadí, příslušenství, vsazené části atd. používejte v souladu s těmito pokyny a takovým způsobem, jaký byl předepsán pro konkrétní elektrické nářadí, a to s ohledem na dané pracovní podmínky a druh prováděné práce.  
Používání elektrického nářadí k provádění jiných činností, než pro jaké bylo určeno, může vést k nebezpečným situacím.
- h) Udržujte rukojeti a povrchy pro uchopení suché, čisté a bez oleje a vazelíny.  
Kluzké rukojeti a uchopovací povrchy neumožňují bezpečnou manipulaci a ovládání nářadí v neočekávaných situacích.
- 5) Použití nářadí na baterie a péče o ně
- a) Dobíjejte pouze nabíječkou specifikovanou výrobcem.  
Nabíječka, která je vhodná pro jeden typ akumulátorového zdroje, může v případě použití s jiným akumulátorovým zdrojem způsobit nebezpečí požáru.
- b) Elektrické nářadí používejte výhradně se specifikovanými akumulátorovými zdroji.  
Použitím jakéhokoli jiného akumulátorového zdroje může vzniknout nebezpečí zranění a požáru.
- c) Pokud akumulátorový zdroj nepoužíváte, udržujte je mimo ostatní kovové předměty, jako jsou kancelářské sponky, mince, klíče, hřebíky, šroubky či jiné drobné kovové předměty, které mohou způsobit přemostění kontaktů.  
Vzájemné zkratování pólů akumulátoru může způsobit popáleniny nebo požár.
- d) Při nevhodném zacházení může z akumulátoru vytékat kapalina; zabraňte kontaktu s ní. V případě náhodného kontaktu místo opláchněte vodou. Pokud kapalina vnikne do očí, vyhledejte lékařskou pomoc.  
Kapalina vytékající z akumulátoru může způsobit podráždění nebo popáleniny.
- e) Nepoužívejte akumulátorový zdroj nebo nástroj, který je poškozen nebo upraven.  
Poškozené nebo upravené akumulátory mohou vykazovat nepředvídatelné chování, které může vést k požáru, výbuchu nebo nebezpečí zranění.
- f) Nevystavujte akumulátorový zdroj ani nástroj ohni nebo nadměrné teplotě.  
Vystavení ohni nebo teplotě nad 130 °C může způsobit výbuch.
- g) Dodržujte všechny pokyny pro nabíjení a nenabíjejte akumulátorový zdroj ani nástroj mimo rozsah teplot uvedených v pokynech.  
Nesprávný způsob nabíjení nebo nabíjení při teplotách mimo stanovený rozsah může poškodit akumulátor a zvýšit riziko požáru.

- 6) Servis
- a) Opravy vašeho elektrického nářadí svěřte kvalifikované osobě, která bude používat identické náhradní díly.  
Tímto způsobem bude zajištěna stejnároveň bezpečnosti elektrického nářadí jako před opravou.
- b) Nikdy neopravujte poškozené akumulátory.  
Servis akumulátorových zdrojů by měl provádět pouze výrobce nebo autorizovaní poskytovatelé služeb.

### PREVENTIVNÍ OPATŘENÍ

Nedovolte přístup dětem a nemohoucím osobám. Pokud nářadí nepoužíváte, měli byste je skladovat mimo dosah dětí a nemohoucích osob.

## BEZPEČNOSTNÍ VAROVÁNÍ TÝKAJÍCÍ SE AKKU KOTOUČOVÉ PILY

### Postupy při řezání

- a) **▲ NEBEZPEČÍ:** Dodržujte bezpečnou vzdálenost rukou od místa řezání a pilového listu. Druhou rukou uchopte pomocné držadlo nebo plášť motoru.  
Pokud obě ruce drží pilu, nemůže dojít k jejich pořezání pilovým listem.
- b) **Nesahejte pod zpracovávaný materiál.**  
Ochranný kryt vás nemůže ochránit před pilovým listem pod zpracovávaným materiálem.
- c) **Nastavte hloubku řezání podle tloušťky zpracovávaného materiálu.**  
Pod zpracovávaným materiálem by neměl být viditelný celý zub pilového listu.
- d) **Během řezání nikdy nedržte obráběný kus ve svých rukou nebo na noze. Zajistěte zpracovávaný materiál na stabilní podklad.**  
Práci je nezbytné provádět náležitým způsobem, aby se minimalizovalo ohrožení osoby, ohybání pilového listu nebo aby nedošlo ke ztrátě kontroly nad nářadím.
- e) **Při práci, při které se řezné nářadí může dostat do styku se skrytým vedením nebo s vlastní šňůrou, držte elektrické nářadí pouze za izolované uchopovací plochy.**  
Kontakt s vedením pod proudem může mít taktéž vliv na kovové části elektrického nářadí pod proudem a způsobit úraz elektrickým proudem.
- f) **Při podélném řezání vždy používejte pravítko pro podélné řezání nebo vedení průměrného pravítka.**  
Zvýší se tím přesnost řezání a sníží se tím pravděpodobnost ohnutí pilového listu.
- g) **Vždy používejte pilové listy se správnou velikostí a tvarem (kosočtvercový nebo kruhový) upínacích otvorů.**  
Pilové kotouče, které velikostí neodpovídají upínacímu mechanismu pily, budou mít výstředný chod a mohou způsobit ztrátu vlády nad nástrojem.
- h) **Nikdy nepoužívejte poškozené nebo nesprávné podložky a šroub pilového listu.**  
Podložky a šroub pilového listu byly speciálně konstruovány pro váš typ pily pro dosažení optimální výkonnosti a bezpečnosti práce.
- Příčiny zpětného rázu a příslušná varování**
- zpětný ráz je náhlá reakce na sevření, zaseknutí nebo vybočení pilového listu, která způsobí nekontrolované zvednutí pily ze zpracovávaného materiálu směrem k obsluze;
  - když je pilový list pevně sevřený nebo zaseknutý zavřením řezu, list uvízne a reakce motoru vrhne nářadí zpět směrem k obsluze;

# Čeština

- pokud se pilový list v řezu zkroutí nebo vybočí, zuby hřbetu pilového listu se mohou zařiznout do horní plochy dřeva, což má za následek vysunutí pilového listu z řezu a jeho odskočení zpět směrem k obsluze.

Zpětný ráz je důsledek chybného použití anebo nesprávných pracovních postupů nebo podmínek a lze se ho vyvarovat vhodnými níže uvedenými preventivními opatřeními.

- Pilu vždy pevně držte oběma rukama a umístěte své paže tak, aby zachytily síly zpětného rázu. Poloha vašeho těla musí být na jedné, nebo na druhé straně pilového listu, nikoli podél pilového listu.**  
Zpětný ráz může způsobit, že pila odskočí zpět, ale obsluha může kontrolovat síly zpětného rázu, pokud jsou učiněna náležitá preventivní patření.
- Když se pilový list ohýbá nebo když dojde z jakéhokoli důvodu k přerušení řezání, uvolněte vypínač a přidržte pilu bez pohybu v materiálu, dokud se pilový list zcela neuvede do klidu. Když je pilový list v pohybu, nikdy se nepokoušejte vytáhnout pilu ze součásti nebo zatáhnout pilu dozadu, protože může dojít ke zpětnému rázu.**  
Zjistěte příčinu ohýbání pilového listu a proveďte nápravné opatření, aby se odstranila.
- Když pilu znovu spouštíte ve zpracovávaném materiálu, vystřed'te pilový list v řezu tak, aby zuby pily nebyly zařiznuté v materiálu.**  
Pokud se pilový list zablokuje, může se vysunout ze zpracovávaného materiálu nebo může dojít ke zpětnému rázu listu, jakmile se pila znovu uvede do chodu.
- Rozměrné desky podložte, aby se zmenšilo na nejnížší míru riziko sevření pilového listu a jeho zpětného rázu.**  
Rozměrné desky mají tendenci se vlastní hmotností prohýbat. Podpěry je třeba umístit pod deskou na obou stranách v blízkosti řezání a v blízkosti hrany desky.
- Nepoužívejte otupené nebo poškozené pilové listy.**  
V důsledku tupých nebo nesprávným způsobem nastavených pilových listů vzniká úzký řez, což je příčinou nadměrného tření, ohýbání pilového listu a zpětného rázu.
- Zajišťovací páky hloubky a zešikmení pilového listu musí být před zahájením řezání utažené a zajištěné.**  
Pokud se nastavení pilového listu při řezání posune, může to způsobit ohnutí nebo zpětný ráz.
- Zvýšená opatrnost je potřebná při řezu do stěn nebo jiných nepřehledných míst.**  
Vycházející pilový list se může zařiznout do předmětů a způsobit zpětný ráz.

## Funkce spodního ochranného krytu

- Před každým použitím zkontrolujte, zda je náležitě uzavřený spodní ochranný kryt. Neuvádějte pilu do provozu, jestliže se spodní ochranné kryty volně nepohybují a okamžitě neuzavírají. Nikdy nezajišťujte nebo nepřipojujte spodní ochranný kryt v otevřené poloze.**  
Jestliže pilu nechtěně upustíte, může se spodní ochranný kryt ohnout.  
Zvedněte spodní ochranný kryt pomocí zatahovací páčky a zajistěte, aby se kryt volně pohyboval a nedotýkal se pilového listu nebo jakékoli jiné části ve všech úhlech a hloubkách řezání.
- Zkontrolujte funkčnost pružiny spodního ochranného krytu. Pokud ochranný kryt a pružina nepracují správně, je třeba je před použitím opravit.**  
Spodní ochranný kryt může mít zpomalenou funkci v důsledku poškozených částí, lepkavých nečistot nebo vytvořených trisek.

- Spodní ochranný kryt je třeba zatáhnout ručně pouze pro speciální druhy řezání, jako například u „zapichovacích“ a „složitých řezů“.**  
Zvedněte spodní ochranný kryt pomocí zatahovací páčky, a jakmile pilový list vnikne do materiálu, spodní ochranný kryt uvolněte.

Pro všechna ostatní řezání musí spodní ochranný kryt pracovat automaticky.

- Vždy sledujte, zda spodní ochranný kryt zakrývá pilový list před umístěním pily na pracovní stůl nebo podlahu.**  
Nechráněný pilový list dobíhající setrvačností způsobí, že pila se posunuje dozadu a řeže vše, co jí stojí v cestě. Zajistěte, aby se pilový list po uvolnění vypínače zastavil.

## DALŠÍ BEZPEČNOSTNÍ VAROVÁNÍ

- Nedovolte, aby se do otvoru pro připojení akumulátoru dostaly cizí předměty nebo materiál.
- Nikdy nerozebírejte dobíjecí akumulátor a nabíječku.
- Nikdy nezkratujte dobíjecí akumulátor. Zkrat akumulátoru způsobí prudký nárůst elektrického proudu a přehřátí. To vede ke spálení nebo poškození akumulátoru.
- Nevhazujte akumulátor do ohně. Akumulátor může v takovém případě explodovat.
- Při nepřetržitěm používání se může tento nástroj přehřát, což může vést k poškození motoru a spínače. Nechte ho na cca 15 minut odpočinout.
- Do větracích otvorů v nabíječce nevkládejte žádné předměty. Kovové předměty nebo hoflavý materiál vložené do větracích otvorů nabíječky představuje nebezpečí úrazu elektrickým proudem a vyústí v poškození nabíječky.
- Použití nepoužitelného akumulátoru může poškodit nabíječku.
- Jakmile akumulátor dosáhne konce životnosti a není možné jej již více používat, odevzdejte jej do prodejny, ve které jste jej zakoupili. Nevyhazujte vybité akumulátory.
- Během používání nástroje noste ochranné ucpávky uší.
- Používejte výhradně průměr bříty specifikovaný na stroji.
- Nepoužívejte brusný disk.
- Nepoužívejte pilové kotočce, které jsou deformované nebo prasklé.
- Nepoužívejte pilové kotočce vyrobené z rychlořezné oceli.
- Nepoužívejte pilové kotočce, které nespĺňují parametry uvedené v těchto pokynech.
- Nezastavujte pilové kotočce bočním tlakem na kotoč. 16. Pilové kotočce udržujte vždy naostřené.
- Zajistěte, aby se spodní ochranný kryt pohyboval plynule a volně.
- Nikdy nepoužívejte kotočcovou pilu, pokud je spodní ochranný kryt upevněn v otevřené poloze.
- Ujistěte se, že zatahovací mechanismus ochranného systému řádně pracuje.
- Nikdy nepracujte s kotočcovou pilou, pokud je pilový kotoč otočen nahoru nebo do boku.
- Zajistěte, aby se v materiálu nenacházely žádné další předměty, například hřebíky.
- Pilové kotočce by měly být v rozsahu 185 mm až 180 mm.
- Před prováděním jakýchkoli nastavení, servisem či údržbou vyzměte z nářadí akumulátor.
- Dávejte pozor na zpětný ráz brzdy.  
Tato kotočcová pila je vybavena elektrickou brzdou, která se spustí, když uvolníte spínač. Jelikož dochází ke zpětnému rázu, když brzda funguje, ujistěte se, že držíte hlavní část bezpečně.
- Zkontrolujte, zda používaný zdroj napětí splňuje požadavky uvedené na štítku výrobku.

26. Ujistěte se, že je spínač v poloze VYPNUTO (OFF). Pokud je akumulátor vložen do elektrického nářadí, jehož spínač se nachází v poloze ON (ZAPNUTO), elektrické nářadí se okamžitě spustí, což může způsobit vážný úraz.
27. Pokud je pracoviště vzdáleno od zdroje napájení, použijte prodlužovací kabel o správné tloušťce a kapacitě. Je třeba, aby prodlužovací kabel byl co nejkratší.
28. Vyhněte se řezání za situace, kdy se základna zdvihla od materiálu.  
Když se pilový list zachytává v materiálu nebo když z nějakého důvodu přerušíte řezání, uvolněte vypínač a přidržeťte pilu bez pohybu v materiálu, dokud se pilový list zcela nezastaví. Když je pilový list v pohybu, nikdy se nepokoušejte vytáhnout pilu z materiálu nebo ji přitáhnout dozadu, protože může dojít ke ZPĚTNÉMU RÁZU. Zjistěte příčinu ohybní pilového listu a proveďte nápravné opatření, aby se odstranila.
29. Rozměrné desky podložte, aby se zmenšilo na nejnižší míru riziko skřípnutí pilového listu a jeho ZPĚTNÉHO RÁZU. Rozměrné desky mají sklony se vlastní hmotností prohýbat (**Obr. 3**). Podpěry je třeba umístit pod desku na obou stranách v blízkosti linie řezu a v blízkosti hrany desky, jak je znázorněno na **Obr. 2**. Aby se na nejnižší míru zmenšilo riziko skřípnutí pilového listu a jeho zpětného rázu. Pokud se při řezání nelze vyhnout spočínutí pilny vahou na obrobku, je třeba, aby pila spočívala na větším kusu a odříznut byl menší kus.
30. Buďte zvláště opatrní při „prořezávání“ do již postavených stěn nebo jiných míst, kam nevidíte. Vyčnívající pilový list se může zařízdnout do předmětů a způsobit ZPĚTNÝ RÁZ.  
NIKDY nestrkejte ruce či prsty za pilu (**Obr. 4**). Pokud by došlo ke zpětnému rázu, pila by vám mohla snadno skočit přes ruku zpět a případně způsobit závažné poranění.
31. **VAROVÁNÍ:** Je důležité obrobek správně podepírat a držet pilu pevně, aby nedošlo ke ztrátě vlády nad nástrojem a následnému případnému zranění. **Obr. 5** znázorňuje obvyklou oporu ruky na pile.
32. Umístěte širší část těla pily na pevně podepřenou část obrobku, a nikoli na část, která po dokončení řezu odpadne. Příklad na **Obr. 6** znázorňuje SPRÁVNÝ způsob odřezávání okraje desky a na **Obr. 7** NESPRÁVNÝ způsob. Pokud je obrobek krátký nebo malý, upněte jej svorkami.  
**NESNAŽTE SE DRŽET KRÁTKÉ KUSY RUKOU!**
33. Nikdy se nepokoušejte řezat s kotoučovou pilou, když ji ve svěráku držíte vzhůru nohama. To je velmi nebezpečné a může to vést k vážným nehodám (**Obr. 8**).
34. Při použití vodítka nezkoušejte provádět šikmý řez, neboť by mohlo dojít k prokluznutí řezaného materiálu mezi pilovým kotoučem a vodítkem. V opačném případě může dojít ke zranění. (**Obr. 9, 10**)
35. Pokud by páčka zůstala neuzajištěná, vznikla by tím velmi nebezpečná situace. Vždy ji pečlivě upněte. (**Obr. 14**)
36. Je velmi nebezpečné nechat páčku uvolněnou. Vždy ji důkladně zajistěte. (**Obr. 25**)
37. Před řezáním zkontrolujte materiál, který budete řezat. Pokud očekáváte, že materiál bude vytvářet škodlivý/toxický prach, přesvědčte se, že sáček na prach nebo vhodný systém na odsávání prachu je pevně připojen k vývodu prachu.  
Pokud máte k dispozici protiprachovou masku, použijte i ji.  
○ Před uvedením pily do chodu se přesvědčte, že pilový kotouč dosáhá maximálních otáček.  
○ Pokud se při chodu pilový kotouč zastaví nebo se ozve neobvyklý zvuk, okamžitě vypněte vypínač (poloha OFF).
- Práce s kotoučovou pilou, jejíž pilový kotouč je otočen nahoru nebo do boku, je velmi nebezpečná. Vyvarujte se tohoto neobvyklého způsobu použití.  
○ Při řezání materiálu vždy používejte ochranné brýle.  
○ Po dokončení práce vytáhněte baterii.
38. Po upevnění pilového kotouče se znovu ujistěte, že pojistná páčka je pevně zajištěná ve stanovené poloze.
39. Nedívejte se přímo do světla.  
Pokud budou vaše oči soustavně vystaveny světlu, mohly by vás bolet.
40. Výrobek nepoužívejte, pokud jsou svorky nářadí nebo akumulátoru (upevnění akumulátoru) jakkoli zkřiveny. Osazením akumulátoru by mohlo dojít ke zkratce a v jeho důsledku ke vznícení nebo k tvorbě kouře.
41. Dbejte na to, aby se na svorkách nářadí (upevnění akumulátoru) nevyksytovaly kovové částičky a prach.  
○ Před použitím si ověřte, že se v prostoru svorek nenahromadily kovové částičky a prach.  
○ Při používání se snažte zabránit tomu, aby kovové částičky nebo prach z nářadí pronikly na akumulátor.  
○ Při pozastavení provozu nebo po použití nenechávejte nářadí v místech, kde by mohlo být vystaveno ze vzduchu se snázejícím kovovým částičkám nebo prachu.  
V opačném případě by mohlo dojít ke zkratce a v jeho důsledku ke vznícení nebo k tvorbě kouře.
42. Nepoužívejte přístroj pouze s funkcí rozfukovače.
43. Nástroj a akumulátor vždy používejte při teplotách mezi -5 °C a 40 °C.
44. Použijte pokosovou pilu, která je určena pro řezání dřeva.
45. Použijte pokosovou pilu se zobrazenou rychlostí stejnou nebo vyšší než je řezná rychlost zobrazená na tomto nástroji.

## UPOZORNĚNÍ K PRO LITHIUM-IONTOVÉ AKUMULÁTORY

Z důvodu prodloužení životnosti je lithium-iontový akumulátor vybaven ochrannou funkcí zastavení výkonu.

V případech 1 až 3 popsaných níže se může motor během používání tohoto výrobku zastavit, přestože držíte spínač. Nejedná se o závadu, ale o výsledek ochranné funkce.

1. Jakmile dojde k vybití zbývajících kapacity akumulátoru, motor se zastaví.

V takovém případě akumulátor okamžitě dobijte.

2. Pokud je nářadí přetíženo, motor se může zastavit. V takovém případě uvolněte spínač nářadí a odstraňte příčinu přetížení. Potom můžete nářadí znovu používat.

3. Je-li akumulátor přehřátý a přetížený, může se pohon akumulátoru zastavit.

V takovém případě přestaňte akumulátor používat a nechte jej vychladnout. Potom můžete nářadí znovu používat.

Dále prosím dbejte následujících varování a upozornění.

### VAROVÁNÍ

Abyste předešli případnému úniku kapaliny z akumulátoru, vzniku tepla, emisím kouře, výbuchu a vznícení, dbejte následujících pokynů.

1. Ujistěte se, že se na akumulátoru neusazují piliny a prach.

○ Během práce kontrolujte, že na akumulátor nepadají piliny a prach.

○ Ujistěte se, že se piliny a prach padající během práce na elektrické nářadí neusazují na akumulátoru.

○ Akumulátor, který nepoužíváte, neskladujte na místě vystaveném pilinám a prachu.

○ Před uskladněním akumulátoru odstraňte veškeré piliny a prach, který na něm může být usazený, a neskladujte ho společně s kovovými předměty (šroubky, hřebíky atd.).

# Čeština

- Nepropíchnete akumulátor ostrým předmětem, například hřebíkem, nebouchete do něj kladivem, nestoupejte na něj, neházejte jím ani jej nevystavujte silným otřesům.
- Nepoužívejte viditelně poškozený či deformovaný akumulátor.
- Nepoužívejte akumulátor obrácenou polaritou.
- Nepřipojujte jej přímo k elektrické zástrčce ani k zásuvce cigaretového zapalovače v automobilu.
- Nepoužívejte akumulátor k jinému než určenému účelu.
- Pokud se nabíjení akumulátoru nedokončí, i když uvedená doba nabíjení uplynula, ihned zastavte další nabíjení.
- Nevystavujte akumulátor působení vysokých teplot nebo vysokého tlaku, neumísťte jej např. do mikrovlnné trouby, sušičky nebo vysokotlakého zásobníku.
- V případě zjištění úniku nebo zápachu okamžitě zajistěte bezpečnou vzdálenost od ohně.
- Nepoužívejte na místech se silnou statickou elektřinou.
- V případě úniku kapaliny, zápachu, vznikajícího tepla, ztráty barvy, deformace nebo v případě jakékoli abnormality během používání, nabíjení nebo skladování okamžitě vyjměte akumulátor z přístroje či nabíječky a přestaňte jej používat.
- Akumulátor nepotápějte ani nenechte vniknout dovnitř žádné tekutiny. Vniknutí vodivých kapalin, jako je voda, může způsobit poškození s následkem požáru nebo výbuchu. Akumulátor skladujte na chladném, suchém místě, stranou od vznětlivých a hořlavých předmětů. Je nutné se vyvarovat prostředí s žiravým plynem.

## UPOZORNĚNÍ

- Pokud se kapalina unikající z akumulátoru dostane do očí, netřete si je, dobře je vymyjte čistou vodou, například vodou z vodovodu, a ihned vyhledejte lékaře. Bez lékařského ošetření může kapalina způsobit problémy se zrakem.
- Pokud se kapalina dostane do kontaktu s pokožkou či oděvem, ihned zasažená místa omyjte čistou vodou, například vodou z vodovodu. Kapalina může způsobit podráždění kůže.
- Zjistěte-li při prvním použití, že na akumulátoru je rez, vzniká zápach, přehřátí, ztráta barvy, vidíte deformaci anebo jinou abnormalitu, nepoužívejte jej a vraťte jej dodavateli či prodejci.

## VAROVÁNÍ

Pokud se vodivé cizí těleso dostane do svorky lithium-iontového akumulátoru, akumulátor se může zkratovat a způsobit požár. Při skladování lithium-iontových akumulátorů se řiďte následujícími předpisy a řádně je dodržujte.

- Neumísťte vodivé úlomky, hřebíky a vodiče, například železné a měděné dráty do krabice určené pro skladování.
- Za účelem zabránění zkratu vložte akumulátor do nářadí nebo jej bezpečně uložte do krytu pro akumulátor tak, aby byly skryty ventilační otvory.

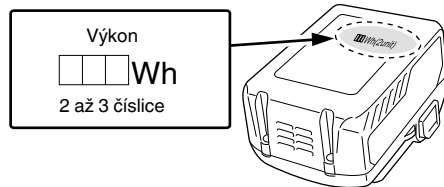

## NÁZVY SOUČÁSTÍ (Obr. 1 – Obr. 27)













①	Spínač
②	Zajištění spínače
③	Nastavovací páka hloubky řezání
④	Spodní ochranný kryt
⑤	Šroub
⑥	Podložka (B)
⑦	Ostří pily
⑧	Vodící prvek
⑨	Základna
⑩	Páka sklonu
⑪	Zajišťovací páka
⑫	Křídlová matice spony vodícího prvku
⑬	LED kontrolka
⑭	Akumulátor
⑮	Imbusový klíč (velký)
⑯	Držadlo
⑰	Volič režimu
⑱	Kontrolka tichého režimu
⑲	Spínač ukazatele zbývajících kapacity akumulátoru
⑳	Kontrolka zbývajících kapacity akumulátoru
㉑	Přepínač režimu osvětlení
㉒	Kontrolka režimu osvětlení
㉓	Vodící prvek
㉔	Nástavec na lapač prachu
㉕	Podložka (A)

## SYMBOLY

### VAROVÁNÍ

Následující text obsahuje symboly, které jsou použity na zařízení. Než začnete nářadí používat, ujistěte se, že rozumíte jejich významu.

	C18DBL: Akku kotoučová pila
	Aby se snížilo riziko zranění, uživatel si musí přečíst návod k obsluze.
	Vždy používejte ochranu očí.

	Vždy používejte ochranu sluchu.
	Jen pro státy EU Elektrické nářadí nevyhazujte do komunálního odpadu! Podle evropské směrnice 2012/19/EU o nakládání s použitými elektrickými a elektronickými zařízeními a odpovídajících ustanovení právních předpisů jednotlivých zemí se použitá elektrická nářadí musí sbírat odděleně od ostatního odpadu a podrobit ekologicky šetrnému recyklování.
V	Jmenovité napětí
$n_0$	Počet otáček při běhu naprázdno
	ZAPNUTÍ
	VYPNUTÍ
	Odpojte baterii
	Volič režimu
	Kapacita akumulátoru
	Spínač ukazatele zbývajcí kapacity akumulátoru
	Akumulátor je téměř vybitý. Dobijte co nejdříve akumulátor
	Zbývá polovina kapacity akumulátoru.
	Akumulátor je dostatečně nabitý.
	Zakázaná akce

\* Podle metody EPTA 01/2014  
Závisí na připojené baterii.  
Nejtěžší hmotnost je naměřena s BSL36A18 (prodává se samostatně).

#### POZNÁMKA

Vlivem stále pokračujícího výzkumného a vývojového programu společnosti HiKOKI mohou zde uvedené parametry podléhat změnám bez předchozího upozornění.

#### Elektronické ovládání

- Měkký start
- Ochrana proti přetížení  
Tato ochranná funkce odpojí napájení motoru v případě jeho přetížení či nápadného snížení rychlosti otáčení během provozu.  
Pokud dojde ke spuštění funkce ochrany proti přetížení, motor se může zastavit.  
V takovém případě uvolněte spínač nářadí a odstraňte příčinu přetížení.  
Potom můžete nářadí znovu používat.
- Ochrana proti přehřátí  
Tato ochranná funkce odpojí napájení motoru a zastaví elektrické nářadí v případě přehřátí motoru během provozu.  
Pokud dojde ke spuštění funkce ochrany proti přehřátí, motor se může zastavit.  
V takovém případě uvolněte spínač nářadí a nechte jej několik minut ochladit.  
Potom můžete nářadí znovu používat.
- Funkce změny rychlosti otáčení (výkonný režim / tichý režim)  
(Funkce spínače výkonného režimu / tichého režimu)  
Každým stisknutím přepínače režimu se změní provozní režim. (Obr. 17)  
Tichý režim snižuje nejvyšší otáčky motoru a umožňuje účinnou práci za nižšího hluku.  
Kontrolka tichého režimu během jeho trvání svítí.  
Pokud dojde během tichého režimu k nárůstu zátěže, nástroj se automaticky přepne do výkonného režimu a zpět do tichého se vrátí, až zátěž klesne.  
Ve výkonném režimu nedojde k žádnému přepnutí do tichého režimu, ani když zátěž klesne.

#### POZNÁMKA

- Pro aktivaci změn režimu, zatáhněte za přepínač jednou po osazení baterie.
- Neudeřte do panelu přepínače, ani jej nerozbijte. Mohlo by dojít k potížím.

### NABÍJENÍ

Před použitím elektrického nářadí nabijte akumulátor dle níže uvedených pokynů.

1. **Zapojte síťový kabel nabíječky do elektrické zásuvky.**  
Po připojení zástrčky nabíječky do elektrické zásuvky se červeně rozblíká kontrolka (bude blikat v 1sekundovém intervalu).
2. **Vložte akumulátor do nabíječky.**  
Akumulátor vložte pevně do nabíječky tak, jak je ukázáno na **Obr. 23**.
3. **Nabíjení**  
Po vložení akumulátoru do nabíječky se spustí nabíjení a kontrolka začne svítit červeně.  
Když je akumulátor zcela nabitý, kontrolka se červeně rozblíká. (v 1sekundových intervalech) (viz **Tabulka 1**)
  - Signalizace kontrolky  
Kontrolka signalizuje stav nabíječky nebo akumulátoru tak, jak je uvedeno v **Tabulce 1**.

### STANDARDNÍ PŘÍSLUŠENSTVÍ

Obsah balení přístroje (1 přístroj) navíc obsahuje příslušenství uvedené na straně 193.

Standardní příslušenství podléhají změnám bez předchozího upozornění.

### POUŽITÍ

Řezání různých typů dřeva.

### SPECIFIKACE

Model	C18DBL	
Napětí	18 V	
Rychlost bez zatížení	5000 min <sup>-1</sup> (Výkonný režim) 3000 min <sup>-1</sup> (Tichý režim)	
Kapacita	Hloubka řezání	90° 47 mm
		45° 30 mm
Váha*	2,6 kg	

### Tabulka 1

Signalizace kontrolky					
Kontrolka (červená)	Před nabíjením	Bliká	Svítlí 0,5 sekundy. Nesvítlí 0,5 sekundy. (vypne se na 0,5 sekundy)	/	
	Během nabíjení	Svítlí	Stále svítí		
	Nabíjení dokončeno	Bliká	Svítlí 0,5 sekundy. Nesvítlí 0,5 sekundy. (vypne se na 0,5 sekundy)		
	Pohotovostní režim při přehřátí	Bliká	Svítlí 1 sekundu. Nesvítlí 0,5 sekundy. (vypne se na 0,5 sekundy)		Akumulátor je přehřátý. Nelze nabíjet. (Nabíjení bude zahájeno po vystudnutí akumulátoru)
	Nelze nabíjet	Bliká	Svítlí 0,1 sekundy. Nesvítlí 0,1 sekundy. (vypne se na 0,1 sekundy)		Závada na akumulátoru nebo nabíječe

- Informace o teplotách a době nabíjení akumulátoru. Teploty a doba nabíjení jsou uvedeny v **Tabulce 2**

### Tabulka 2

Akumulátor	Nabíječka	UC18YFSL
Nabíjecí napětí	V	14,4 – 18
Hmotnost	kg	0,5
Rozmezí teplot pro nabíjení		0°C – 50°C
Doba nabíjení pro kapacitu akumulátoru, přibl. (Při 20°C)		
1,5 Ah	min.	22
2,0 Ah	min.	30
2,5 Ah	min.	35
3,0 Ah	min.	45
4,0 Ah	min.	60
5,0 Ah	min.	75
Počet článků akumulátoru		4 – 10

#### POZNÁMKA

Doba nabíjení se může měnit v závislosti na teplotě a napětí napájecího zdroje.

#### UPOZORNĚNÍ

Pokud budete bez přestávky používat nabíječku akumulátoru, nabíječka se zahřeje, čímž může dojít k poruše. Po dokončení nabíjení vyčkejte 15 minut, než budete opět nabíjet.

#### 4. Odpojte síťový kabel nabíječky ze zásuvky.

#### 5. Pevně držte nabíječku a vytáhněte akumulátor.

#### POZNÁMKA

Ujistěte se, že jste po nabití vyjmuli akumulátor z nabíječky a poté jej uložte.

#### UPOZORNĚNÍ

- Pokud je akumulátor nabíjen zahřátý, protože byl po dlouhou dobu vystaven přímému slunečnímu záření nebo protože byl právě používán, kontrolka nabíječky se na 1 sekundu rozsvítí a zhasne na 0,5 sekundy (vypne se na 0,5 sekundy). V takovém případě nechte akumulátor nejprve vychladnout a poté zahajte nabíjení.
- Pokud kontrolka bliká (v intervalech 0,2 sekundy), zkontrolujte, zda nejsou v konektoru nabíječky akumulátoru cizí předměty, a pokud ano, odstraňte je. Pokud důvodem nejsou žádné cizí předměty, pravděpodobně se jedná o poruchu akumulátoru nebo nabíječky. Obratě se na autorizované servisní středisko.

- Protože vestavěnému mikropočítači trvá přibližně 3 sekundy, než potvrdí, že akumulátor nabíjený nabíječkou byl vyjmut, vyčkejte nejméně 3 sekundy, než jej vložíte zpět a budete pokračovat v nabíjení. Pokud akumulátor znovu vložíte během těchto 3 sekund, pravděpodobně se řádně nenabije.
- Pokud kontrolka neblíká červeně (každou sekundu), a to i přesto, vyčkejte napájení k napájení, znamená to, že mohla být aktivována ochrana proti zkratu nabíječky. Odpojte kabel či zástrčku z napájení a po přibližně 30 sekundách je opět připojte. Pokud kontrolka přesto neblíká červeně (každou sekundu), předejte nabíječku autorizovanému servisnímu středisku společnosti HiKOKI.

## MONTÁŽ A PROVOZ

Činnost	Obrázek	Strana
Jemné ladění rovnoběžnosti	11	195
Jemné ladění kolmosti	12	196
Jemné ladění polohy vodičoho prvku	13	196
Úprava hloubky řezu	14	196
Řezací linka	15	196
Činnost spínače	16	196
Podrobnosti o funkci volby režimu (*1)	17	196
Ukazatel zbývající kapacity akumulátoru	18	197
Použití LED světla	19	197
Nasazení vodičí lišty (prodává se samostatně)	20	197
Nasazení nástavce lapače prachu (prodává se samostatně)	21	197
Vyjmutí a vložení akumulátoru	22	197
Nabíjení	23	197
Řezání v pravém úhlu	24	198
Řezání se sklonem (orientace +45°)	25	198
Demontáž pilového ostří	26	198
Montáž pilového ostří	27	199
Výběr příslušenství	—	200



## (\*1) Podrobnosti o funkci volby režimu

Při každém stisknutí voliče režimu se změní provozní režim.

Při volbě tichého režimu se rozsvítí jeho kontrolka.

Tichý režim snižuje nejvyšší otáčky motoru a umožňuje účinnou práci za nižšího hluku.

Pokud se za chodu motoru v tichém režimu zátěž zvýší, automaticky přejde do výkonného režimu.

A pokud zátěž opět poklesne, automaticky se do tichého režimu vrátí.

Ve výkonném režimu nedojde k žádnému přepnutí do tichého režimu, ani když zátěž klesne.

Režim	Počet otáček při běhu naprázdno
Výkonný	5000 min <sup>-1</sup>
Tichý	3000 min <sup>-1</sup>

**POZNÁMKA**

- K přepnutí režimu dojde pouze po osazení baterie a jednomu povytažení spínače.
- Aktuální režim zůstane zachován i při zapnutí/vypnutí spínače nebo při vyjmutí/opětovném vložení baterie.

**ÚDRŽBA A KONTROLA****1. Kontrola pilového kotouče**

Protože tupý pilový kotouč snižuje efektivitu a může způsobit poruchy motoru, naostřete nebo vyměňte pilový kotouč, jakmile zjistíte, že je opotřebený.

**2. Kontrola montážních šroubů**

Pravidelně kontrolujte všechny montážní šrouby a zajistěte, aby byly řádně utaženy. Pokud jsou jakékoli šrouby uvolněné, okamžitě je dotáhněte. Pokud tak nečiníte, vystavujete se vážnému nebezpečí.

**3. Údržba motoru**

Vinutí motoru je „srdce“ elektrického nářadí. Ujistěte se, že vinutí není poškozené nebo mokré od vody či oleje.

**4. Údržba spodního ochranného krytu**

Aby byla zajištěna bezpečná a řádná práce, vždy udržujte přístroj a větrací šterbiny v čistotě. Spodní ochranný kryt se musí vždy volně pohybovat a automaticky se zatahovat. Proto vždy udržujte prostor kolem spodního ochranného krytu v čistotě. Odstraňte prach a piliny stlačeným vzduchem nebo pomocí kartáče.

**5. Údržba povrchu**

Pokud je přístroj znečištěný, otřete jej měkkým suchým hadříkem nebo hadříkem navlhčeným v mýdlové vodě. Nepoužívejte rozpouštědla s obsahem chlóru, benzin ani ředidlo, jelikož tyto látky rozpouštějí umělé hmoty.

**6. Skladování**

Ukládání na místě s teplotou nižší než 40 °C a mimo dosah dětí.

**POZNÁMKA**

Skladování lithium-iontových akumulátorů.

Před uskladněním lithium-iontových akumulátorů zkontrolujte, zda jsou plně nabitě.

Dlouhodobější skladování (3 měsíce a déle) málo nabitých akumulátorů může způsobit snížení jejich výkonu, výrazně snížit dobu použití, případně může dojít ke ztrátě schopnosti akumulátoru držet zátěž.

Výrazně sníženou dobu použití však lze obnovit dvěma až pěti cykly opakovaného nabíjení a využití akumulátorů.

Pokud je doba využití akumulátoru extrémně krátká, nehledě na to, že jste jej opakovaně nabili a použili, zkontrolujte, zda není akumulátor nefunkční a zvažte pořízení nového akumulátoru.

**UPOZORNĚNÍ**

Při obsluze a údržbě elektrických zařízení musí být dodržovány bezpečnostní předpisy a normy platné v každé zemi, kde je výrobek používán.

**Důležité upozornění týkající se akumulátoru pro elektrické akumulátorové nářadí společnosti HiKOKI**

Používejte vždy jeden z námi určených originálních akumulátorů. Nemůžeme zaručit bezpečnost a výkonost našeho elektrického akumulátorového nářadí, pokud jsou používány jiné, než námi určené akumulátory nebo pokud je akumulátor rozebrán a změněn (např. byl rozebrán a nahrazen článkem akumulátoru nebo jiných vnitřních částí).

**ZÁRUKA**

Ručíme za to, že elektrické nářadí HiKOKI splňuje zákonné/místně platné předpisy. Tato záruka nezahrnuje závady nebo poškození vzniklé v důsledku nesprávného použití, hrubého zacházení nebo normálního opotřebením. V případě reklamace zašlete prosím elektrické nářadí v nerozebraném stavu společně se ZÁRUČNÍM LISTEM připojeným na konci těchto pokynů pro obsluhu do autorizovaného servisního střediska společnosti HiKOKI.

**Informace o hluku a vibracích**

Měřené hodnoty byly určeny podle EN62841 a deklarovány ve shodě s ISO 4871.

Změřená vážená hladina akustického výkonu A: 100 dB (A)

Změřená vážená hladina akustického tlaku A: 89 dB (A)

Nejistota K: 3 dB (A).

Používejte ochranu sluchu.

Celkové hodnoty vibrací (vektorový součet triax) stanovené dle normy EN62841.

Řezání dřevotřísky:

Hodnota vibračních emisí  $a_h = 1,9$  m/s<sup>2</sup>

Nejistota K = 1,5 m/s<sup>2</sup>

Deklarovaná hodnota vibrační byla změřena v souladu se standardní metodou testování a může být použita pro porovnání jednoho nářadí s druhým.

Tuto deklarovanou hodnotu vibrací lze rovněž použít v předběžném hodnocení vystavení.

**VAROVÁNÍ**

○ Vibrační emise během vlastního používání elektrického nářadí se může od deklarované celkové hodnoty lišit v závislosti na způsobu jeho použití.

○ Stanovte bezpečnostní opatření k ochraně obsluhy založená na odhadu vystavení vlivům v daných podmínkách použití (v úvahu je třeba vzít všechny části pracovního cyklu, například doby, kdy je nářadí vypnuté i kdy běží naprázdno před spuštěním).

**POZNÁMKA**

Vlivem stále pokračujícího výzkumného a vývojového programu společnosti HiKOKI mohou zde uvedené parametry podléhat změnám bez předchozího upozornění.

## GENEL ELEKTRİKLİ ALET GÜVENLİK UYARILARI

### ⚠ UYARI

Bu elektrikli aletle birlikte verilen tüm güvenlik uyarılarını, talimatları, şekilli açıklamaları ve teknik özellikleri okuyun.

Aşağıda listelenen tüm talimatlara uyulmaması elektrik çarpmasına, yangına ve/veya ciddi yaralanmaya neden olabilir.

Bu kılavuzu gelecekte başvurmak üzere saklayın.

Uyarılarda kullanılan "elektrikli alet" terimi, şebeke elektrikle çalışın (kablolu) veya pille çalışın (kablesiz) elektrikli aletinizi belirtir.

#### 1) Çalışma alanının güvenliği

- Çalışma alanını iyi aydınlatılmış ve temiz tutun.**  
Dağınık veya karanlık alanlar kazalara davetiye çıkarır.
- Elektrikli aletleri yanıcı sıvı, gaz veya toz gibi patlayıcı maddelerin bulunduğu ortamlarda çalıştırmayın.**  
Elektrikli aletlerin çıkardığı kıvılcımlar toz veya gaz halinde bu maddeleri ateşleyebilir.
- Bir elektrikli aletle çalışırken çocukları ve izleyicileri uzaklaştırın.**  
Dikkatinizin dağılması kontrolü kaybetmenize neden olabilir.

#### 2) Elektrik güvenliği

- Elektrikli aletin fişi elektrik prizine uygun olmalıdır.**  
Fiş üzerinde herhangi bir değişiklik yapmayın. Topraklanmış elektrikli aletlerle herhangi bir adaptör kullanmayın.  
Fişlerde değişiklik yapılmaması ve uygun prizlerde kullanılması elektrik çarpması riskini azaltacaktır.
- Borular, radyatörler, fırınlar ve buzdolapları gibi topraklanmış yüzeylerle gövde temasından kaçının.**  
Vücudunuzun toprakla temasa geçmesi halinde elektrik çarpması riski artar.
- Elektrikli aletleri yağmura veya ıslak ortamlara maruz bırakmayın.**  
Elektrikli alete su girmesi elektrik çarpması riskini artıracaktır.
- Elektrik kablosuna zarar vermeyin. Kesinlikle elektrikli aleti taşımak, çekmek veya fişini prizden çıkarmak için kabloyu kullanmayın.**  
Kabloyu ısıdan, yağdan, keskin kenarlardan veya hareketli parçalardan uzak tutun.  
Hasar görmüş veya dolaşmış kablolar elektrik çarpması riskini artırır.
- Elektrikli aleti açık alanda kullanırken, açık alanda kullanıma uygun bir uzatma kablosu kullanın.**  
Açık alanda kullanıma uygun bir kablo kullanılması elektrik çarpması riskini azaltır.
- Eğer bir elektrikli aletin ıslak bir yerde kullanılması kaçınılmaz ise, artık akım cihazıyla (RCD) korunan bir güç kaynağı kullanın.**  
RCD kullanılması elektrik çarpması riskini azaltır.

#### 3) Kişisel emniyet

- Bir elektrikli alet kullanırken daima tetikte olun; yaptığınız işi izleyin ve sağduyulu davranın.**  
Aleti yorgunken, alkol veya ilaç etkisi altındayken kullanmayın.  
Elektrikli aletleri kullanırken göstereceğiniz bir anlık dikkatsizlik ciddi yaralanmaya sonuçlanabilir.

- Kişisel koruyucu donanım kullanın. Daima koruyucu gözlük takın.**  
Uygun koşullar için kullanılan bir toz maskesi, kaymaz emniyet ayakkabıları, kask veya kulak koruyucu gibi koruyucu ekipmanlar yaralanmaları azaltacaktır.
  - Aletin istenmeden çalışmasını engelleyin.**  
Aleti güç kaynağına ve/veya akü ünitesine bağlamadan, kaldırmadan veya taşımadan önce, güç düğmesinin kapalı konumda olduğundan emin olun.  
Elektrikli aletleri parmağınızın güç düğmesinin üzerinde olarak taşımaz veya güç düğmesi açılmış durumda fişini takmaz kazalara davetiye çıkarır.
  - Elektrikli aletin gücünü açmadan önce alet üzerindeki ayar veya somun anahtarlarını çıkarın.**  
Aletin dönen parçalarından birine bağlı kalan bir somun anahtar veya ayar anahtar yaralanmaya yol açabilir.
  - Çok uzanmayın. Uygun bir adım mesafesi bırakın ve sürekli olarak dengenizi koruyun.**  
Böylece, beklenmedik durumlarda aleti daha iyi kontrol etmeniz mümkün olur.
  - Uygun şekilde giyinin. Bol elbiseler giymeyin veya takmayın. Saçlarınızı ve elbisenizi hareketli parçalardan uzak tutun.**  
Bol elbiseler, takılar veya uzun saçlar hareketli parçalara takılabilir.
  - Eğer toz çekme ve toplama bağlantıları için gerekli aygıtlar sağlanmışsa, bunların bağlı olduğundan ve doğru şekilde kullanıldığından emin olun.**  
Toz toplama kullanımı, tozla ilişkili tehlikeleri azaltabilir.
  - Aletlerin sık kullanılmasıyla elde edilen aşınalığın rahat davranmaza ve aletin güvenlik prensiplerini ihmal etmenize sebep olmasına izin vermeyin.**  
Dikkatsiz bir hareket, bir anda ciddi yaralanmalara neden olabilir.
- #### 4) Elektrikli aletin kullanımı ve bakımı
- Elektrikli aleti zorlamayın. Uygulamanız için doğru alet kullanın.**  
Doğru alet, işinizi daha iyi ve tasarlanmaz olduğu hız değerinde daha güvenli şekilde yapacaktır.
  - Elektrikli alet güç düğmesinden açılıp kapanmıyorsa, aleti kullanmayın.**  
Güç düğmesiyle kontrol edilemeyen bir alet tehlikelidir ve tamir edilmeden kullanılmamalıdır.
  - Herhangi bir ayar yapmadan, aksesuarları değiştirmeden veya aleti saklamadan önce fiş güç kaynağından sökün ve/veya sökülebilirse pil takımı elektrikli aletten çıkartın.**  
Bu koruyucu güvenlik önlemleri, elektrikli aletin kazaya çalışma riskini azaltır.
  - Atıl durumdaki elektrikli aletleri çocukların ulaşamayacağı bir yerde saklayın ve elektrikli alet ve bu kullanım talimatları hakkında bilgi sahibi olmayan kişilerin aleti kullanmasına izin vermeyin.**  
Elektrikli aletler eğitimsiz kullanıcıların elinde tehlikelidir.
  - Aletlerin ve aksesuarların bakımını yapın.**  
Hareketli parçalarda yanlış hizalama veya sıkışma olup olmadığını, kırık parça olup olmadığını ve elektrikli aletin çalışmasını etkileyebilecek diğer koşulları kontrol edin. Eğer hasar varsa, kullanmadan önce aleti tamir ettirin.  
Kazaların çoğu elektrikli aletlere kötü bakım işlemleri uygulanmasından kaynaklanmaktadır.

## KABLOSUZ DAİRESEL TESTERE GÜVENLİK UYARILARI

### Kesme işlemleri

- a) **⚠️ TEHLİKE:** Ellerinizi kesme alanından ve bıçaktan uzak tutun. Diğer elinizi yardımcı kol veya motor gövdesi üzerinde tutun.  
Testereyi her iki elinizle tutarsanız, bıçak ellerinizi kesemez.
- b) **İş parçasının altına uzanmayın.**  
Muhafaza, iş parçasının altında sizi bıçaktan koruyamaz.
- c) **Kesme derinliğini iş parçasının kalınlığına göre ayarlayın.**  
İş parçasının altından, bıçak dişlerinin bir tam dişten az kısmı görünmelidir.
- d) **Kesim yaparken iş parçasını kesinlikle ellerinizle veya bacağınağınız üzerinde tutmayın. İş parçasını dengeli bir platforma sabitleyin.**  
Vücdunuzun tehlikeye maruz kalması, bıçak sıkışması veya kontrol kaybı riskini asgariye düşürmek için işi uygun şekilde desteklemeniz önemlidir.
- e) **Kesci aletin gizli kablolarla veya kendi kablosuyla temas edebileceği bir işlem yaparken, elektrikli aleti yalıtılmış kavrama yüzeylerinden tutun.**  
"Aktif" bir telle temas, elektrikli aletin çıplak metal parçalarını "aktif" hale getirebilir ve kullanıcıya bir elektrik şoku verebilir.
- f) **Yarma işlemi yaparken daima bir yarma perdesi veya düz kenar kalıvuzu kullanın.**  
Bu, kesme doğruluğunu artırır ve bıçak sıkışması olasılığını azaltır.
- g) **Daima çark delikleri doğru boyut ve şekilde olan (yuvarlağa karşılık elmas) bıçaklar kullanın.**  
Testerenin montaj donanımına uygun olmayan bıçaklar, merkezden sapmış bir şekilde çalışarak kontrol kaybına neden olacaktır.
- h) **Kesinlikle hasar görmüş veya yanlış bıçak rondelaları veya civata kullanmayın.**  
Bıçak rondelaları ve civata, ideal çalışma performansı ve güvenliği için testereye özel şekilde tasarlanmıştır.

### Geri tepme nedenleri ve ilgili uyarılar

- geri tepme, sıkışan, tutulan veya yanlış hizalanan bir testere bıçağına karşı ani bir tepki olup, kontrol edilemeyen testere'nin yukarı doğru kalkmasına ve iş parçasından çıkarak operatöre yönelmesine neden olur;
- bıçak sıkıştığında veya kapanan kertik tarafından sıkıca tutulduğunda, bıçak hareketi gecikir ve motor tepkisi ünitesi hızlıca geriye, operatöre doğru hareket ettirir;
- eğer bıçak kesik içinde bükülür veya hizasını kaybederse, bıçağın arka kenarındaki dişler ağacın üst yüzeyine dalarak bıçağın kertiğın dışına çıkmasına ve geriye, operatöre doğru sıçramasına neden olabilir.

Geri tepme, testere'nin yanlış kullanılması ve/veya yanlış çalışma işlemlerinin veya koşullarının sonucu oluşur ve aşağıda belirtildiği gibi uygun önlemler alınarak engellenebilir.

- a) **Testereyi her iki elinizle sıkıca kavrayın ve kollarınızı geri tepme kuvvetlerine direnecek şekilde tutun. Vücdunuzun bıçağın bir kenarında, fakat bıçakla aynı doğrultuda tutun.**  
Geri tepme testere'nin geriye doğru sıçramasına neden olabilir; fakat eğer uygun önlemler alınrsa geri tepme kuvvetleri operatör tarafından kontrol edilebilir.
- b) **Bıçak sıkıştığında veya herhangi bir nedenle bir kesme işlemine ara verdiğinizde, tetiği serbest bırakın ve bıçak tamamen duruncaya kadar testereyi malzeme içinde hareketsiz tutun. Bıçak hareket halindeyken kesinlikle testereyi malzemenin çıkarmaya çalışmayın veya geriye doğru çekmeyin; aksi halde geri tepme oluşabilir.**

### f) Aletleri keskin ve temiz tutun.

Uygun şekilde bakımı yapılan, keskin kenarlara sahip aletlerin sıkışma ihtimali daha azdır ve kontrol edilmesi daha kolaydır.

- g) **Elektrikli aleti, aksesuarları, uçları, v.b., bu talimatlara uygun şekilde, çalışma koşullarını ve yapılacak işi göz önünde bulundurarak kullanın.**  
Elektrikli aletin amaçlanan kullanımlardan farklı işlemler için kullanılması tehlikeli bir duruma yol açabilir.
- h) **Tutamakları ve kavrama yüzeylerini kuru, temiz, yağsız ve gressiz tutun.**  
Kaygan tutamaklar ve kavrama yüzeyleri, beklenmedik durumlarda aletin güvenli bir şekilde idare ve kontrol edilmesine izin vermez.

### 5) Akülü aletin kullanımı ve bakımı

- a) **Ünitesi sadece üretici tarafından belirtilen şarj cihazıyla şarj edin.**  
Bir akü ünitesi tipi için uygun olan bir şarj cihazı başka tipte bir akü ünitesiyle kullanıldığında yangın riski yaratılabilir.
- b) **Elektrikli aletleri sadece özel olarak tasarlanmış olan akü üniteleriyle kullanın.**  
Başka herhangi bir akü ünitesinin kullanılması yaralanma veya yangın riski yaratılabilir.
- c) **Akü ünitesini kullanılmadığı zamanlarda ataşlardan, madeni paralardan, anahtarlardan, çivilerden, vidalardan veya terminaler arasında bağlantı oluşturabilecek diğer küçük metal nesnelere uzak tutun.**  
Akü kutuplarının kısa devre olması yanıklara veya yangına neden olabilir.
- d) **Yanış kullanım koşullarında aküden sıvı çıkışı olabilir; temas etmekten kaçının. Kazayla sıvıya temas edilmesi durumunda suyla yıkayın. Sıvının gözlere temas etmesi halinde, ayrıca bir doktora başvurun.**  
Aküden fişkıran su tahriş veya yanıklara neden olabilir.
- e) **Hasarlı veya değiştirilmiş bir pil takımını veya aleti kullanmayın.**  
Hasarlı veya değiştirilmiş piller, yangın, patlama veya yaralanma riski ile sonuçlanan, öngörülemeyen davranışlar gösterebilir.
- f) **Bir pil takımını veya aleti ateşe veya aşırı sıcaklığa maruz bırakmayın.**  
130 °C'nin üzerindeki sıcaklığa veya ateşe maruz kalma patlamaya neden olabilir.
- g) **Tüm şarj talimatlarına uyun ve pil takımını veya aleti talimatlarda belirtilen sıcaklık aralığının dışında şarj etmeyin.**  
Uygunsuz bir şekilde veya belirtilen aralıkların dışındaki sıcaklıklarda şarj etme, bataryaya zarar verebilir ve yangın riskini artırabilir.

### 6) Servis

- a) **Elektrikli aletinizin servisini sadece orijinal yedek parçalar kullanmak suretiyle uzman bir tamirciye yaptırın.**

Böylece, elektrikli aletin güvenli kullanımı sağlanacaktır.

- b) **Hasar görmüş pil takımlarına hiçbir zaman bakım yapmayın.**

Pil takımlarının bakımı sadece üretici veya yetkili servis sağlayıcıları tarafından yapılmalıdır.

### ÖNLEM

**Çocukları ve akli dengesi yerinde olmayan kişileri uzak tutun.**

**Alet, kullanılmadığı zamanlarda çocukların ve akli dengesi yerinde olmayan kişilerin ulaşamayacağı bir yerde saklanmalıdır.**

## Türkçe

- Bıçağın sıkışma nedenini araştırın ve gidermek için gereken işlemi yapın.
- c) **Testereyi iş parçası üzerinde tekrar çalıştırmaya başlarken, testere dişleri malzeme içinde kavramayacak şekilde testere bıçağını kertik içinde ortalayın.**  
Eğer testere bıçağı sıkışrsa, testere yeniden çalıştırıldığında yukarı doğru hareket edebilir veya iş parçasından geri tepebilir.
- d) **Bıçak sıkışması ve geri tepme riskini asgariye düşürmek için büyük levhaları destekleyin.**  
Büyük levhalar kendi ağırlıkları altında bükülme eğilimi gösterirler. Destekler, her iki tarafta levhanın altına, kesme çizgisinin ve levha kenarının yakınına yerleştirilmelidir.
- e) **Körelmiş veya hasar görmüş bıçakları kullanmayın.**  
Bilenmemiş veya uygun şekilde ayarlanmamış bıçaklar dar kesikler üreterek aşırı sürtünmeye, bıçak sıkışmasına ve geri tepmeye neden olurlar.
- f) **Kesim yapmadan önce, bıçak derinliği ve eğim açarı kilitleme levheleri sıkı ve emniyetli olmalıdır.**  
Kesim sırasında bıçak ayarının kayması, sıkışmaya ve geri tepmeye neden olabilir.
- g) **Mevcut duvarlarda veya başka kör alanlarda kesim yaparken çok dikkatli olun.**  
Çıkıntı yapan bıçak, geri tepmeye neden olabilecek nesnelere kesebilir.
- Alt muhafazanın işlevi**
- a) **Her kullanımdan önce alt muhafazanın doğru şekilde kapanıp kapanmadığını kontrol edin. Alt muhafaza serbestçe hareket etmiyor ve hemen kapanıyorsa testereyi çalıştırmayın. Kesinlikle alt muhafazayı açık konuma ayarlamayın.**  
Testere kazayla düşürülürse, alt muhafaza bükülebilir. Alt muhafazayı geri çekme koluyla kaldırın ve serbestçe hareket ettirdiğinden ve herhangi bir kesim açısında veya derinliğinde bıçağa veya başka herhangi bir parçaya dokunmadığından emin olun.
- b) **Alt muhafaza yayının çalışmasını kontrol edin. Muhafaza ve yay uygun şekilde çalışmıyorsa, kullanımdan önce tamir edilmelidir.**  
Hasar gören parçalar, yapışkan birikintiler veya döküntüler nedeniyle alt muhafaza ağır çalışabilir.
- c) **Alt muhafaza sadece “dalarak kesim” ve “bileşik kesim” gibi özel kesimler için manüel olarak geri çekilebilir. Tutamağı geri çekerek alt muhafazayı kaldırın ve bıçak malzemeye girer girmez alt muhafaza serbest bırakılmalıdır.**  
Diğer tüm kesme işlemleri için, alt muhafaza otomatik olarak çalışmalıdır.
- d) **Testereyi tezgaha veya yere koymadan önce daima alt muhafazanın hareketli bir bıçak, testerenin geriye doğru hareket ederek yolundaki her şeyi kesmesine neden olacaktır.**  
Düğme serbest bırakıldıktan sonra bıçağın durması için geçen zamana dikkat edin.
5. Bu alet sürekli kullanıldığında aşırı ısınabilir, motor ve şalter hasar görebilir. Lütfen, yaklaşık 15 dakika kullanmadan bekleyin.
6. Şarj cihazının havalandırma deliklerine nesnelere sokmayın. Şarj cihazının havalandırma deliklerine metal nesnelere veya yabancı maddelere sokulması, elektrik çarpması tehlikesine ve şarj cihazının hasar görmesine yol açacaktır.
7. Bitmiş bir akü kullanılması şarj aletine zarar verir.
8. Şarj sonrası batarya ömrü pratik kullanım için çok kısıldığından bataryayı derhal satın aldığınız mağazaya götürün. Ömrü tükenen bataryayı atmayın.
9. İşlem sırasında kulak koruyucu kullanın.
10. Sadece makine üzerinde belirtilen bıçak çapını kullanın.
11. Başka herhangi bir taşlama çarkı kullanmayın.
12. Deforme olmuş veya çatlaklı testere bıçaklarını kullanmayın.
13. Yüksek hız çeliğinden yapılmış testere bıçaklarını kullanmayın.
14. Bu talimatlarda belirtilen özelliklere uymayan testere bıçaklarını kullanmayın.
15. Testere bıçaklarını disk üzerinde yanal baskı uygulayarak durdurmayın.
16. Testere bıçaklarını daima keskin tutun.
17. Alt muhafazanın düğünü ve serbestçe hareket ettirdiğinden emin olun.
18. Yuvarlak testereyi hiçbir şekilde alt koruyucu açık pozisyondayken kullanmayın.
19. Muhafaza sisteminin geri çekme mekanizmasının doğru şekilde çalıştığından emin olun.
20. Yuvarlak testereyi hiçbir şekilde testere bıçağı yukarıya veya yana döndükten kullanmayın.
21. Malzemede çivi gibi yabancı maddeler bulunmadığından emin olun.
22. Testere bıçakları aralığı 185 mm ile 180 mm arasında olmalıdır.
23. Herhangi bir ayar, servis veya bakım yapmadan önce pili çıkarın.
24. Fren geri tepmesine dikkat edin.  
Bu dairesel testere, düğme serbest bırakıldığında çalışan bir elektrikli fren barındırır. Fren çalışırken biraz geri tepme olduğu için, ana gövdeyi güvenli bir şekilde tuttuğunuzdan emin olun.
25. Kullanılacak güç kaynağının, ürün isim plakası üzerinde belirtilen güç gerekliliklerine uygun olduğundan emin olun.
26. Düğmenin KAPALI konumunda olduğundan emin olun. Eğer düğme AÇIK konumunda iken pil elektrikli alete takılırsa, elektrikli alet hemen çalışmaya başlayarak ciddi bir kazaya neden olabilir.
27. Çalışma alanı güç kaynağından uzaksa, yeterli kalınlığa ve anma kapasitesine sahip bir uzatma kablosu kullanın. Uzatma kablosu mümkün olduğu kadar kısa tutulmalıdır.
28. Altlık ile malzeme arasında boşluk olması durumunda kesme işleminden kaçının.  
Bıçak bağlantı yerlerine veya herhangi bir nedenle bir kesme işlemine ara verdiğinizde, tetiği serbest bırakın ve bıçak tamamen duruncaya kadar testereyi malzeme içinde hareketsiz tutun. Bıçak hareket halindeyken kesinlikle testereyi malzemeden çıkarmaya çalışmayın veya geriye doğru çekmeyin, GİRİ TEPMESİ oluşabilir. Bıçağın sıkışma nedenini araştırın ve gidermek için gereken işlemi yapın.
29. Bıçak sıkışması ve GERİ TEPMESİ riskini asgariye düşürmek için büyük levhaları destekleyin. Büyük levhalar kendi ağırlıkları altında bükülme eğilimi gösterirler (Şek. 3). Destekler, her iki tarafta levhanın altına, kesme çizgisinin ve levha kenarının yakınına Şek. 2’de gösterildiği şekilde yerleştirilmelidir.  
Bıçak sıkışması ve geri tepme riskini asgariye düşürmek için. Kesme işlemi, testerenin iş parçası üzerinde dayandırılmasını gerektirdiğinde, testere büyük kısım üzerine dayandırılmalıdır ve küçük parça kesilir.

## İLAVE GÜVENLİK UYARILARI

1. Şarj edilebilir batarya bağlantı deliğine yabancı madde girerse işlemi izlemeyin.
2. Kesinlikle şarj edilebilir bataryayı ve şarj cihazını sökme.
3. Kesinlikle şarj edilebilir bataryayı kısa devre yapmayın. Bataryanın kısa devre olması büyük bir elektrik akıma ve aşırı ısınmaya neden olacaktır. Bu, bataryanın yanmasına veya hasar görmesine yol açar.
4. Bataryayı ateşe atmayın. Eğer batarya yanıyorsa patlayabilir.

30. Mevcut duvarlarda veya diğer çıkmaz bölgelerde bir "Çep Kesimi" yaparken son derece dikkatli olun. Çıkıntı yapan bıçak, GERİ TEPMEYE neden olabilecek nesnelere kesebilir. Elinizi veya parmaklarınızı testerenin arkasına ASLA koymayın (**Şek. 4**). Geri tepme olursa, testere kolayca elinizin üzerine geri doğru sıçrayabilir ve muhtemelen yaralanmaya sebep olabilir.
31. **UYARI:** İş parçasını düzgün bir şekilde desteklemek ve kişisel yaralanmaya sebep olabilecek kontrol kaybını önlemek için testereyi sıkı bir şekilde tutmak önemlidir. **Şek. 5** testerenin genel olarak nasıl desteklendiğini göstermektedir.
32. Testere altlığının geniş kısmını, iş parçasının sağlamca desteklenen kısmı üzerine yerleştirin, kesim işlemi yapıldığından düşecek kısma yerleştirmeyin. Şekillerde gösterildiği gibi **Şek. 6** tahtanın ucunun DOĞRU kesime şeklini ve **Şek. 7** YANLIŞ kesime şeklini göstermektedir. İş parçası küçük veya kısaysa, sıkıştırın. **KISA YERLERİ ELLE TUTMAYA ÇALIŞMAYIN!**
33. Dairesel testere bir mengenede baş aşağı konumda tutulurken asla kesmeye çalışmayın. Bu durum oldukça tehlikelidir ve ciddi kazalara yol açabilir (**Şek. 8**).
34. Bu kılavuz kullanırken, kesilen malzemenin testere bıçağı ile kılavuz arasına kaymasına olanak sağlayacak eğimli bir kesim gerçekleştirmeye çalışmayın. Bunun yapılması yaralanmaya neden olabilir. (**Şek. 9, 10**)
35. Kol gevşek kalırsa, çok tehlikeli bir durum olacaktır. Onu daima iyice sıkıştırın. (**Şek. 14**)
36. Bu kolun gevşek bırakılması çok tehlikelidir. Daima iyice sıkın. (**Şek. 25**)
37. Kesme işleminden önce, keseceğiniz malzemeden emin olun. Eğer kesilecek malzeme zararlı/toksik tozlar üretecekse, toz torbasının veya uygun toz çekme sisteminin toz çıkışına sıkıca bağlantıdan emin olun. Ayrıca, mevcutsa toz maskesi kullanın.
- Kesmeye başlamadan önce, testere bıçağının tam devir hızını kazandığını onaylayın.
  - Çalışma sırasında testere bıçağının durması veya anormal ses çıkarması halinde, derhal düğmeyi KAPATIN.
  - Yuvarlak testerenin yukarı veya yana doğru bakan bıçakla kullanılması çok tehlikelidir. Bu tür olağan dışı uygulamalardan kaçınılmalıdır.
  - Malzemeleri keserken daima emniyet gözlüğü takın.
  - Bir işi bitirdiğinizde, pili çıkarın.
38. Testere bıçağını taktıktan sonra, kilit kolunun belirtilen konuma emniyetli şekilde sabitlendiğini onaylayın.
39. İşğe bakarak gözünüzü işğe direkt olarak maruz bırakmayın. Gözünüz işğe sürekli maruz kalırsa, gözünüz zarar görecektir.
40. Alet veya batarya terminaleri (batarya montajı) deforme olmuşsa ürünü kullanmayın. Bataryayı takmak duman çıkmasına ya da tutuşmaya neden olabilecek bir kısa devreye neden olabilir.
41. Aletin terminalerini (batarya montajı) talaş ve tozdan uzak tutun.
- Kullanmadan önce terminaler bölgesinde talaş ve toz birikmediğinden emin olun.
  - Kullanım sırasında aletin üzerindeki talaş veya tozun bataryanın üzerine düşmesini engellemeye çalışın.
  - Çalışmayı askıya aldıktan veya kullandıktan sonra, aleti düşen talaş veya toza maruz kalabileceği bir yerde bırakmayın. Bunun yapılması duman çıkmasına ya da tutuşmaya neden olabilecek bir kısa devreye neden olabilir.
42. Aleti yalnızca üfleciyi işleviyle kullanmayın.
43. Aleti ve pili daima -5 °C ila 40 °C arasındaki sıcaklıklarda kullanın.
44. Ahşap kesmek için bir testere bıçağı kullanın.

45. Aletin üzerinde görüntülenen dönüş hızına eşit veya daha yüksek bir görüntülenen dönüş hızına sahip bir testere bıçağı kullanın.

## LİTYUM-İYON BATARYAYLA İLGİLİ UYARI

Çalışma ömrünü uzatmak için, lityum-iyon bataryada çıkışı durduran bir koruma işlevi mevcuttur.

Aşağıda açıklanan 1 ila 3 durumlarında, bu ürünü kullanırken anahtar çekiyor olsanız bile motor durabilir. Bu bir arıza değil koruma işlevinin bir sonucudur.

1. Pil enerjisi tükendiğinde motor durur. Böyle bir durumda bataryayı derhal şarj edin.
2. Eğer alete fazla yüklenilirse motor durabilir. Böyle bir durumda aletin anahtarını serbest bırakın ve aşırı yüklemenin sebeplerini ortadan kaldırın. Bunun ardından aleti tekrar kullanabilirsiniz.
3. Eğer batarya aşırı iş koşulunda fazla ısınır, batarya gücü kesilebilir. Bu durumda, bataryayı kullanmayı keserek soğumasını bekleyin. Bunun ardından aleti tekrar kullanabilirsiniz.

Ayrıca, lütfen aşağıdaki uyarı ve ikazları dikkate alın.

### UYARI

Herhangi bir batarya sızıntısına, ısı üretilmesine, duman yayılmasına, patlamaya ve erken ateşlemeye meydan vermemek için, lütfen aşağıdaki uyarıları dikkate alın:

1. Batarya üzerinde talaş ve toz birikmediğinden emin olun.
- Çalışma sırasında batarya üzerine talaş ve toz dökülmediğinden emin olun.
- Çalışma sırasında elektrikli alet üzerine dökülen talaş ve tozun batarya üzerinde birikmediğinden emin olun.
- Kullanılmayan bir bataryayı talaşa ve toza maruz kalan bir yerde saklamayın.
- Bir bataryayı saklamadan önce, üzerine yapışabilecek talaş ve tozu temizleyin ve metal parçalarla (vida, çivi, v.b.) birlikte saklamayın.
2. Bataryayı çivi benzeri keskin nesnelere delmeyin; çekiğe vurmayın; üzerine basmayın; atmayın ve şiddetli fiziksel darbeye maruz bırakmayın.
3. Açıkça hasarlı veya deforme olduğu görülen bataryayı kullanmayın.
4. Bataryayı kutuplarını ters bağlayarak kullanmayın.
5. Doğrudan elektrik prizlerine veya çakmak soketlerine bağlamayın.
6. Bataryayı belirtilenler dışında herhangi bir amaç için kullanmayın.
7. Eğer belirtilen şarj etme süresi geçmesine rağmen batarya tamamen şarj olmuysa, derhal şarj işlemi durdurun.
8. Bataryayı mikrodalga fırın, kurutucu veya yüksek basınçlı kaplar gibi ortamlardaki yüksek sıcaklık veya basınçlara maruz bırakmayın.
9. Sızıntı görülmesi veya kötü koku algılanması durumunda derhal ateşten uzaklaştırın.
10. Güçlü statik elektrik üretilen bir yerde kullanmayın.
11. Eğer batarya sızıntısı, kötü koku, ısı üretilmesi, renk solması veya deformasyon varsa veya kullanım, şarj işlemi veya saklama sırasında herhangi bir şekilde anormallik görülürse, derhal cihazdan veya batarya şarj cihazından çıkarın ve kullanmayı kesin.
12. Bataryayı suya daldırması veya içinde herhangi bir sıvının akmasına izin vermeyin. Su gibi iletken sıvıların girişi, yangın veya patlama ile sonuçlanan hasarlara neden olabilir. Bataryanızı yanıcı ve parlayıcı maddelerden uzak, serin, kuru bir yerde saklayın. Aşındırıcı gaz ortamlarından kaçınılmalıdır.

### İKAZ

1. Eğer bataryadan sızan sıvı gözlerinize kaçarsa, gözlerinizi ovuşturmayın; hemen temiz suyla iyice yıkayın ve derhal bir doktora başvurun. Bataryadan sızan bu sıvı, tedavi uygulanmaması durumunda göz problemlerine neden olabilir.

## Türkçe

- Eğer sıvı cildinizle veya elbiselerinizle temas ederse, derhal temiz suyla yıkayın. Sıvı, cilt tahrişine neden olabilir.
- Eğer bataryayı ilk defa kullandığınızda pas, kötü koku, deformasyon ve/veya başka anormallikler saptarsanız, bataryayı kullanmayın ve derhal tedarikçisine veya satışısına iade edin.

### UYARI

Lityum iyon bataryanın kutbuna bir iletken yabancı madde girerse, batarya kısa devre olarak yangına neden olabilir. Lityum iyon bataryayı saklarken, aşağıdaki kurallara kesinlikle uyun.

- Saklama muhafazasına iletken döküntüler, çiviler veya demir tel ve bakır tel gibi teller koymayın.
- Kısa devre oluşmasını engellemek için, bataryayı alete takın veya saklamak için vantilatör görülmeyinceye kadar batarya kapağını emniyetli şekilde yerleştirin.

## LİTYUM İYON BATARYANIN TAŞINMASI İLE İLGİLİ

Bir lityum iyon bataryayı taşırken, lütfen aşağıdaki önlemlere uyun.

### UYARI

Taşıma şirketine lityum iyon batarya içeren bir paket olduğunu ve bataryanın çıkış gücünü bildirin ve taşımayı ayarlarken taşıma şirketinin talimatlarına uyun.

- Çıkış gücü 100 Wh aşan lityum iyon bataryalar Tehlikeli Malların nakliye sınıfı kapsamında değerlendirilir ve özel uygulama prosedürleri gerektirir.
- Yurt dışına taşıma için, uluslararası kanunlara ve varış ülkesinin kuralları ve yönetmeliklerine uymanız gerekir.

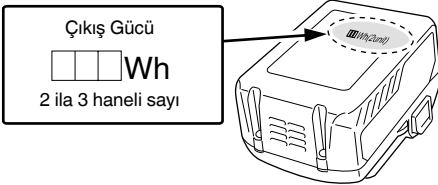

## PARÇA ADLARI (Şek. 1 – Şek. 27)

①	Düğme
②	Düğme kilidi
③	Kesme derinliği kolu
④	Alt koruyucu
⑤	Cıvata
⑥	Pul (B)
⑦	Testere bıçağı
⑧	Kılavuz parçası
⑨	Altlık
⑩	Eğimli kol
⑪	Kilit kolu
⑫	Kılavuz sıkma kelebek cıvatası
⑬	LED lamba
⑭	Batarya
⑮	Altıgen çubuk anahtar (büyük)



⑯	Tutacak
⑰	Mod seçme düğmesi
⑱	Sessiz mod göstergesi lambası
⑲	Batarya doluluk göstergesi düğmesi
⑳	Batarya doluluk göstergesi lambası
㉑	Aydınlatma modu düğmesi
㉒	Aydınlatma modu göstergesi lambası
㉓	Kılavuz
㉔	Toz toplayıcı adaptörü
㉕	Pul (A)

## SEMBOLLER

### UYARI

Aşağıda, bu makine için kullanılan sembeler gösterilmiştir. Makineyi kullanmadan önce bu sembelerin ne anlama geldiğini bildiğinizden emin olun.

	C18DBL: Akülü daire testere
	Kullanıcı yaralanma riskini azaltmak için kullanım kılavuzunu okumalıdır.
	Daima koruyucu gözlük takın.
	Daima koruyucu kulaklık takın.
	Sadece AB ülkeleri için Elektrikli aletleri evdeki çöp kutusuna atmayın! Kullanım ömrünü dolduran elektrikli aletler, atık elektrikli ve elektronik cihazlarla ilgili 2012/19/ AB Avrupa Direktifine ve bu Direktifin ulusal kanunlar çerçevesinde uygulanma şekline göre ayrı olarak toplanmalı ve çevre şartlarına uygun bir geri dönüşüm tesisine gönderilmelidir.
V	Anma gerilimi
n <sub>0</sub>	Yüksüz hız
I	AÇMA
O	KAPAMA
	Pili çıkartın
	Mod seçme düğmesi
	Batarya kapasitesi
	Batarya doluluk göstergesi düğmesi
	Batarya gücü bitmek üzere. Bataryayı en kısa sürede şarj edin
	Batarya gücü yarıya düştü.

	Batarya gücü yeterli.
	Yasaklanmış eylem

## STANDART AKSESUARLAR

Ana üniteye (1 ünite) ilave olarak, ambalajda sayfa 193'te listelenen aksesuarlar yer alır

Standart aksesuarlar haber vermeden değiştirilebilir.

## UYGULAMALAR

Çeşitli ağaç türlerinin kesilmesi

## TEKNİK ÖZELLİKLER

Model	C18DBL		
Voltaj	18 V		
Yüksüz hız	5000 dk <sup>-1</sup> (Güç modu) 3000 dk <sup>-1</sup> (Sessiz mod)		
Kapasite	Kesme derinliği	90°	47 mm
		45°	30 mm
Ağırlık*	2,6 kg		

\* EPTA-Prosedürü 01/2014'e göre Takılan pile bağlıdır.  
BSL36A18 (ayrınca satılır) ile ölçülen en yüksek ağırlık.

### NOT

HiKOKI'nin sürekli araştırma ve geliştirme çalışmaları nedeniyle, burada belirtilen teknik özelliklerde önceden haber verilmeden değişiklik yapılabilir.

### Elektronik kontrol

- Yumuşak çalıştırma
  - Aşırı yüklenme koruması
- Bu koruma özelliği, çalışma sırasında motorun aşırı yüklenmesi veya dönüş hızında belirgin bir düşüş olması durumunda motora giden gücü keser.  
Aşırı yüklenme koruma özelliği etkinleştirildiğinde motor durabilir.

Böyle bir durumda aletin düğmesini serbest bırakın ve aşırı yüklenmenin sebeplerini ortadan kaldırın.  
Daha sonra aleti tekrar kullanabilirsiniz.

- Aşırı ısınma koruması
- Bu koruma özelliği, çalışma sırasında motorun aşırı ısınması durumunda motora giden gücü keser ve elektrikli aleti durdurur.  
Aşırı ısınma koruma özelliği etkinleştirildiğinde motor durabilir.  
Böyle bir durumda aletin düğmesini serbest bırakın ve birkaç dakika soğumasına müsaade edin.  
Daha sonra aleti tekrar kullanabilirsiniz.
- Dönüş hızı değiştirme işlevi (Güç modu / Sessiz mod) (Güç modu / Sessiz mod düğmesi işlevi)

Mod Seçici Düğmeye her bir basışta, çalışma modu değişir. (**Şek. 17**)  
Sessiz mod, maksimum motor DEVRİNİ düşürerek, daha az gürültüyle etkin çalışmaya imkan tanır.  
Sessiz Mod Gösterge Lambası, Sessiz moda yanar.  
Sessiz mod sırasında yük arttığında, alet otomatik olarak Güç moduna geçecektir ve yük düştüğünde Sessiz moda geri dönecektir.  
Güç modunda, yük azalsa bile Sessiz moda hiçbir değişiklik yapılmaz.

### NOT

- Mod değişikliklerine imkan tanımak için bataryayı taktıktan sonra düğmeyi bir kez çekin.
- Düğme paneline güçlü bir darbeye bulunmayın veya paneli kırmayın. Soruna yol açabilir.

## ŞARJ ETME

Elektrikli aleti kullanmadan önce bataryayı aşağıdaki şekilde şarj edin.

1. **Şarj cihazının elektrik fişini prize takın.**  
Şarj cihazının elektrik fişini bir prize takın, pilot lamba kırmızı renkte yanıp sönmeye başlayacaktır (1 saniye aralıklarla).
  2. **Bataryayı şarj cihazına takın.**  
Bataryayı **Şek. 23'**de görüldüğü gibi şarj cihazına sıkıca takın.
  3. **Şarj etme**  
Bataryayı şarj makinesine taktığınızda şarj başlar ve pilot lamba sürekli kırmızı yanar.  
Batarya tamamen şarj olduğunda pilot lamba kırmızı renkte yanıp sönecektir. (1 saniye aralıklarla) (Bkz: **Tablo 1**)
- Pilot lamba göstergesi  
Pilot lamba bildirimleri, şarj cihazının veya şarj edilebilir bataryanın durumuna göre **Tablo 1'**de gösterilmiştir.

Tablo 1

Pilot lamba bildirimleri			
Pilot lamba (kırmızı)	Şarj öncesinde	Yanıp söner	0,5 saniye yanar. 0,5 saniye yanmaz. (0,5 saniye kapalıdır)
	Şarj sırasında	Yanar	Sürekli yanar.
	Şarj tamamlandığında	Yanıp söner	0,5 saniye yanar. 0,5 saniye yanmaz. (0,5 saniye kapalıdır)
	Aşırı ısınma bekleme modu	Yanıp söner	1 saniye yanar. 0,5 saniye yanmaz. (0,5 saniye kapalıdır)
	Şarj yapılamıyor	Titreşir	0,1 saniye yanar. 0,1 saniye yanmaz. (0,1 saniye kapalıdır)
			Batarya aşırı ısınmış. Şarj yapılamıyor. (Batarya soğuduğunda şarj işlemi başlayacaktır)
			Batarya veya şarj cihazı arızalı

## Türkçe

- Bataryanın sıcaklığı ve şarj süresi ile ilgili olarak. Sıcaklıklar ve şarj süresi, **Tablo 2**'de görüldüğü gibi olacaktır.

**Tablo 2**

Batarya		Şarj cihazı	UC18YFSL
Şarj gerilimi	V		14,4 – 18
Ağırlık	kg		0,5
Bataryaların şarj edilebileceği sıcaklık aralığı			0°C – 50°C
Batarya kapasitesi için şarj süresi, yaklaşık (20°C'de)			
1,5 Ah	dk.		22
2,0 Ah	dk.		30
2,5 Ah	dk.		35
3,0 Ah	dk.		45
4,0 Ah	dk.		60
5,0 Ah	dk.		75
Batarya hücrelerinin sayısı			4 – 10

### NOT

Şarj süresi, sıcaklığa ve güç kaynağının gerilimine göre farklılık gösterebilir.

### İKAZ

Batarya şarj makinesi sürekli olarak kullanıldığında ısınarak arızalara sebebiyet verebilir. Şarj işlemi tamamlandıktan sonra, bir sonraki şarj işlemine başlamadan önce 15 dakika bekleyin.

#### 4. Şarj cihazının elektrik fişini prizden çıkarın.

#### 5. Şarj cihazını sıkıca tutun ve bataryayı çekerek çıkarın.

### NOT

Şarj işleminden sonra bataryayı şarj cihazından çıkardığınızdan emin olun, ve ardından saklayın.

### İKAZ

- Eğer batarya uzun bir süre doğrudan güneş ışığına maruz kalan bir yerde bırakılması veya kullanımdan henüz yeni çıkarılmış olması nedeniyle sıcakken şarj edilirse, şarj cihazının klavuz lambası 1 saniye yanar, 0,5 saniye yanmaz (0,5 saniye için kapanır). Böyle bir durumda, öncelikle bataryanın soğumasını bekleyin, ardından şarj işlemine başlatın.
- Pilot lamba titreyerek yandığında (0,2 saniyelik aralıklarla), şarj cihazının batarya konektöründe yabancı nesnelere olup olmadığını kontrol edin ve varsa çıkarın. Yabancı nesne yoksa, muhtemelen batarya veya şarj cihazı arıza yapmış demektir. Hemen yetkili Servis Merkezi'ne götürün.
- Dahili mikro bilgisayarın bataryanın şarj cihazından çıkarıldığını onaylaması yaklaşık 3 saniye süreceğinden, şarja devam etmek için bataryayı yeniden takmadan önce en az 3 saniye bekleyin. Batarya 3 saniye dolmadan yeniden takılırsa, doğru şarj edilmeyebilir.
- Eğer şarj cihazı kablosu güce bağlandığında bile pilot lamba (saniyede bir) kırmızı renkte yanıp sönmezse, bu şarj cihazının koruma devresinin etkinleştirilmiş olabileceğini gösterir. Kabloyu veya fişi prizden çıkarın ve 30 saniye kadar bekledikten sonra tekrar takın. Eğer bu işlem şarj durum lambasının (saniyede bir) kırmızı renkte yanıp sönmesini sağlamazsa lütfen şarj makinesini HiKOKI Yetkili Servis Merkezine götürün.

## MONTAJ VE ÇALIŞTIRMA

İşlem	Şekil	Sayfa
Paralelliğin ince ayarı	11	195
Dikliğinin ince ayarı	12	196
Klavuz parça konumunun ince ayarı	13	196
Kesme derinliğinin ayarlanması	14	196
Kesme çizgisi	15	196
Düğmeyle çalıştırma	16	196
Mod seçme işlevi hakkında (*1)	17	196
Batarya doluluk göstergesi	18	197
LED lambanın kullanımı	19	197
Klavuzun takılması (haricen satılır)	20	197
Toz toplayıcı adaptörün takılması (haricen satılır)	21	197
Bataryayı çıkarma ve takma	22	197
Şarj etme	23	197
Dik açılarda kesme	24	198
Eğimli kesme (+45° yönünde)	25	198
Testere bıçağının sökülmesi	26	198
Testere bıçağının takılması	27	199
Aksesuarların seçimi	—	200

#### (\*1) Mod seçme işlevi hakkında

Mod seçme düğmesine her basıldığında, işlem modu değişir.

Sessiz modu seçildiğinde, Sessiz mod göstergesi lambası yanar.

Sessiz mod, maksimum motor DEVRİNİ düşürerek, daha az gürültüyle etkin çalışmaya olanak sağlar.

Eğer motor Sessiz modda çalışırken yük artarsa, mod otomatik olarak Güç moduna değişir.

Ayrıca, eğer yük tekrar azalır, otomatik olarak Sessiz moda geri döner.

Güç modunda, yük azalsa bile Sessiz moda hiçbir değişiklik yapılmaz.

Mod	Yüksüz hız
Güç	5000 dk-1
Sessiz	3000 dk-1

### NOT

- Mod yalnızca bir batarya takıldıktan ve düğme bir kez çekildikten sonra değişecektir.
- Düğme açık/kapalı durumda olsa veya pil çıkarılsa/yeniden takılsa bile geçerli mod korunacaktır.

## BAKIM VE MUAYENE

#### 1. Testere bıçağının muayene edilmesi

Körelmiş bir testere bıçağı kullanılması verimi azaltacağından ve olası motor arızasına neden olacağından, aşınma fark eder etmez testere bıçağını bileyin veya değiştirin.

#### 2. Montaj vidalarının muayene edilmesi

Tüm montaj vidalarını düzenli olarak kontrol edin ve uygun şekilde sıkılmış olduklarından emin olun. Gevşeyen vida varsa derhal sıkın. Aksi halde, ciddi tehlikeye yol açabilir.



**3. Motorun bakımı**

Motor ünitesinin sargısı, elektrikli aletin tam "kalbi"dir. Sargının hasar görmemesi ve/veya yağ veya suyla ıslanmaması için gerekli özeni gösterin.

**4. Alt koruyucunun bakımı**

Güvenli ve doğru çalışma için, daima makineyi ve havalandırma deliklerini temiz tutun. Alt muhafaza daima serbestçe hareket edebilmeli ve otomatik olarak geri çekilebilmelidir. Bu nedenle, alt muhafaza etrafındaki bölge daima temiz tutulmalıdır. Basınçlı havayla veya bir fırçayla toz ve talaşları temizleyin.

**5. Dış yüzeyin temizlenmesi**

Elektrikli alet kirlendiğinde, yumuşak kuru veya sabunlu suyla hafifçe ıslatılmış bir bezle silin. Plastik kısımları eritebileceğinden, klorlu çözücüler, benzin veya boya inceltici (tiner) kullanmayın.

**6. Saklama**

40 °C'nin altında ve çocukların ulaşamayacağı bir yerde saklayın.

**NOT**

Lityum-iyon Bataryaları Saklama.

Lityum-iyon bataryaları saklamadan önce tamamen şarj olduklarından emin olun.

Bataryaların uzun süre düşük şarjla saklanması (3 ay veya daha fazla) performansta düşmeye neden olabilir, batarya kullanım süresini önemli ölçüde azaltabilir veya bataryaları şarj edilemez hale getirebilir.

Bununla birlikte, önemli ölçüde azalan batarya kullanım süresi, bataryaların iki ila beş kez üstüste şarj edilip kullanılmasıyla düzeltilebilir.

Eğer ard arda şarj edilip kullanılmasına rağmen batarya kullanım süresi çok kısaysa, bataryaların kullanım ömrü bitmiştir ve yeni bataryalar almanız gerekir.

**İKAZ**

Ağırlaş aletlerinin kullanımı ve bakımı konusunda her ülkede yürürlükte olan güvenlik düzenlemelerine ve standartlarına uygun davranılmalıdır.

**HiKOKI akülü el aletleri için batarya kullanımı hakkında önemli uyarı**

Lütfen, daima belirtilen orijinal bataryalardan birini kullanın. Belirtilenlerden başka bataryalarla kullanılmaları durumunda, veya bataryanın sökülmesi ve modifiye edilmesi (örneğin, hücrelerin veya diğer iç parçaların sökülmesi veya değiştirilmesi) halinde akülü el aletlerimizin emniyetini ve performansını garanti edemiyoruz.

**GARANTİ**

HiKOKI Elektrikli El Aletlerine yasalar / ülkelere özgü mevzuatlar çerçevesinde garanti veriyoruz. Bu garanti, yanlış veya kötü kullanımdan veya normal aşınma ve yıpranmadan kaynaklanan arıza ve hasarları kapsamamaktadır. Şikayet durumunda, lütfen Elektrikli El Aletini, sökülmemiş şekilde, bu Kullanım Kılavuzu'nun sonunda bulunan GARANTİ BELGESİYLE birlikte bir HiKOKI Yetkili Servis Merkezi'ne gönderin.

**Havadan yayılan gürültü ve titreşimle ilgili bilgiler**

Ölçülen değerler EN62841'e göre belirlenmiş ve ISO 4871'e göre beyan edilmiştir.

Ölçülmüş A-ağırlıklı ses gücü seviyesi: 100 dB (A)

Ölçülmüş A-ağırlıklı ses basıncı seviyesi: 89 dB (A)

Belirsizlik K: 3 dB (A)

Kulak koruyucu takın.

EN62841'e göre belirlenen toplam vibrasyon değerleri (üç eksenli vektör toplamı).

Sunta kesme:

Vibrasyon emisyon değeri  $a_{hv} = 1,9 \text{ m/s}^2$

Belirsizlik K = 1,5  $\text{m/s}^2$

Beyan edilen toplam vibrasyon değeri standart bir test yönteminde göre ölçülmüştür ve bir aleti diğeriyle karşılaştırmak için kullanılabilir.

Aynı zamanda, bir ön maruz kalma değerlendirmesi olarak da kullanılabilir

**UYARI**

○ Elektrikli aletin kullanımı sırasında vibrasyon emisyonu, aletin kullanma şekline bağlı olarak belirtilen değerden farklılık gösterebilir.

○ Gerçek kullanım koşullarındaki maruz kalma değerlendirmesini esas alarak kullanıcıyı koruyacak güvenlik önlemlerini belirleyin (kullanım süresine ilave olarak aletin kapatıldığı ve rölantide çalıştığı zamanlarda çalışma çevriminde yer alan tüm parçaları dikkate alarak).

**NOT**

HiKOKI'nin sürekli araştırma ve geliştirme çalışmaları nedeniyle, burada belirtilen teknik özelliklerde önceden haber verilmeden değişiklik yapılabilir.

## AVERTISMENTE GENERALE PRIVIND SIGURANȚA SCULELOR ELECTRICE

### ⚠️ AVERTISMENT

Citiți toate avertismentele de siguranță, instrucțiunile, ilustrațiile și specificațiile furnizate cu această sculă electrică.

Nerespectarea tuturor instrucțiunilor de mai jos poate avea ca efect producerea de șocuri electrice, incendii și/sau vătămări grave.

**Păstrați toate avertismentele și toate instrucțiunile, pentru a le putea consulta pe viitor.**

Termenul „sculă electrică” prezent în toate avertismentele de mai jos se referă la scula dumneavoastră electrică alimentată la priză (cu cablu de alimentare) sau la scula electrică alimentată cu acumulatori (fără cablu de alimentare).

#### 1) Siguranța în zona de lucru

- Păstrați zona de lucru curată și bine iluminată.**  
Zonele de lucru dezordonate și întunecate predispun la accidente.
- Nu utilizați sculele electrice în atmosferă explozivă, cum ar fi în prezența lichidelor, gazelor sau a prafurilor inflamabile.**  
Sculele electrice produc scânteii care pot aprinde praful sau aburii.
- Țineți copiii sau privitorii la distanță în timp ce utilizați scula electrică.**  
Distragerea atenției vă poate face să pierdeți controlul asupra sculei.

#### 2) Siguranța electrică

- Ștecărele sculelor electrice trebuie să corespundă prizelor în care sunt introduse. Nu modificați niciodată ștecărul în niciun fel. Nu folosiți niciun fel de adaptoare pentru ștecăr la sculele electrice cu împământare (legate la pământ).**  
Ștecărele nemodificate și prizele corespunzătoare reduc riscul de șoc electric.
- Evitați contactul corpului cu suprafețele împământate, cum ar fi conductele, radiatoarele, cuptoarele și frigiderale.**  
În cazul în care corpul dvs. este împământat există un risc crescut de electrocutare.
- Nu expuneți sculele electrice la ploaie și nu le lăsați în atmosferă umedă.**  
Intrarea apei într-o sculă electrică mărește riscul de electrocutare.
- Nu forțați cablul de alimentare. Nu folosiți niciodată cablul de alimentare pentru a transporta, a trage sau a scoate scula electrică din priză.**  
Țineți cablul de alimentare departe de căldură, ulei, micii ascuțite și de piese în mișcare.  
Cablurile de alimentare deteriorate sau încolăcite măresc riscul de șoc electric.
- Atunci când folosiți o sculă electrică în aer liber, utilizați un prelungitor adecvat pentru utilizarea în exterior.**  
Folosirea unui prelungitor adecvat pentru exterior reduce riscul de șoc electric.
- Dacă utilizarea într-o zonă umedă nu poate fi evitată, folosiți o sursă de alimentare cu întrerupător de protecție la curent rezidual (RCD).**  
Folosirea dispozitivelor RCD reduce riscul producerii șocurilor electrice.

#### 3) Siguranța personală

- Atunci când folosiți o sculă electrică fiți vigilenți, fiți atenți la ceea ce faceți și acționați conform bunului simț.**  
Nu folosiți scule electrice atunci când sunteți obosit sau vă aflați sub influența drogurilor, a alcoolului sau a medicamentelor.  
Un moment de neatenție în timpul utilizării unei scule electrice poate provoca vătămări personale grave.
  - Folosiți echipament de protecție personală. Purtați întotdeauna protecție pentru ochi.**  
Echipamentele de protecție, cum ar fi măștile pentru praf, încălțăminte anti-alunecare, căștile sau protecțiile auditive, folosite în situațiile corespunzătoare vor reduce vătămările personale.
  - Preveniți pornirea neintenționată. Înainte de a conecta scula la priză și / sau la setul de acumulatori și înainte de a ridica sau transporta scula, asigurați-vă că întrerupătorul este pe poziția oprit.**  
Transportarea sculelor electrice cu degetul pe întrerupător sau introducerea în priză a sculelor electrice care au întrerupătorul pe poziția pornit sunt situații ce predispun la accidente.
  - Înainte de a pune scula electrică în funcțiune, îndepărtați toate cheile de reglare și orice alte chei.**  
O cheie sau o cheie de reglare rămase atașate de piesa rotativă a sculei electrice poate provoca vătămări personale.
  - Evitați dezechilibrarea. Mențineți permanent un contact corect al piciorului și un bun echilibru.**  
Acest lucru permite un mai bun control al sculei electrice în situații neașteptate.
  - Purtați haine corespunzătoare. Nu purtați haine largi și nici bijuterii. Țineți-vă părul și hainele la distanță de piesele în mișcare.**  
Hainele largi, bijuteriile și părul lung pot fi prinse în piesele în mișcare.
  - Dacă sunt prevăzute dispozitive de conectare la sisteme de extragere și colectare a prafului, asigurați-vă că acestea sunt conectate și sunt folosite corespunzător.**  
Utilizarea acestor dispozitive poate reduce pericolele legate de praf.
  - Nu lăsați obișnuința dobândită din utilizarea frecventă a sculelor să vă facă să deveniți superficiali și să ignorați principiile de siguranță în folosirea sculei.**  
O acțiune neglijentă poate provoca vătămări grave într-o fracțiune de secundă.
- #### 4) Utilizarea și îngrijirea sculei electrice
- Nu forțați scula electrică. Folosiți scula adecvată pentru aplicația dvs.**  
Scula potrivită va face treabă mai bună și mai sigură, la parametrii la care a fost proiectată.
  - Nu folosiți scula electrică în cazul în care întrerupătorul nu își îndeplinește funcția de pornire și oprire.**  
Sculele electrice care nu pot fi comandate prin intermediul întrerupătorului sunt periculoase și trebuie reparate.
  - Înainte de a face orice fel de reglaje, de a schimba accesoriile și de a depozita sculele electrice, scoateți ștecărul din priză și/sau scoateți setul de acumulatori din sculă, dacă este detașabil.**  
Aceste măsuri preventive de siguranță reduc riscul pornirii accidentale a sculei electrice.

- d) **Depozitați sculele electrice neutilizate departe de zona de acțiune a copiilor și nu lăsați persoanele care nu sunt familiarizate cu scula electrică sau cu prezentele instrucțiuni să folosească scula electrică.**  
*Sculele electrice sunt periculoase în mâinile utilizatorilor neinstruiți.*
- e) **Întrețineți sculele electrice și accesoriile. Verificați alinierea și prinderea pieselor mobile, ruperea pieselor precum și orice alte aspecte care ar putea să influențeze funcționarea sculelor electrice. Dacă scula electrică este deteriorată, înainte de a o utiliza, duceți-o la reparat.**  
*Multe accidente sunt provocate de scule electrice întreținute necorespunzător.*
- f) **Păstrați elementele de tăiere curate și ascuțite.**  
*Elementele de tăiere bine întreținute și cu muchiile de tăiere bine ascuțite sunt mai ușor de controlat și este mai puțin probabil să se agațe.*
- g) **Folosiți scula electrică, accesoriile și vârfulurile etc. în conformitate cu prezentele instrucțiuni, luând în considerare condițiile de lucru și operațiunile ce urmează a fi efectuate.**  
*Folosirea sculei electrice pentru alte operațiuni decât cele prevăzute poate avea ca efect apariția unor situații periculoase.*
- h) **Mențineți mânerul și suprafețele de prindere uscate, curate și ferite de ulei și unsoare.**  
*Mânerul și suprafețele de prindere alunecoase nu permit manipularea și controlul sculei în condiții de siguranță în situații neașteptate.*
- 5) **Utilizarea și întreținerea sculelor cu acumulatori**
- a) **Încărcați numai cu încărcătorul indicat de producător.**  
*Un încărcător adecvat unui anumit tip de pachet de acumulatori poate prezenta pericol de incendiu dacă este folosit pentru încărcarea altui tip de pachet de acumulatori.*
- b) **Folosiți sculele electrice exclusiv cu tipurile de pachete de acumulatori indicate.**  
*Folosirea unui alt tip de pachet de acumulatori poate provoca vătămări sau incendii.*
- c) **Atunci când setul de acumulatori nu este folosit, țineți-l departe de obiecte metalice cum ar fi agrafe de birou, monede, chei, cuie, șuruburi sau alte obiecte metalice mici care ar putea realiza conectarea terminalelor setului de acumulatori.**  
*Scurtcircuitarea terminalelor acumulatorilor poate provoca arsuri sau incendii.*
- d) **În cazul exploatării abuzive, din acumulatori poate ieși lichid; evitați contactul cu acest lichid. În cazul unui contact accidental, spălați cu apă. În cazul contactului cu ochii, consultați un medic.**  
*Lichidul care iese din acumulatori poate provoca iritații sau arsuri.*
- e) **Nu utilizați un set de acumulatori sau o sculă care este deteriorat(ă) sau modificat(ă).**  
*Este posibil ca acumulatorii deteriorați sau modificați să prezinte un comportament imprevizibil care poate duce la incendiu, explozie sau risc de vătămare.*
- f) **Nu expuneți un set de acumulatori sau o sculă la foc sau la temperaturi excesive.**  
*Expunerea la foc sau la temperaturi de peste 130 °C poate provoca explozie.*
- g) **Respectați toate instrucțiunile de încărcare și nu încărcați setul de acumulatori sau scula în afara intervalului de temperatură specificat în instrucțiuni.**  
*Încărcarea necorespunzătoare sau la temperaturi în afara intervalului specificat poate deteriora acumulatorul și poate crește riscul de incendiu.*
- 6) **Service**
- a) **Scula electrică trebuie reparată de o persoană calificată, folosind numai piese de schimb identice.**  
*Astfel se asigură menținerea siguranței sculei electrice.*
- b) **Nu reparați niciodată seturile de acumulatori deteriorați.**  
*Repararea seturilor de acumulatori ar trebui efectuată numai de producător sau de furnizori de service autorizați.*

**PRECAUȚIE**

Țineți copiii și persoanele infirme la distanță.

Atunci când nu este folosită, scula electrică trebuie depozitată departe de zona de acțiune a copiilor și a persoanelor infirme.

## AVERTISMENTE DE SIGURANȚĂ PRIVIND FIERĂSTRĂUL CIRCULAR CU ACUMULATOR

**Proceduri de tăiere**

- a) **⚠ PERICOL: Țineți mâinile departe de zona de tăiere și de lamă. Țineți cealaltă mână pe mânerul auxiliar sau pe carcasa motorului.**  
*Dacă ambele mâini în ferăstrăul, acestea nu pot fi tăiate de lamă.*
- b) **Nu puneți mâna sub elementul de prelucrat.**  
*Apărătoarea nu vă poate proteja împotriva lamei sub elementul de prelucrat.*
- c) **Modificați adâncimea tăieturii în funcție de grosimea elementului.**  
*Ar trebui să fie vizibil sub element mai puțin de un dinte complet al lamei.*
- d) **Nu țineți elementul de prelucrat în mână sau pe picior în timp ce îl tăiați. Fixați elementul de prelucrat pe o platformă stabilă.**  
*Fixarea elementului este importantă pentru minimizarea expunerii corporale, înțepenirii lamei, sau a pierderii controlului.*
- e) **Țineți scula electrică de suprafețele de prindere izolate, atunci când se execută o operațiune de tăiere în care scula ar putea atinge cabluri ascunse sau propriul cablu.**  
*Atingerea cablului sub tensiune va pune de asemenea sub tensiune părțile metalice expuse, putând electrocuta operatorul.*
- f) **Când efectuați spintecări, utilizați întotdeauna un scut de protecție sau un ghidaj cu margine dreaptă.**  
*Acest lucru îmbunătățește acuratețea tăieturii și reduce probabilitatea ca lama să se înțepenească.*
- g) **Folosiți întotdeauna lame de mărimea și forma corectă (rotund sau rotund) pentru orificiile axului.**  
*Lamele care nu se potrivesc cu elementele de montură ale ferăstrăului se vor descentra, ducând la pierderea controlului.*
- h) **Nu folosiți niciodată șaibe sau șuruburi defecte sau greșite.**  
*Șaibele și șuruburile lamei au fost special proiectate pentru ferăstrăul dumneavoastră, pentru execuție optimă și siguranță a exploatării.*

## Cauze ale reculului și avertismente conexe

- reculul este o reacție bruscă a unei lame ciupite, blocate sau aliniate incorect, cauzând un ferăstrău necontrolat să se ridice și să iasă din elementul prelucrat înspre operator;
- atunci când lama este ciupită sau blocată strâns de lăcașul care se îngustează, lama se oprește și reacția motorului propulsează unitatea înspre operator;
- dacă lama se răsuțește sau își pierde alinierea în tăietură, dinții din marginea posterioară a lamei se pot înțepeni în suprafața superioară a lemnului cauzând lama să iasă din lăcaș și să sară spre operator.

Reculul este rezultatul folosirii greșite a ferăstrăului și/sau a folosirii de proceduri sau condiții de utilizare incorecte și poate fi evitat luând precauțiile necesare, după cum este prezentat mai jos.

- Mențineți o priză fermă cu amândouă mâinile pe ferăstrău și poziționați brațele pentru a opune rezistență forțelor de recul. Poziționați-vă corpul pe oricare din părțile lamei, dar nu pe linie cu aceasta.**  
Reculul ar putea arunca ferăstrăul înapoi, dar forțele de recul pot fi controlate de către operator, dacă sunt luate măsurile de precauție corecte.
- Când lama este blocată, sau când tăierea este întreruptă din orice motiv, eliberați trăgaciul și țineți ferăstrăul nemișcat în material până când lama se oprește complet.**  
**Nu încercați niciodată să scoateți ferăstrăul din elementul prelucrat sau să trageți ferăstrăul înapoi, în timp ce lama este în mișcare, pentru că poate apărea forța de recul.**  
Investigați și luați măsuri rectificatoare pentru a elimina cauza blocării lamei.
- Când se repornește ferăstrăul în elementul prelucrat, centrați lama ferăstrăului în locaș astfel încât dinții să nu atingă materialul.**  
Dacă lama ferăstrăului se blochează, aceasta ar putea sări sau recula din elementul prelucrat, la repornirea ferăstrăului.
- Susțineți panourile mari pentru a minimiza riscul ca lama să ciupească sau să reculeze.**  
Panourile mari tind să se încovoie datorită greutateii lor. Suportul trebuie să fie poziționat sub panou în ambele părți, lângă linia de tăiere și aproape de marginea panoului.
- Nu folosiți lame tocite sau deteriorate.**  
Lamele neascuțite sau incorect fixate produc locașuri înguste care duc la fricțiune excesivă, blocarea lamelor și recul.
- Manetele de blocare a ajustării înclinației și a adâncimii lamei trebuie strânse și fixate înainte de realizarea tăierii.**  
Dacă ajustarea lamei se modifică în timpul tăierii, aceasta poate duce la blocare și recul.
- Folosiți atenție sporită atunci când tăiați în pereți deja construiți sau alte locuri fără vizibilitate.**  
Lama ieșită în afară poate tăia obiecte care pot cauza recul.

## Funcțiile apărătorii inferioare

- Verificați ca apărătoarea inferioară să fie închisă corect înainte de fiecare utilizare. Nu utilizați ferăstrăul dacă apărătoarea inferioară nu se poate mișca liber și nu poate fi închisă instantaneu. Nu încercați niciodată să fixați sau să prindeți apărătoarea inferioară în poziția deschisă.**  
Dacă ferăstrăul este scăpat accidental, apărătoarea inferioară se poate îndoi.  
Ridicați apărătoarea inferioară cu ajutorul mânerului de rapel și verificați dacă se mișcă liber și dacă nu atinge lama sau orice altă componentă, din niciun unghi sau la nicio adâncime de tăiere.

- Verificați modul de operare al arcului apărătorii inferioare. Dacă apărătoarea și arcu nu funcționează corespunzător, trebuie făcută revizia acestora înainte de utilizare.**

Apărătoarea inferioară poate funcționa greu din cauza componentelor defecte, depunerilor cleioase sau a reziduurilor adunate.

- Apărătoarea inferioară poate fi retrasă manual doar pentru tăieturi speciale cum ar fi „tăieturile înclinate” și „tăieturile compuse”. Ridicați apărătoarea inferioară de mânerul de rapel și de îndată ce lama pătrunde în material, trebuie să eliberați apărătoarea.**

Pentru orice alt fel de tăieturi, apărătoarea inferioară trebuie să funcționeze automat.

- Fiți întotdeauna atenți ca apărătoarea inferioară să acopere lama, înainte de a pune ferăstrăul pe banc sau pe podea.**

O lamă neprotejată și în derivă va duce la deplasarea inversă a ferăstrăului, tăind orice se află în calea sa. Țineți cont de durata necesară pentru oprirea lamei, după comutarea întrerupătorului.

## AVERTISMENTE SUPLIMENTARE PRIVIND SIGURANȚA

1. Nu permiteți pătrunderea materiilor străine în orificiul pentru conectarea acumulatorului.
2. Nu demontați niciodată acumulatorul sau încărcătorul.
3. Nu scurtcircuitați niciodată acumulatorul. Scurtcircuitarea acumulatorului va produce un curent electric puternic și acesta se va supraîncălzi. Acumulatorul va arde sau se va strica.
4. Nu aruncați acumulatorul în foc. Dacă acumulatorul este ars, acesta poate exploda.
5. La folosirea în mod continuu a aparatului acesta se poate supraîncălzi, ceea ce duce la deteriorarea motorului și a comutatorului de pornire. Vă rugăm să lăsați aparatul nefolosit timp de aproximativ 15 minute.
6. Nu introduceți obiecte în fantele de ventilație ale încărcătorului. Introducerea obiectelor de metal sau inflamabile în fantele de ventilație ale încărcătorului va duce la pericol de șoc electric sau deteriorarea încărcătorului.
7. Utilizarea unui acumulator uzat va deteriora încărcătorul.
8. Aduceți acumulatorul la magazinul de la care a fost cumpărat de îndată ce durata de viață a acestuia, după încărcare, devine prea scurtă pentru uz practic. Nu aruncați acumulatorul consumat.
9. Pentru protejarea auzului pe durata folosirii, purtați protecție auditivă.
10. Utilizați pe sculă doar lama cu diametrul specificat.
11. Nu utilizați discuri abrazive.
12. Nu folosiți lame deformate sau crăpate.
13. Nu folosiți lame din oțel rapid.
14. Nu folosiți lame care nu corespund caracteristicilor specificate în instrucțiuni.
15. Nu opriți lamele aplicând presiune laterală pe disc.
16. Păstrați întotdeauna lamele ferăstrăului ascuțite.
17. Asigurați-vă că apărătoarea inferioară se mișcă liber și fără piedici.
18. Nu folosiți niciodată ferăstrăul circular cu apărătoarea inferioară fixată în poziția deschisă.
19. Asigurați-vă că mecanismul de retragere al apărătorii inferioare funcționează corect.
20. Nu utilizați niciodată ferăstrăul circular cu lama poziționată în sus sau lateral.
21. Asigurați-vă că materialul nu conține materii străine cum ar fi ciulele.
22. Raza lamei ferăstrăului trebuie să fie între 185 mm și 180 mm.

23. Scoateți acumulatorul înainte de a realiza orice reglare, lucrare de service sau de întreținere.
24. Țineți cont de reculul frânei.  
Acest ferăstrău circular dispune de o frână electrică care funcționează când comutatorul este eliberat. Deoarece există un recul atunci când frâna funcționează, asigurați-vă că țineți bine corpul principal.
25. Asigurați-vă că sursa de curent ce urmează a fi utilizată este conformă cerințelor specificate pe plăcuța produsului.
26. Asigurați-vă că întrerupătorul este în poziția OPRIT. Dacă acumulatorul instalat pe scula electrică în timp ce întrerupătorul este în poziția PORNIT, scula electrică va începe operarea imediat, ceea ce ar putea produce un accident grav.
27. Atunci când zona de lucru este departe de sursa de curent, folosiți un prelungitor de secțiune și capacitate nominală suficiente. Prelungitorul trebuie să fie cât mai scurt posibil.
28. Evitați tăierea în starea în care baza s-a desprins de pe material.  
Când lama este blocată sau când tăierea este întreruptă din orice motiv, eliberați trăgaciul și țineți ferăstrăul nemișcat în material până când lama se oprește complet. Nu încercați niciodată să scoateți ferăstrăul din elementul prelucrat sau să trageți ferăstrăul înapoi în timp ce lama este în mișcare, pentru că poate apărea forța de RECUL. Investigați și luați măsurile rectificative pentru a elimina cauza blocării lamei.
29. Susțineți panourile mari pentru a minimiza riscul ca lama să ciupească sau să RECULEZE. Panourile mari tind să se încovoieze datorită greutateii lor (Fig. 3). Suporturile trebuie să fie poziționate sub panou în ambele părți, lângă linia de tăiere și aproape de marginea panoului, așa cum se arată în Fig. 2.  
Pentru a minimiza riscul ca lama să ciupească sau să reculeze. Când operația de tăiere necesită așezarea ferăstrăului pe piesa de lucru, ferăstrăul trebuie așezat pe partea mai mare și partea mai mică va fi tăiată.
30. Fiți foarte atenți atunci când faceți o "tăietură buzunar" în pereții existenți sau în alte zone fără vizibilitate. Lama ieșită în afară poate tăia obiecte care pot cauza RECUL. Nu puneți NICIODATĂ mâna sau degetele în spatele ferăstrăului (Fig. 4). Dacă se produce recul, ferăstrăul poate sări cu ușurință înapoi peste mâna dumneavoastră, putând provoca răni grave.
31. **AVERTISMENT:** Este important să susțineți bine piesa de lucru și să țineți ferăstrăul ferm pentru a preveni pierderea controlului care ar putea provoca rănirea dumneavoastră. Fig. 5 ilustrează poziția tipică de ținere a ferăstrăului în mână.
32. Așezați porțiunea mai largă a bazei ferăstrăului pe cea parte a piesei de lucru care este susținută ferm, nu pe secțiunea care va cădea atunci când se va face tăierea. Ca exemple, Fig. 6 ilustrează metoda CORECTĂ de a tăia capătul unei scânduri, iar Fig. 7, metoda GREȘITĂ. Dacă piesa de lucru este scurtă sau mică, fixați-o cu o clemă.
- NU ÎNCERCAȚI SĂ ȚINEȚI PIESE SCURTE CU MÂNA!**
33. Nu încercați niciodată să tăiați cu ferăstrăul circular ținut cu susul în jos pe o menghină. Acest lucru este foarte periculos și poate duce la accidente grave. (Fig. 8).
34. Atunci când folosiți ghidajul, nu încercați o tăietură înclinată care ar permite materialului tăiat să alunece între lama fierăstrăului și ghidaj. Această acțiune ar putea provoca rănirea. (Fig. 9, 10)
35. În cazul în careieverul rămâne slabit, se creează o situație foarte periculoasă. Strângeți-l întotdeauna foarte bine. (Fig. 14)
36. Este foarte periculos să permiteți ca această manetă să rămână slabită. Fixați-o întotdeauna temeinic. (Fig. 25)
37. Înainte de operațiunea de tăiere, asigurați-vă că materialul pe care îl veți tăia. Dacă considerați că materialul ce urmează a fi tăiat va genera prafuri dăunătoare / toxice, asigurați-vă că sacul de praf sau sistemul adecvat de extragere a prafului este conectat ferm la gura de aspiratie.  
Purtați, de asemenea, masca de praf, dacă este disponibilă.  
○ Înainte de a începe să tăiați, asigurați-vă că lama a ajuns la viteza maximă de rotație.  
○ Dacă lama se oprește sau face zgomote neobișnuite în timpul operațiunii, comutați imediat întrerupătorul pe poziția ÎNCHIS.  
○ Folosirea ferăstrăului circular cu lama îndreptată în sus sau lateral este foarte periculoasă. Asemenea utilizări neobișnuite trebuie evitate.  
○ Purtați întotdeauna ochelari de protecție când tăiați materiale.  
○ După ce ați terminat o lucrare, scoateți acumulatorul.
38. După ce ați atașat lama, asigurați-vă că maneta de blocare este strâns fixată în poziția stabilită.
39. Nu permiteți contactul direct al luminii cu ochii prin privirea în direcția luminii.  
Dacă vă expuneți ochii în mod repetat la lumină, aceștia vor avea de suferit.
40. Nu utilizați produsul dacă scula sau bornele acumulatorului (asamblarea acumulatorului) sunt deformatate.  
Instalarea acumulatorului poate provoca un scurtcircuit care ar putea duce la emisie de fum sau aprindere.
41. Păstrați terminalele sculei (asamblarea acumulatorului) fără span și praf.  
○ Înainte de utilizare, asigurați-vă că nu s-au colectat span și praf în zona bornelor.  
○ În timpul funcționării, încercați să evitați căderea șpanului sau prafului de pe sculă pe acumulator.  
○ La întreruperea operațiunii sau după utilizare, nu lăsați scula într-o zonă în care aceasta poate fi expusă la cădere de șpan sau praf.  
Nerespectarea acestei indicații poate provoca un scurtcircuit care ar putea duce la emisie de fum sau aprindere.
42. Nu folosiți scula numai cu funcția de suflantă.
43. Utilizați întotdeauna scula și acumulatorul la temperaturi între -5 °C și 40 °C.
44. Utilizați un ferăstrău cu roată dințată conică pentru tăierea lemnului.
45. Utilizați un ferăstrău cu roată dințată conică cu o viteză afișată, care este egală cu sau mai mare decât viteza de rotație afișată pe sculă.

## PRECAUȚII REFERITOARE LA ACUMULATORUL LITIU-ION

Pentru prelungirea duratei de viață, acumulatorul litiu-ion este echipat cu o protecție pentru oprirea furnizării de energie.

În situațiile 1 la 3 descrise mai jos, atunci când folosiți aparatul, chiar dacă acționați întrerupătorul, motorul se poate opri. Aceasta nu este o defecțiune, ci un rezultat al funcției de protecție.

- Atunci când acumulatorul este descărcat, motorul se oprește.  
În această situație încărcați imediat acumulatorul.
- În situația suprasolicitării aparatului, motorul se poate opri. În această situație, eliberați întrerupătorul și îndepărtați cauza suprasolicitării. După aceasta, puteți folosi din nou aparatul.
- În situația supraîncălzirii acumulatorului în timpul lucrului, alimentarea aparatului de la acumulator se poate întrerupe.

# Română

În această situație, încetați să mai utilizați acumulatorul și lăsați-l să se răcească. După aceasta, puteți folosi din nou aparatul.

Mai mult, vă rugăm să acordați atenție următoarelor avertismente și indicații privind precauția.

## AVERTISMENT

Pentru a împiedica apariția scurgerilor la acumulator, a generării de căldură, emisiilor de fum, exploziei și aprinderii, vă rugăm să respectați următoarele măsuri de precauție.

1. Asigurați-vă că pe acumulator nu se strânge șpan și nici praf.
  - În timpul lucrului, asigurați-vă că pe acumulator nu cade șpan și nici praf.
  - Asigurați-vă că șpanul și praful care cad pe scula electrică în timpul lucrului nu se strâng pe acumulator.
  - Nu depozitați un acumulator nefolosit într-un loc expus la șpan și la praf.
  - Înainte de a depozita un acumulator, îndepărtați de pe acesta toate urmele de șpan și de praf și nu depozitați acumulatorul împreună cu piese metalice (șuruburi, cuie etc.).
2. Nu găuriți acumulatorul cu obiecte ascuțite cum ar fi cuiele, nu îl loviți cu ciocanul, nu călcați pe el, nu îl aruncați și nu îl supuneți unor șocuri fizice puternice.
3. Nu utilizați un acumulator care pare deteriorat sau care este deformat.
4. Nu folosiți acumulatorul cu polaritatea inversată.
5. Nu îl conectați direct la sursele de energie electrică sau la brichetele electrice ale mașinilor.
6. Nu folosiți acumulatorul în alte scopuri decât cele indicate.
7. În cazul în care acumulatorul nu se încarcă după trecerea timpului de încărcare specificat, încetați imediat să îl mai încărcați.
8. Nu expuneți acumulatorul la temperaturi sau presiuni ridicate, de exemplu nu îl introduceți într-un cuptor cu microunde, într-un uscător sau într-un container presurizat.
9. Țineți-l departe de flacără imediat ce observați scurgeri sau mirosuri neplăcute.
10. Nu îl folosiți în locuri în care se generează o puternică electricitate statică.
11. În cazul în care observați la acumulator scurgeri, mirosuri neplăcute, generare de căldură, decolorări sau deformări, scoateți-l imediat din echipament sau din încărcător și încetați să îl mai utilizați.
12. Nu scufundați acumulatorul sau nu permiteți fluidelor să curgă în interior. Pătrunderea lichidului conductor, precum apa, poate provoca daune care pot duce la incendiu sau explozie. Depozitați acumulatorul dvs. într-un loc răcoros și uscat, departe de elemente combustibile și inflamabile. Trebuie evitate atmosferele gazoase corozive.

## PRECAUȚIE

1. În cazul în care lichidul ce se scurge din acumulator intră în contact cu ochii, nu vă frecați la ochi și spălați-i bine cu apă proaspătă curată, cum ar fi apa de la robinet și consultați imediat un medic.  
În cazul în care nu faceți tratament, lichidul poate provoca probleme oculare.
2. În cazul în care lichidul se scurge pe piele sau pe haine, spălați imediat cu apă proaspătă curată, cum ar fi apa de la robinet.  
Există posibilitatea ca acest lucru să provoace iritarea pielii.
3. În cazul în care la prima utilizare a acumulatorului detectați mirosuri neplăcute, supraîncălzire, dacă observați rugină, decolorare, deformare și/sau alte nereguli, nu folosiți acumulatorul și înapoiați-l furnizorului sau vânzătorului.

## AVERTISMENT

Dacă o materie străină, cu proprietăți conductive, intră în terminalul acumulatorului cu litiu ion, acesta se poate scurtcircuita, ducând la incendiu. Respectați cu strictețe următoarele reguli când depozitați acumulatorul cu litiu ion.

- Nu introduceți reziduură cu proprietăți conductive, cuie sau sârme de oțel și cupru în cutia pentru depozitare.
- Pentru a preveni scurtcircuitarea, încărcați acumulatorul în sculă sau aplicați ferm capacul acumulatorului, pentru depozitare, până când nu se mai vede ventilatorul.

## DESPRE TRANSPORTAREA ACUMULATORULUI LITIU-ION

Când transportați un acumulator litiu-ion, vă rugăm să respectați următoarele instrucțiuni.

## AVERTISMENT

Notificați compania transportatoare că un pachet conține un acumulator litiu-ion, informați compania cu privire la puterea sa de ieșire și respectați instrucțiunile companiei transportatoare atunci când aranjați un transport.

- Acumulatorii litiu-ion care depășesc puterea de ieșire de 100 Wh sunt considerați ca făcând parte din categoria de clasificare a materialelor periculoase și vor necesita proceduri de aplicare speciale.
- Pentru transportul în străinătate, trebuie să respectați legea internațională, precum și regulile și reglementările țării de destinație.

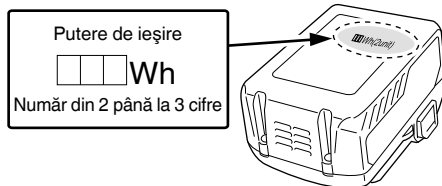

## NUMELE PĂRȚILOR (Fig. 1 – Fig. 27)

①	Comutator
②	Blocaj comutator
③	Nivelul adâncimii de tăiere
④	Protecție inferioară
⑤	Șurub
⑥	Șaibă (B)
⑦	Lamă fierăstrău
⑧	Piesă ghidaj
⑨	Bază
⑩	Manetă de înclinare
⑪	Manetă de blocare
⑫	Șurub-fluture de prindere a ghidajului
⑬	Lumină LED
⑭	Acumulator
⑮	Cheie imbus (mare)
⑯	Mâner
⑰	Comutator selectare mod
⑱	Indicator luminos mod silențios

19	Comutator indicator de încărcare a acumulatorului
20	Indicator luminos acumulator rămas
21	Comutator mod de iluminare
22	Indicator luminos mod de iluminare
23	Ghidaj
24	Adaptor colectare praf
25	Șaibă (A)

	Acțiune interzisă
--	-------------------

## ACCESORII STANDARD

Pe lângă unitatea principală (1 unitate), pachetul conține și accesoriile enumerate la pagina 193.

Accesoriile standard sunt supuse modificărilor fără notificare prealabilă.

## APLICAȚII

Tăierea a numeroase feluri de lemn.

## SPECIFICAȚII

Model		C18DBL	
Tensiune de alimentare		18 V	
Viteză fără sarcină		5000 min <sup>-1</sup> (Mod alimentare) 3000 min <sup>-1</sup> (Mod silențios)	
Capacitate	Adâncimea de tăiere	90°	47 mm
		45°	30 mm
*Greutate		2,6 kg	

\* Conform Procedura EPTA 01/2014  
În funcție de acumulatorul atașat.  
Greutatea cea mai mare este măsurată cu BSL36A18 (se vinde separat).

### NOTĂ

Ca urmare a programului continuu de cercetare și dezvoltare derulat de HiKOKI, prezentele specificații pot fi modificate fără notificare prealabilă.













### Control electronic

- Soft-start (limitarea curentului de pornire)
- Protecție împotriva suprasolicitării  
Această caracteristică de protecție întrerupe alimentarea motorului în cazul unei suprasarcini a motorului sau a depășirii reducerii vitezei de rotație în timpul operării.  
Când caracteristica de protecție la suprasolicitare a fost activată, motorul se poate opri.  
În acest caz, eliberați întrerupătorul sculei și îndepărtați cauza suprasolicitării.  
După aceasta, o puteți folosi din nou.
- Protecție împotriva supraîncălzirii  
Această caracteristică de protecție întrerupe alimentarea motorului și oprește scula electrică în cazul supraîncălzirii motorului în timpul operării.  
Când caracteristica de protecție la supraîncălzire a fost activată, motorul se poate opri.  
În acest caz, eliberați întrerupătorul sculei și lăsați-o câteva minute să se răcească.  
După aceasta, o puteți folosi din nou.
- Funcția de schimbare a vitezei de rotație (Mod alimentare/ Mod silențios)  
(Funcția de comutare Mod alimentare / Mod silențios)  
Fiecare apăsare a Comutatorului de selectare a modului schimbă modul de operare. (Fig. 17)  
Modul silențios reduce RPM maximă a motorului, permițând lucrul eficient cu mai puțin zgomot.  
Indicatorul luminos Mod silențios se aprinde în Modul silențios.  
Când sarcina crește în timpul Modulului silențios, scula va comuta automat la Modul alimentare și va reveni la Modul silențios când sarcina scade.

## SIMBOLURI

### AVERTISMENT

În cele ce urmează sunt prezentate simbolurile folosite pentru mașină. Înainte de utilizare, asigurați-vă că înțelegeți semnificația acestora.

	C18DBL: Fierastrau circular cu acumulator
	Pentru a reduce riscul de accidente, utilizatorul trebuie să citească manualul de utilizare.
	Purtați întotdeauna protecție pentru ochi.
	Purtați întotdeauna protecție auditivă.
	Numai pentru țările membre UE Nu aruncați această sculă electrică împreună cu deșeurile menajere! În conformitate cu Directiva Europeană 2012/19/UE referitoare la deșeurile reprezentând echipamente electrice și electronice și la implementarea acesteia în conformitate cu legislațiile naționale, sculele electrice care au ajuns la finalul duratei de folosire trebuie colectate separat și duse la o unitate de reciclare compatibilă cu mediul înconjurător.
V	Tensiune nominală
n <sub>0</sub>	Viteză la mers în gol
I	Pornire
O	Oprire
	Deconectați acumulatorul
	Comutator selectare mod
	Capacitate acumulator
	Întrerupător indicator de încărcare a acumulatorului
	Acumulatorul este aproape descărcat. Încărcați acumulatorul cât mai curând.
	Acumulatorul este pe jumătate descărcat.
	Acumulatorul este încărcat destul.

# Română

În Modul alimentare, nu se aduce nicio schimbare Modulului silențios nici chiar atunci când sarcina scade.

## NOTĂ

- Pentru a activa schimbarea modurilor, împingeți comutatorul o dată după instalarea acumulatorului.
- Nu aplicați șoc puternic asupra panoului de comandă și nu îl deteriorați. Aceasta poate duce la o problemă.

## ÎNCĂRCARE

Înainte de a utiliza scula electrică, încărcăți acumulatorii după cum urmează.

### 1. Conectați cablul de alimentare al încărcătorului la priză.

Când conectați ștecărul încărcătorului la o priză, lampa indicatoare va clipi în culoarea roșie (la interval de 0,1 secundă).

### 2. Introduceți acumulatorul în încărcător.

Introduceți corect acumulatorul în încărcător, conform Fig. 23.

### 3. Încărcare

Atunci când introduceți în încărcător un acumulator, încărcarea va fi inițializată iar lampa indicatoare se va aprinde în mod constant în culoarea roșie. Atunci când acumulatorul se încarcă complet, lampa indicatoare va clipi în culoare roșie. (La intervale de 1 secundă) (Vezi Tabelul 1)

#### ● Semnificațiile lămpii indicatoare

Semnificațiile lămpii indicatoare sunt prezentate în Tabelul 1, conform stării încărcătorului sau a acumulatorului.

Tabelul 1

Semnificațiile lămpii indicatoare				
Lampă de control (roșie)	Înainte de încărcare	Clipește	Luminează timp de 0,5 secunde. Nu luminează timp de 0,5 secunde. (stă stinsă timp de 0,5 secunde) 	
	În timpul încărcării	Luminează	Luminează în mod continuu 	
	La încărcare completă	Clipește	Luminează timp de 0,5 secunde. Nu luminează timp de 0,5 secunde. (stă stinsă timp de 0,5 secunde) 	
	Așteptare supraîncălzire	Clipește	Luminează timp de 1 secundă. Nu luminează timp de 0,5 secunde. (stă stinsă timp de 0,5 secunde) 	Acumulator supraîncălzit. Încărcare imposibilă. (Încărcarea va începe după ce acumulatorul se răcește)
	Încărcarea nu se poate efectua	Clipește	Luminează timp de 0,1 secunde. Nu luminează timp de 0,1 secunde. (stă stinsă timp de 0,1 secunde) 	Defecțiune la acumulator sau la încărcător

- Referitor la temperaturile și timpul de încărcare a acumulatorului. Temperaturile și timpul de încărcare vor fi prezentate în Tabelul 2

Tabelul 2

Acumulator		Încărcător	UC18YFSL
Tensiune de încărcare	V		14,4 – 18
Greutate	kg		0,5
Temperaturi la care acumulatorul poate fi reincărcat			0°C – 50°C
Timp încărcare pentru acumulator de capacitate, aprox. (La 20°C)			
1,5 Ah	min.		22
2,0 Ah	min.		30
2,5 Ah	min.		35
3,0 Ah	min.		45
4,0 Ah	min.		60
5,0 Ah	min.		75
Număr celule acumulator			4 – 10

## NOTĂ

Timpul de încărcare poate varia în funcție de temperatură și de tensiunea sursei de alimentare.

## PRECAUȚIE

Când încărcătorul acumulatorului a fost utilizat neîntrerupt, acesta se supraîncălzește, cauzând defecțiuni. După efectuarea încărcării, așteptați 15 minute până la următoarea încărcare.

### 4. Deconectați ștecărul de la priză.

### 5. Țineți ferm încărcătorul și scoateți acumulatorul.

## NOTĂ

Asigurați-vă că scoateți acumulatorul din încărcător și apoi depozitați-l.

## PRECAUȚIE

- Dacă acumulatorul este încărcat cât timp este încălzit, din cauză că a fost lăsat o perioadă lungă de timp într-un loc expus la lumina directă a soarelui sau pentru că acumulatorul tocmai a fost folosit, lampa de control a încărcătorului se aprinde timp de 1 secundă, se oprește timp de 0,5 secunde (se stinge după 0,5 secunde). Într-un astfel de caz, lăsați mai întâi acumulatorul să se răcească, apoi începeți încărcarea.



- Când lampa indicatoare pâlpâie (la intervale de 0,2 secunde), verificați dacă în conectorul încărcătorului există corpuri străine și îndepărtați-le. În cazul în care nu există corpuri străine, este posibil ca acumulatorul sau încărcătorul să se fi defectat. Duceți-l la o unitate de service autorizată.
- Întrucât microcalculatorul încorporat are nevoie de aproximativ 3 secunde pentru a confirma că acumulatorul încărcat a fost scos, așteptați minimum 3 secunde înainte de a-l reinsera pentru a continua încărcarea. Dacă acumulatorul este reinserat înainte de trecerea a 3 secunde, acumulatorul nu poate fi încărcat corespunzător.
- Dacă lampa indicatoare nu pâlpâie în culoarea roșie (la fiecare secundă) chiar dacă cablul încărcătorului este conectat la curent, indică faptul că circuitul de protecție a încărcătorului poate fi activat. Deconectați cablul sau fișa de la curent și reconectați-o după aproximativ 30 de secunde. Dacă această operațiune nu face ca lampa indicatoare să clipească în culoarea roșie (la fiecare secundă), vă rugăm duceți încărcătorul la o unitate service autorizată de HiKOKI.

În Modul alimentare, nu se aduce nicio schimbare Modulului silențios nici chiar atunci când sarcina scade.

Mod	Viteză la mers în gol
Alimentare	5000 min <sup>-1</sup>
Silențios	3000 min <sup>-1</sup>

#### NOTĂ

- Modul se va schimba doar după ce un acumulator este instalat și comutatorul este tras o dată.
- Modul actual va fi menținut chiar dacă butonul comutator este pornit/oprit sau acumulatorul este scos/reintrodus.

## ÎNȚREȚINERE ȘI VERIFICARE

### 1. Inspectarea lamei

Întrucât folosirea unei lame tocite va afecta eficiența și va cauza posibile defecțiuni la motor, ascuțiți sau schimbați lama de îndată ce abraziunea este vizibilă.

### 2. Inspectarea șuruburilor de asamblare

Inspectați cu regularitate toate șuruburile de asamblare și asigurați-vă că sunt fixate corespunzător. Dacă există șuruburi care nu sunt fixe, fixați-le imediat. Nerespectarea avertismentului poate duce la riscuri serioase.

### 3. Întreținerea motorului

Bobina motorului este componenta principală a sculei electrice. Aveți grijă să nu deteriorați bobina și/sau să nu o udați cu ulei sau apă.

### 4. Întreținerea dispozitivului de protecție inferior

Pentru siguranța și buna funcționare, păstrați întotdeauna curate mașina și fantele de ventilare. Apărătoarea inferioară trebuie întotdeauna să se poată mișca liber și să se retraga în mod automat. Așadar, păstrați întotdeauna curat locul din jurul apărătoarei inferioare. Îndepărtați praful și așchiile, împrăștiindu-le cu ajutorul aerului comprimat sau cu o perie.

### 5. Curățarea exteriorului

Când scula electrică este murdară, ștergeți-o cu o cârpă moale uscată sau cu o cârpă înmuiată în soluție de apă cu săpun. Nu folosiți solvenți pe bază de clor, benzină și nici diluanți, deoarece aceștia topesc masele plastice.

### 6. Depozitare

Stocați într-un loc cu temperatura sub 40 °C care să nu fie la îndemâna copiilor.

#### NOTĂ

Depozitarea acumulatorilor litiu-ion.

Asigurați-vă că acumulatorii litiu-ion au fost complet încărcăți înainte de a-i depozita.

Depozitarea prelungită (3 luni sau mai mult) a acumulatorilor cu un nivel de încărcare scăzut poate duce la scăderea performanței, la reducerea semnificativă a timpului de utilizare a acumulatorilor sau poate face acumulatorii incapabili să stea încărcăți.

Cu toate acestea, timpul de utilizare a acumulatorilor semnificativ de redus poate reveni la normal prin încărcarea și utilizarea acumulatorilor în mod repetat, de două până la cinci ori.

Dacă durata de folosire a acumulatorului este foarte scurtă în ciuda încărcării și folosirii repetate, schimbați acumulatorii.

#### PRECAUȚIE

Pe durata folosirii și a operațiunilor de întreținere a mașinii trebuie respectate reglementările și standardele naționale privind securitatea.

## ASAMBLARE ȘI OPERARE

Acțiune	Figură	Pagină
Reglaj fin al paralelismului	11	195
Reglaj fin al perpendicularității	12	196
Reglaj fin al poziției piesei de ghidaj	13	196
Ajustarea adâncimii tăieturii	14	196
Linia de tăiere	15	196
Utilizarea întrerupătorului	16	196
Despre funcția de selectare a modului (*1)	17	196
Indicator încărcare acumulator	18	197
Utilizarea luminii LED	19	197
Atașarea ghidajului (comercializat separat)	20	197
Atașarea adaptorului de colectare praf (comercializat separat)	21	197
Scoaterea și introducerea acumulatorului	22	197
Încărcare	23	197
Tăierea în unghiuri drepte	24	198
Tăierea înclinată (direcție de +45°)	25	198
Demontarea lamei de fierăstrău	26	198
Montarea lamei de fierăstrău	27	199
Selectarea accesoriilor	—	200

- (\*1) Despre funcția de selectare a modului  
De fiecare dată când comutatorul de selectare a modului este apăsat, modul de operare se schimbă. Când este selectat Modul silențios, indicatorul luminos al Modulului silențios se aprinde. Modul silențios reduce RPM maximă a motorului, permițând lucrul eficient cu mai puțin zgomot. Dacă sarcina crește în timp ce motorul funcționează în Modul silențios, se schimbă automat la Modul alimentare. În plus, dacă sarcina scade din nou, revine automat la Modul silențios.

## **Notă importantă pentru bateriile uneltelor HIKOKI cu acumulatori**

Utilizați întotdeauna acumulatori originali. Nu garantăm siguranța și performanța uneltei dacă se utilizează alți acumulatori decât cei recomandați sau dacă acumulatorul original este dezmembrat sau modificat (cum ar fi demontarea și înlocuirea celulelor sau a altor părți interne).

## **GARANȚIE**

Garantăm sculele electrice HIKOKI în conformitate cu reglementările statutare/specifice țării. Această garanție nu acoperă defectele sau daunele provocate de utilizarea necorespunzătoare, abuz sau de uzura și deteriorarea normale. În cazul în care aveți reclamații, vă rugăm să trimiteți scula electrică nedemontată, împreună cu CERTIFICATUL DE GARANȚIE care se găsește la finalul prezentelor Instrucțiuni de utilizare, la o unitate service autorizată de HIKOKI.

## **Informații privind nivelul de zgomot transmis prin aer și nivelul de vibrații**

Valorile măsurate au fost determinate în conformitate cu EN62841 și sunt declarate conforme cu ISO 4871.

Nivelul tipic al puterii sonore ponderate A: 100 dB (A)

Nivelul tipic al presiunii sonore ponderate A: 89 dB (A)

Incertitudine K : 3 dB (A).

Purtați protecție auditivă.

Valorile totale ale vibrațiilor (suma vectorială pe cele trei axe) au fost stabilite în conformitate cu EN62841.

Tăierea placajului:

Valoarea emisiei de vibrații  $a_h = 1,9 \text{ m/s}^2$

Incertitudine K = 1,5 m/s<sup>2</sup>

Valoarea totală declarată a vibrației a fost măsurată în conformitate cu o metodă de testare standard și poate fi utilizată pentru compararea unei scule cu altele.

Mai poate fi utilizată pentru o evaluare preliminară a expunerii.

## **AVERTISMENT**

- Emisia de vibrații în timpul folosirii efective a sculei electrice poate diferi de valorile declarate, în funcție de modul de utilizare a sculei.
- Identificați măsuri de siguranță ce trebuie luate pentru protejarea operatorului și care sunt bazate pe estimarea expunerii, în condiții reale de utilizare (ținând seama de toate componentele ciclului de utilizare, cum ar fi timpul necesar opririi sculei și timpul de funcționare suplimentar la pornirea sculei).

## **NOTĂ**

Ca urmare a programului continuu de cercetare și dezvoltare derulat de HIKOKI, prezentele specificații pot fi modificate fără notificare prealabilă.

## SPLOŠNA VARNOSTNA NAVODILA ZA ELEKTRIČNA ORODJA

### ⚠ OPOZORILO

Preberite vsa varnostna opozorila, navodila, slikovne prikaze in specifikacije, ki so priložena orodju.

Neupoštevanje vseh spodaj navedenih navodil lahko povzroči električni udar, požar in/ali resne telesne poškodbe.

Vsa opozorila in navodila shranite, ker jih boste v prihodnje še potrebovali.

Izraz »električno orodje« v opozorilih se nanaša na električno orodje, ki se napaja z električnim pogonom (z električnim kablom) in na akumulatorsko električno orodje (brez električnega kabla).

### 1) Varnost na delovnem mestu

a) Delovno mesto mora biti čisto in dobro osvetljeno.

Nered in neosvetljena področja lahko povzročijo nezgodo.

b) Električnega orodja ne uporabljajte v eksplozivnih okoljih, na primer v bližini vnetljivih tekočin, plinov ali prahu.

Električno orodje pri delu proizvaja iskre, ki lahko vnamejo prah ali hlape.

c) Med delom z električnim orodjem ne dovolite, da bi se vam otroci ali druge osebe približale.

Z motenjem vaše pozornosti lahko izgubite nadzor nad orodjem.

### 2) Električna varnost

a) Priključni vtičnik električnega orodja mora ustrezati vtičnici. Vtičnika ni dovoljeno kakor koli spreminjati. Pri ozemljenih električnih orodjih ne uporabljajte vtičaveč z adapterji.

Nespremenjeni vtičači in ustrezne vtičnice zmanjšujejo tveganje električnega udara.

b) Preprečite stik z ozemljenimi površinami, kot so cevi, grelci, štedilniki in hladilniki.

Ko je vaše telo ozemljeno, je nevarnost električnega udara večja.

c) Električnega orodja ne izpostavljajte dežju ali vlagi.

Vdor vode v električno orodje povečuje tveganje električnega udara.

d) Ne zlorablajte kabla. Kabla ne uporabljajte za prenašanje električnega orodja in ne vlecite za kabel, če želite vtičnik izvleči iz vtičnice.

Kabla ne izpostavljajte vročini, olju, ostrim robovom in premikajočim se delom.

Poškodovani in zapleteni kabli povečujejo tveganje električnega udara.

e) Kadar uporabljate električno orodje zunaj, uporabljajte kabelski podaljšek, ki je primeren za delo na prostem.

Z uporabo kabelskega podaljška, ki je izdelan za delo na prostem, je tveganje električnega udara manjše.

f) Če je delo z električnim orodjem v vlažnem okolju neizogibno, uporabite stikalo za zaščito pred diferencnim tokom.

Zaščitno stikalo zmanjšuje tveganje električnega udara.

### 3) Osebnostna varnost

a) Bodite pozorni, pazite kaj delate ter se dela z električnim orodjem lotite z razumom.

Električnega orodja ne uporabljajte, če ste utrujeni ali pod vplivom mamil, alkohola ali zdravil.

Trenutek nepozornosti med delom z električnim orodjem je lahko vzrok za resne telesne poškodbe.

b) Uporabite osebno zaščitno opremo. Vedno nosite zaščitna očala.

Nošenje zaščitne opreme, kot so maska za prah, protizdrski zaščitni čevlji, varnostna čelada ali zaščitni glušniki, kar je odvisno od vrste in načina uporabe električnega orodja, zmanjšuje tveganje telesnih poškodb.

c) Izogibajte se nenamernemu zagonu. Preden orodje priključite na električno omrežje in/ali na akumulator, preden ga dvignete ali nosite, se prepričajte da je orodje izklopljeno.

Prenašanje električnega orodja s prstom na stikalo ali priključitev vklopljenega električnega orodja na električno omrežje je lahko vzrok za nezgodo.

d) Preden električno orodje vklopite, odstranite nastavitvena orodja in izvijače.

Orodje ali ključ, ki se nahaja na vrtečem delu električnega orodja lahko povzroči telesne poškodbe.

e) Izogibajte se nenormalni drži. Poskrbite za trdno stojišče in za stalno ravnotežje.

Na ta način lahko v nepričakovanih situacijah bolje nadzorujete električno orodje.

f) Nosite primerna oblačila. Med delom ne nosite ohlapnih oblačil ali nakita. Las in oblačil ne približujte premikajočim se delom.

Ohlapna oblačila, nakit ali dolgi lasje se lahko ujamejo med premikajoče se dele.

g) Če je na napravno možno montirati priprave za odsesavanje ali prestrezanje prahu, se prepričajte, da so te ustrezno priključene in pravilno uporabljene.

Zbiranje prahu lahko zmanjša nevarnosti povezane s prahom.

h) Ne dovolite, da vas znanje, pridobljeno s pogostim rokovanjem z orodjem, zavede, da zanemarite varnostna navodila za ravnanje z orodjem.

Nepredvidnost lahko že v delčku sekunde povzroči hude telesne poškodbe.

### 4) Uporaba in vzdrževanje električnega orodja

a) Električnega orodja ne preobremenjujte. Za izbrano delo uporabite ustrezno električno orodje.

Z ustreznim električnim orodjem boste delo opravili bolje in varneje.

b) Električnega orodja ne uporabljajte, če stikalo za vklop/izklop orodja ne deluje.

Električno orodje, ki ga ni več možno vklopiti ali izklopiti, je nevarno in ga je potrebno popraviti.

c) Pred nastavljanjem orodja, zamenjavo priključkov ali shranjevanjem orodja izvlecite vtičnik električnega orodja iz vira napajanja in/ali odstranite akumulator.

S takšnimi preventivnimi varnostnimi ukrepi preprečujete nenamerni zagon orodja.

d) Električno orodje shranite izven dosega otrok in ne dovolite upravljati orodja osebam, ki orodja ne poznajo in niso prebrale teh navodil.

Električno orodje je nevarno v rokah neizkušenih uporabnikov.

e) Vzdržujte električno orodje in priključke. Preverite pravilno delovanje premičnih delov orodja, poškodbe delov in druga stanja, ki bi lahko vplivala na delovanje električnega orodja. V primeru poškodbe je potrebno električno orodje pred uporabo popraviti.

Slabo vzdrževano električno orodje je vzrok mnogih nesreč.

## VARNOSTNA OPOZORILA ZA AKUMULATORSKO KROŽNO ŽAGO

### Postopek žaganja

- a) **⚠ NEVARNOST: Rok ne približujte mestu žaganja in žaginemu listu. Drugo roko imejte na dodatnem ročaju ali na ohišju motorja.**  
Če boste žago držali z obema rokama, ju žagin list ne bo mogel poškodovati.
- b) **Ne segajte pod obdelovanec.**  
Zaščitni pokrov vas ne bo mogel zaščititi pred žaginim listom pod obdelovancem.
- c) **Globino rezanja nastavite glede na debelino obdelovanca.**  
Pod obdelovancem se lahko vidi manj kot ena širina zoba žaginega lista.
- d) **Obdelovanca med žaganjem nikoli ne držite v rokah ali nad nogo. Obdelovanec pritrdite na stabilno podlago.**  
Pomembno je, da je obdelovanec dobro pritrjen in se tako zmanjša tveganje telesnega stika, zatikanje žaginega lista ali izgube nadzora.
- e) **Med delom, kjer bi lahko rezalno orodje zadelo skrite električne vodnike ali lastni omrežni kabel, držite orodje le za izolirane ročaje.**  
Stik z vodnikom pod napetostjo lahko napetost prenese na izpostavljene kovinske dele električnega orodja in povzroči električni udar.
- f) **Pri vzdolžnih rezih vedno uporabite naslon ali raven vodilni rob.**  
S tem bo rez natančnejši in možnost, da se žagin list zatakne manjša.
- g) **Vedno uporabljajte žagine liste ustreznih velikosti, ki se prilaga obliki vpenjalne prirobnice (oblika romba ali kroga).**  
Žagini listi, ki ne ustrezajo montažnim delom žage, se vrtijo neenakomerno in povzročijo izgubo nadzora.
- h) **Nikoli ne uporabljajte poškodovanih ali neustreznih podložk ali vijakov žaginega lista.**  
Podložke in vijaki žaginega lista so izdelani posebej za vašo žago in zagotavljajo optimalno zmogljivost in varno delovanje.

### Vzroki povratnega udarca in ustrezna opozorila

- povratni udarec je nenadna reakcija stisnjene, zataknejenega ali nepravilno naravnane žaginega lista, posledica česar je lahko nekontroliran sunek žage iz obdelovanca v smeri uporabnika;
- ko se žagin list stisne ali zatakne v ozkem rezu, žagin list zablokira in sila motorja hitro potisne žago nazaj proti uporabniku;
- če se žagin list v rezu zvije ali narobe poravnava, se lahko zobje zadnjega dela žaginega lista zataknejo na površini obdelovanca, zaradi česar se žagin list premakne iz reza nazaj proti uporabniku.

Povratni udarec je rezultat nepravilne rabe žage in/ali nepravilnih postopkov ali pogojev uporabe, katerim se lahko izognete s spodaj navedenimi ustreznimi varnostnimi ukrepi.

- a) **Žago trdno držite z obema rokama in premaknite roki v položaj, v katerem boste lahko vzdržali silo povratnega udarca. S telesom se postavite na katero koli stran žaginega lista, tako da ta ni nikoli v liniji z vašim telesom.**  
V primeru povratnega udarca lahko žaga skoči nazaj, vendar pa lahko uporabnik z upoštevanjem ustreznih varnostnih ukrepov, silo povratnega udarca vseeno obvlada.

- f) **Rezalno orodje naj bo ostro in čisto.**  
*Pravilno vzdrževano rezalno orodje z ostrimi robovi se manj pogosto zatika in je lažje vodljivo.*
- g) **Električno orodje, pribor, vsadna orodja in podobno uporabljajte v skladu s temi navodili, pri čemer upoštevajte delovne pogoje in dejavnost, ki jo boste opravljali.**  
*Uporaba električnega orodja v druge namene lahko privede do nevarne situacije.*
- h) **Ročaji in prijemalne površine naj bodo suhe, čiste in brez olja in masti.**  
*Spolzki ročaji in prijemalne površine ne omogočajo varnega ravnanja in nadzora orodja v nepričakovanih situacijah.*

### 5) Uporaba in vzdrževanje akumulatorja

- a) **Polnite samo s polnilnikom, ki ga je določil proizvajalec.**  
*Polnilnik, ki je primeren za en tip akumulatorja lahko povzroči nevarnost požara, če ga uporabite z drugim akumulatorjem.*
- b) **Električna orodja uporabljajte samo s posebej izdelanimi akumulatorji.**  
*Uporaba drugih akumulatorjev lahko povzroči tveganje poškodb in požara.*
- c) **Ko akumulatorja ne uporabljate ga shranite v stran od kovinskih predmetov kot so sponke, kovanci, ključi, žebliji, vijaki ter drugih manjših kovinskih predmetov, ki lahko povežejo en priključek z drugim.**  
*Kratek stik med priključki na akumulatorju lahko povzroči opekline ali požar.*
- d) **Med nepravilno rabo lahko iz akumulatorja priteče tekočina; izogibajte se stiku z njo. V primeru, da pride do stika, takoj operite z vodo. V primeru, da pride tekočina v stik z očmi, poiščite dodatno zdravniško pomoč.**  
*Tekočina iz akumulatorja lahko povzroči vnetje ali opekline.*
- e) **Ne uporabljajte poškodovanega ali spremenjenega baterijskega vložka ali orodja.**  
*Poškodovane ali spremenjene baterije so nepredvidljive, povzročijo lahko požar, eksplozijo ali poškodbe.*
- f) **Baterijskega vložka ali orodja ne izpostavljajte požaru ali prekomerni temperaturi.**  
*Izpostavljenost požaru ali temperaturi nad 130 °C lahko povzroči eksplozijo.*
- g) **Upoštevajte vsa navodila za polnjenje in baterijskega vložka ali orodja ne napolnite zunaj temperaturnega območja, določenega v navodilih.**  
*Nepravilno polnjenje ali polnjenje pri temperaturah zunaj določenega območja lahko poškoduje baterijo in poveča nevarnost požara.*

### 6) Servisiranje

- a) **Električno orodje lahko servisira le usposobljena oseba, ki mora uporabljati originalne nadomestne dele.**  
*Na ta način se ohrani varnost električnega orodja.*
- b) **Nikoli ne popravljajte poškodovanih baterijskih vložkov.**  
*Baterijske vložke lahko servisirajo samo proizvajalec ali pooblašeni serviserji.*

### VARNOSTNI UKREP

**Preprečite dostop otrokom in neusposobljenim osebam.**

**Kadar orodja ne uporabljate, ga shranite nedosegljivo otrokom in neusposobljenim osebam.**

- b) Če se žagin list zatakne ali se žaganje prekine zaradi katerega drugega vzroka, izpustite stikalo za vklop/izklop in držite žago negibno v obdelovancu dokler se žagin list popolnoma ne ustavi. Žage nikoli ne poskušajte odstraniti iz obdelovanca ali jo povlecite nazaj, medtem ko se list še giblje, saj lahko pride do povratnega udarca. Odkrijte vzrok zatikanja žaginega lista in ga odstranite.
- c) Ko ponovno zaženete žago, ki tiči v obdelovancu, centrirajte žagin list v rezi in preverite, da se zobje niso zataknil v material. Zataknen žagin list se lahko ob ponovnem zagonu žage premakne iz obdelovanca ali povzroči povratni udarec.
- d) Večje plošče podprite, da zmanjšate tveganje zatikanja žaginega lista ali povratnega udarca. Večje plošče se lahko ukrivijo pod lastno težo. Ploščo je potrebno podpreti na obeh straneh, v bližini reže kot tudi ob robu.
- e) Ne uporabljajte topih ali poškodovanih žaginskih listov. Neostri ali neustrezno nameščeni žaginski listi delajo ozke reze in ustvarjajo povečano trenje, zatikanje lista in povratni udarec.
- f) Pred žaganjem pritegnite blokirne ročice za prilagajanje globine in kota reza. Če se nastavite med žaganjem spremenijo, se lahko žagin list zatakne in povzroči povratni udarec.
- g) Pri žaganju v obstoječe stene ali območja, ki jih ne vidite, bodite izredno previdni. Prodirajoč list se lahko pri žaganju v skrite predmete zatakne, kar lahko povzroči povratni udarec.

#### Delovanje spodnjega zaščitnega pokrova

- a) Pred vsako uporabo preverite, ali se spodnji zaščitni pokrov brezhibno zapira. Žage ne uporabljajte, če spodnji zaščitni pokrov ni prosto gibljiv in se ne zapre takoj. Spodnjega zaščitnega pokrova ne spenjajte ali pritrjujte v odprtem položaju. Če vam žaga nehote pade na tla, se lahko spodnji zaščitni pokrov ukviri. Dvignite zaščitni pokrov s pomočjo ročice in se prepričajte, da se prosto premika ter da se v vseh kotih in globinah reza ne dotika žaginega lista ali katerega koli drugega dela.
- b) Preverite delovanje vzmeti zaščitnega pokrova. Če zaščitni pokrov in vzmet ne delujeta pravilno, ju je potrebno pred uporabo popraviti. Zaradi poškodovanih delov, lepljivih oblog ali nakopičenih ostružkov lahko zaščitni pokrov deluje počasi.
- c) Spodnji zaščitni pokrov lahko odstranite ročno le pri posebnih rezih kot so »potopni rezi« in »kotni rezi«. Odprite spodnji zaščitni pokrov z ročico in jo takoj izpustite, ko žagin list zažaga v obdelovane. Pri vseh ostalih načinih žaganja mora zaščitni pokrov delovati samodejno.
- d) Preden žago odložite na delovno mizo ali tla, se prepričajte, da je žagin list pokrit s spodnjim zaščitnim pokrovom. Nezaščiten žagin list, ki se zaustavlja, premakne žago v nasprotni smeri žaganja in prežaga vse kar mu je na poti. Ko izpustite stikalo za vklop, upoštevajte čas zaustavljanja žaginega lista.
4. Baterije ne izpostavljajte ognju. Če baterija pregori, lahko eksplodira.
5. Ko neprekinjeno uporabljate enoto, se le-ta lahko pregreje, kar lahko privede do škode v motorju in stikalu. Prosimo, pustite jo stati približno 15 min.
6. V prezačevalne reže polnilnika ne vstavljajte predmetov. Vstavljanje kovinskih ali vnetljivih predmetov v prezačevalne reže polnilnika lahko povzroči tveganje električnega udara ali poškodbo polnilnika.
7. Uporaba izrabljene baterije lahko poškoduje polnilnik.
8. Ko se življenjska doba baterije zmanjša za normalno uporabo, jo takoj nesite v trgovino, kjer ste jo kupili. Prazne baterije ne zavrzite.
9. Nosite ušesne zamaške, da si zaščitite ušesa med delovanjem.
10. Uporabite le premer rezila, ki je označen na orodju.
11. Ne uporabljajte obrabljenega kolesa.
12. Ne uporabljajte deformiranih ali počenih žaginskih listov.
13. Ne uporabljajte žaginskih listov narejenih iz hitroznežnega jekla.
14. Ne uporabljajte žaginskih listov, ki ne ustrezajo karakteristikam navedenih v teh navodilih.
15. Žaginega lista ne ustavljajte s stranskim pritiskom na ploščo.
16. Žaginski listi morajo biti vedno ostri.
17. Prepričajte se, da se zaščitni pokrov premika gladko in prosto.
18. Žage nikoli ne uporabljajte, če je zaščitni pokrov pritrjen v odprtem položaju.
19. Prepričajte se, da mehanizem zaščitnega sistema deluje pravilno.
20. Krožne žage nikoli ne uporabljajte z žaginsim listom obrnjenim navzgor ali na stran.
21. Prepričajte se, da obdelovanec ne vsebuje tujih snovi kot so žebliji.
22. Premer žaginega lista naj bo med 185 mm in 180 mm.
23. Izvlecite akumulator, preden se lotite kakršnekoli prilagoditve, servisiranja ali vzdrževanja.
24. Bodite pozorni na povratni udarec zavore. Ta krožna žaga vsebuje električno zavoro, ki se vklopi, ko sprostite stikalo. Ker med delovanjem zavore pride do povratnega udarca, poskrbite, da glavno ohišje držite trdno.
25. Prepričajte se da napetost, ki jo boste uporabili ustreza zahtevam navedenim na imenski plošči izdelka.
26. Prepričajte se, da je stikalo v položaju IZKLOP. Če je akumulator nameščen v električnem orodju med tem, ko je stikalo v položaju VKLOP, bo električno orodje nemudoma pričelo delovati, kar lahko vodi do resne poškodbe.
27. Če je delovno mesto oddaljeno od vira napetosti uporabite podaljšek s primerno debelino in zmoglostjo. Podaljšek mora biti dovolj kratek.
28. Izogibajte se rezanja v primeru, ko se je spodnji del podnožja dvignil z materiala. Če se žagin list zatakne ali se žaganje prekine zaradi katerega drugega vzroka, izpustite stikalo za vklop/izklop in držite žago negibno v obdelovancu, dokler se žagin list popolnoma ne ustavi. Žage nikoli ne poskušajte odstraniti iz obdelovanca ali je povlecite nazaj, medtem ko se list še giblje, saj lahko pride do POV RATNEGA UDARCA. Odkrijte vzrok zatikanja žaginega lista in ga odstranite.
29. Večje plošče podprite, da zmanjšate tveganje zatikanja žaginega lista in POV RATNEGA UDARCA. Večje plošče se lahko ukrivijo pod lastno težo (Sl. 3). Ploščo je potrebno podpreti na obeh straneh, v bližini reže kot tudi ob robu, kot je prikazano na Sl. 2. Za zmanjšanje tveganja zatikanja žaginega lista in povratnega udarca. Ko mora med rezanjem žaga počivati na obdelovancu, mora žaga počivati na večjem delu in manjši del mora biti odrezan.

#### DODATNA VARNOSTNA NAVODILA

1. Ne dovolite, da bi v luknjo, ki povezuje polnilno baterijo prišel tujek.
2. Polnilne baterije in polnilnika nikoli ne razstavljajte.
3. V polnilni bateriji nikoli ne povzročite kratkega stika. Kratek stik v bateriji bo povzročil visok električni tok in pregrevanje. Posledica tega bo pregrete ali poškodba baterije.

30. Pri »rezanju žepov« v obstoječe stene ali druga skrita področja bodite zelo previdni. Prodirajoč list se lahko pri žaganju v skrite predmete zatakne, kar lahko povzroči **POVRATNI UDAREC**.  
Dlani ali prstov nikoli ne postavite za žago (SI. 4). Če pride do povratnega udara, se lahko zgodi, da žaga skoči nazaj proti vaši roki in povzroči resne poškodbe.
31. **OPOZORILO:** Pomembno je, da obdelovanec primerno podprete in držite žago trdno v roki, da ne izgubite nadzora, kar bi lahko privedlo do telesne poškodbe. **SI. 5** prikazuje tipično podporo žage z roko.
32. Širši del podnožja žage položite na del obdelovanca, ki je dobro podprt in ne na del, ki ob odpadel, ko bo rez opravljen. Na primer **SI. 6** prikazuje **PRAVILEN** način, kako odrezati konec deske in **SI. 7** prikazuje **NAPAČEN** način. Če je obdelovanec kratek ali majhen, ga pritrдите s sponami.  
**KRATKIH DELOV NE DRŽITE Z ROKO!**
33. Nikoli ne poskušajte žagati s krožno žago, obrnjeno na glavo. To je izredno nevarno in lahko vodi do hudih nesreč (**SI. 8**).
34. Ko uporabljate vodilo, ne poskušajte nagnjenega reza, ki bi povzročil zdrs rezanega materiala med žagin list in vodilo. V nasprotnem primeru lahko pride do poškodb. (**SI. 9, 10**)
35. Če ročica ni tesno pritrjena, lahko pride do nevarne situacije. Vedno jo dobro pritrдите. (**SI. 14**)
36. Če ročica ni pritrjena, je lahko zelo nevarno. Vedno ga dobro pritrдите. (**SI. 25**)
37. Pred žaganjem se prepričajte o obdelovancu, ki ga boste žagali. Če menite, da bo žagan obdelovanec ustvarjal škodljiv/strupen prah, se prepričajte da je vrečka za prah ali ustrezen sistem za odsesavanje prahu tesno pritrjen na odprtino za prah.  
Dodatno uporabite še masko za zaščito pred prahom, če je na voljo.
- Preden pričnete žagati preverite, da se žagin list vrti s polno hitrostjo.
  - Če bi se žagin list med uporabo ustavil ali proizvajal nenavaden hrup, takoj izklopite stikalo za vklop.
  - Uporaba krožne žage, pri čemer je žagin list obrnjen navzgor ali na stran je zelo nevarno. Takšni nenavadni uporabi se izogibajte.
  - Pri žaganju obdelovancev vedno nosite zaščitna očala.
  - Ko zaključite z delom, izvlcite baterijo.
38. Po pritrditvi žaginega lista preverite, da je varovalni klin trdno pritrjen v predpisanim položaju.
39. Ne glejte neposredno v izvor svetlobe, saj je to velika obremenitev za vaše oči.  
Če so oči dalj časa izpostavljene neposredni svetlobi, se poškodujejo.
40. Izdelka ne uporabljajte, če se orodje ali električni kontakti baterije (baterski nosilec) deformirajo.  
Nameščanje baterije lahko povzroči kratki stik, ki lahko vodi do izhajanja dima ali vžiga.
41. Na električnih kontaktih (baterski nosilec) orodja se ne smejo nabrati ostružki ali prah.
- Pred uporabo se prepričajte, da se na kontaktih niso nabrali ostružki in prah.
  - Med uporabo poskusite preprečiti padanje ostružkov ali prahu z orodja na baterijo.
  - Pri prekinitvi delovanja ali po uporabi orodja ne puščajte na območju, kjer je lahko izpostavljeno padajočim ostružkom ali prahu.  
To lahko povzroči kratki stik, ki lahko vodi do izhajanja dima ali vžiga.
42. Ne uporabljajte orodja samo s funkcijo puhala.
43. Orodje in baterijo vedno uporabljajte pri temperaturi med -5 °C in 40 °C.
44. Uporabite krožno žago, ki je namenjena rezanju lesa.
45. Uporabite žagin list, katerega prikazana hitrost je enaka vrtilni hitrosti orodja ali višja od nje.

## OPOZORILO ZA LITIJSKO BATERIJO

Za podaljšanje življenjske dobe je litij-ionska baterija opremljena z zaščitno funkcijo, ki ustavi delovanje.

V spodaj opisanih primerih od 1 do 3 se pri uporabi tega izdelka, tudi če ugasnete stikalo, motor lahko ustavi. To ni težava, ampak rezultat zaščitne funkcije.

1. Ko se porabi preostala moč baterije, se motor ugasne.  
V tem primeru baterijo takoj napolnite.
2. Če je orodje preobremenjeno, se motor lahko ustavi.  
V tem primeru sprostite stikalo orodja in odstranite vzroke za preobremenitev. Po tem lahko orodje znova uporabite.
3. Če se baterija pregreje zaradi preobremenitve, se bo ustavil dovod moči.  
V tem primeru prenehajte z uporabo baterije in počakajte, da se ohladi. Po tem lahko orodje znova uporabite.

Prosimo, da upoštevate naslednja opozorila in svarila.

### OPOZORILO

Da bi preprečili iztekanje baterije, ustvarjanje toplote, oddajanje dima, eksplozijo in vžig, prosimo, da upoštevate naslednja varnostna opozorila.

1. Preprečite nabiranje ostružkov in prahu na bateriji.
  - Med delom poskrbite, da ostružki in prah ne padajo na baterijo.
  - Med delom poskrbite, da se morebitni ostružki in prah z električnega orodja ne nabirajo na bateriji.
  - Neuporabljeno baterijo ne shranjujte na mestu, kjer je izpostavljena ostružkom in prahu.
  - Preden baterijo shranite odstranite ostružke ter prah, ki se lahko sprimejo na baterijo in ne hranite jo skupaj s kovinskimi deli (vijaki, žebliji itn.).
  2. Baterijo ne prebadajte z ostrimi predmeti kot so žebliji, ne udarjajte s kladivom, ne stopite nanjo, jo ne mečite ali izpostavljajte težkih fizičnim udarom.
  3. Vidno poškodovane ali deformirane baterije ne uporabljajte.
  4. Ne uporabljajte baterije z nasprotno polarnostjo.
  5. Baterije ne priključite neposredno na električne vtičnice ali cigaretni vžigalnik v avtomobilu.
  6. Baterijo uporabljajte le za določene namene.
  7. Če se baterija ne napolni tudi po preteku določenega časa polnjenja, polnjenje takoj prekinite.
  8. Baterije ne postavljajte ali izpostavljajte visokim temperaturam ali visokem pritisku, na primer v mikrovalovni pečici, sušilcu ali visokotlačni komori.
  9. Ob zaznavi iztekanja ali neprijetnega vonja jo takoj odmaknite od ognja.
  10. Ne uporabljajte je v prostorih, kjer se ustvarja močna statična elektrika.
  11. Ob iztekanju baterije, čudnem vonju, ustvarjanju toplote, razbarvanju ali deformaciji oziroma v kolikor je videti čudna med uporabo, polnjenjem ali shranjevanjem jo takoj odstranite iz opreme ali polnilnika in jo prenehajte uporabljati.
  12. Ne potaplajte baterije in ne dovolite, da vanjo stečejo kakršnekoli tekočine. Vstop prevodne tekočine, kot je voda, lahko povzroči poškodbe ter posledično požar ali eksplozijo. Baterijo shranjujte na hladnem, suhem mestu, stran od lahko vnetljivih in gorljivih predmetov. Izgibati se je potrebno jedrkim plinskim ozračjem.
- POZOR**
1. Če tekočina, ki izteka iz baterije pride v stik z vašimi očmi jih ne drgnite, ampak jih operite s svežo, čisto vodo ter takoj obiščite zdravnika.  
Če ne boste obiskali zdravnika, lahko tekočina povzroči težave z očmi.
  2. V primeru, da tekočina pride v stik s kožo ali oblačili jih takoj operite s čisto vodo.  
Obstaja možnost, da lahko to povzroči draženje kože.

3. Če opazite rjo, čuden vonj, pregrevanje, razbarvanje, deformacijo in/ali druge nepravilnosti pri prvi uporabi baterije, je ne uporabljajte in jo vrnite dobavitelju ali prodajalcu.

**OPOZORILO**

Če v priključek litij-ionske baterije pride prevoden tujek, lahko pride v bateriji do kratkega stika, kar lahko sproži požar. Ob shranjevanju litij-ionske baterije upoštevajte naslednje vsebino.

- V škatlo za shranjevanje ne shranjujte prevodnih stvari, žebelj in žic kot sta železna in bakrena žica.
- Da preprečite nastanek kratkega stika, namestite baterijo v orodje ali pa varno vstavite pokrov baterije, ki pokrije prezračevalno režo.

17	Stikalo za izbiro načina
18	Indikacijska lučka za tihi način
19	Stikalo indikatorja preostale energije baterije
20	Indikacijska lučka preostale energije baterije
21	Stikalo za izbiro osvetlitve
22	Indikacijska lučka za način osvetlitve
23	Vodilo
24	Adapter za zbiranje prahu
25	Podložka (A)

**GLEDE TRANSPORTA LITIJEVIH BATERIJ**

Pri transportu litijevih baterij upoštevajte naslednje previdnostne ukrepe.

**OPOZORILO**

Obvestite transportno podjetje o tem, da paket vsebuje litijevo baterijo, in o izhodni moči ter upoštevajte navodila transportnega podjetja, ko urejate prevoz.

- Litijeve baterije, ki imajo izhodno moč višjo od 100 Wh so označene kot nevarno blago in za njih boste morali izpolniti posebne prijavnne postopke.
- Pri mednarodnem transportu morate upoštevati mednarodno zakonodajo in pravila ter ureditve ciljne države.

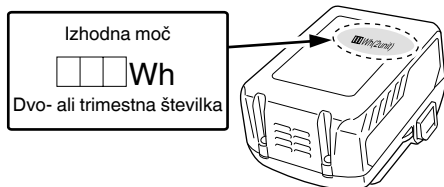
**IMENA DELOV (SI. 1 – SI. 27)**

1	Stikalo
2	Zaklop stikala
3	Ročica za nastavitve globine rezanja
4	Spodnja zaščita
5	Vijak
6	Podložka (B)
7	Krožna žaga
8	Vodilo
9	Podlaga
10	Vzvod za nastavitve naklona
11	Zaklop vzvoda
12	Krilni vijak za pritrdjevanje vodila
13	Lučka LED
14	Baterija
15	Šestrobni ključ (veliki)
16	Ročaj

**SIMBOLI****OPOZORILO**

V nadaljevanju so prikazani simboli, uporabljeni pri stroju. Pred uporabo se prepričajte, da jih razumete.

	C18DBL: Akumulatorska krožna žaga
	Da ne bi prišlo do poškodb, mora uporabnik prebrati navodila.
	Vedno nosite zaščitna očala.
	Vedno uporabljajte glušnike.
	Samo za države EU Električni orodij ne odlagajte med hišne odpadke! V skladu z evropsko direktivo 2012/19/EU o odpadni električni in elektronski opremi in njeni uresničitvi v skladu z nacionalnim pravom se morajo električna orodja, ki so dosegla življenjsko dobo ločeno zbirati in okolju prijazno reciklirati.
V	Ocenjena napetost
n <sub>0</sub>	Vrtilna frekvenca brez obremenitve
I	Stikalo za vklop
O	Stikalo za izklop
	Odklopite baterijo
	Stikalo za izbiro načina
	Kapaciteta baterije
	Stikalo indikatorja preostale energije baterije
	Baterija je skoraj prazna. Baterijo takoj napolnite
	Baterija je napol prazna.
	Baterija je polna.





- Temperature in čas polnjenja baterije.  
Temperatura in čas polnjenja je prikazan v **Tabela 2**

**Tabela 2**

Baterija		Polnilnik	UC18YFSL
Napetost polnjenja	V		14,4 – 18
Teža	kg		0,5
Temperature pri katerih se lahko baterija polni			0°C – 50°C
Približni čas polnjenja baterije (pri 20°C)			
1,5 Ah	min.		22
2,0 Ah	min.		30
2,5 Ah	min.		35
3,0 Ah	min.		45
4,0 Ah	min.		60
5,0 Ah	min.		75
Število baterijskih celic			4 – 10

**OPOMBA**

Čas polnjenja je odvisen od temperature in napetosti električnega vira.

**POZOR**

Če se polnilnik uporablja dalj časa, se bo ta segrel, zaradi česar lahko pride do napak. Ko se polnjenje zaključi, naj polnilnik miruje vsaj 15 minut do naslednjega polnjenja.

**4. Izključite napajalni kabel polnilnika iz vtičnice.****5. Polnilnik trdno pritrite in izvlecite baterijo.****OPOMBA**

Baterijo izvlecite iz polnilnika po uporabi in jo shranite.

**POZOR**

- Pri polnjenju segrete baterije, ki je bila dalj časa izpostavljena neposredni sončni svetlobi ali pa je bila pravkar uporabljena, bo kontrolna lučka polnilnika zasvetila za 1 sekundo, nato pa ne bo svetila 0,5 sekunde (ugasne se za 0,5 sekunde). V takem primeru najprej počakajte, da se baterija ohladi, in šele nato pričnete s polnjenjem.
- Ko kontrolna lučka utripa (vsake 0,2 sekunde), preverite, ali so na kontaktilih polnilnika tujki, in jih odstranite. Če tujkov ni, gre verjetno za okvaro baterije ali polnilnika. Odnosite ju v pooblaščen servisni center.
- Ker traja približno 3 sekunde, preden vgrajeni mikroročunalnik zazna, da ste baterijo, ki jo polnite v polnilniku, vzeli iz polnilnika, počakajte najmanj 3 sekunde, preden jo znova vstavite, da nadaljujete s polnjenjem. Če baterijo vstavite, preden pretečejo 3 sekunde, se morda ne bo pravilno napolnila.
- Če kontrolna lučka ne utripa rdeče (vsako sekundo), čeprav je vtičnik polnilnika prikljopen na napetost, se je vključil zaščitni tok polnilnika. Odstranite vtičnik iz napetosti in ga po 30 sekundah znova priključite. Če kontrolna lučka še vedno ne bo utripala rdeče (vsako sekundo), odnesite polnilnik na pooblaščen HiKOKI servis.

**NAMESTITEV IN DELOVANJE**

Delo	Slika	Stran
Podrobno prilagajanje vzporednih elementov	11	195
Podrobno prilagajanje pravokotnih elementov	12	196

Podrobno prilagajanje položaja vodil	13	196
Nastavitev globine rezanja	14	196
Linija žaganja	15	196
Delovanje stikala	16	196
O funkciji izbire načina (*1)	17	196
Indikator preostale energije baterije	18	197
Uporaba lučke LED	19	197
Namestitev vodila (na voljo posebej)	20	197
Namestitev adapterja za zbiranje prahu (na voljo posebej)	21	197
Odstranitev in namestitev baterije	22	197
Polnjenje	23	197
Rezanje pod pravimi koti	24	198
Rezanje z naklonom (v smeri +45°)	25	198
Odstranjevanje žaginega lista	26	198
Nameščanje žaginega lista	27	199
Izbira pribora	—	200

**(\*1) O funkciji izbire načina**

Vedno, ko pritisnete na stikalo za izbiro načina, se spremeni način delovanja.

Ko je izbran tihi način, se prižge indikatorska lučka za tihi način.

Tihi način zmanjša najvišje število obratov motorja, kar vam omogoča učinkovito delo z manj hrupa.

Če se med delom v tihem načinu zviša obremenitev, se naprava samodejno preklopi v način polne moči.

Hkrati pa, ko se obremenitev ponovno zniža, se naprava samodejno vrne v tihi način.

V načinu polne moči se naprava pri znižanju obremenitve ne preklopi v tihi način.

Način delovanja	Vrtilna frekvenca brez obremenitve
Polne moči	5000 min <sup>-1</sup>
Tihi način	3000 min <sup>-1</sup>

**OPOMBA**

- Način se bo spremenil šele, ko bo nameščena baterija in ko boste enkrat potegnili stikalo.
- Trenutno izbrani način se ne bo spremenil, četudi bo stikalo v položaju on/off ali če odstranite/ponovno vstavite baterijo.

**VZDRŽEVANJE IN PREGLEDOVANJE****1. Pregled žaginega lista**

Ker uporaba topih žaginskih listov zmanjša učinkovitost in lahko povzroči okvaro motorja, nabrusite ali zamenjajte žagine liste takoj, ko opazite obrabo.

**2. Pregled montažnih vijakov**

Redno pregledujte vse montažne vijake in zagotovite, da so tesno pritrjeni. V kolikor bi kateri vijak bil zrahljan ga takoj privijte. Če tega ne storite lahko pride do resne nevarnosti.

**3. Vzdrževanje motorja**

Zračniki motorja so »srce« električne naprave. Pri uporabi bodite pozorni, da se zračnik ne poškoduje in/ali zmoli z oljem ali vodo.

## 4. Vzdrževanje spodnjega varovala

Za varno in pravilno delovanje mora biti orodje in prezačevalne reže vedno čiste. Zaščitni pokrov se mora vedno prosto premikati in se samodejno vračati. Zato naj bo mesto okoli zaščitnega pokrova vedno čisto. Odstranite prah in okruške tako, da jih odpihnete s stisnjanim zrakom ali krtačo.

## 5. Čiščenje zunanosti

Umazano električno orodje obrišite z mehko suho krpo ali s krpo, navlaženo z milnico. Ne uporabljajte klorovih raztopin, bencina ali razredčevalcev barve, saj ti stopijo plastiko.

## 6. Skladiščenje

Skladiščite v prostoru s temperaturo nižjo od 40 °C in izven dosega otrok.

## OPOMBA

Shranjevanje litij-ionskih baterij. Zagotovite, da so litij-ionske baterije popolnoma napolnjene, preden jih shranite. Dolgotrajno shranjevanje baterij (3 mesece ali več), ki so le malo napolnjene, lahko vodi do slabšega delovanja, znatnega zmanjšanja časa uporabe baterije ali povzroči, da baterij ni več možno napolniti. Vendar pa se lahko znatno zmanjša čas uporabe baterije popravi tako, da se baterije dva do petkrat ponavljajoče napolnijo in uporabijo. Če je kljub ponavljajočem polnjenju in uporabi čas baterije še vedno zelo kratek, baterije zavržite in kupite nove.

## POZOR

Pri uporabi in vzdrževanju električnih orodjih je treba upoštevati varnostne uredbe in standarde, ki so določene za vsako državo.

### **Pomembno obvestilo o baterijah za akumulatorsko orodje HiKOKI**

Obvezno uporabljajte naše originalne akumulatorske baterije. Za varnost in pravilno delovanje našega akumulatorskega električnega orodja ne jamčimo, če uporabljate baterije, ki jih ni izdelalo naše podjetje, in če baterijo razstavite ali preoblikujete (na primer razstavite in zamenjate celice ali druge notranje dele).

## GARANCIJA

Garantiramo za HiKOKI električna orodja v skladu z ustavno/državno veljavnimi uredbami. Garancija ne zajema napak ali poškodb, ki nastanejo zaradi nepravilne uporabe, zlorabe ali normalne obrabe. V primeru pritožbe pošljite sestavljeno električno orodje skupaj z GARANCIJSKIM CERTIFIKATOM, ki ga najdete na koncu teh navodil za uporabo, na pooblaščen servis HiKOKI.

## Informacije o hrupu in vibracijah

Izmerjene vrednosti so bile določene glede na EN62841 in navedene v skladu z ISO 4871.

A tipično vrednoten nivo jakosti hrupa: 100 dB (A)  
A tipično vrednoten nivo zvočnega tlaka: 89 dB (A)  
Nezanesljivost K: 3 dB (A).

Obvezna uporaba glušnikov.

Skupna vrednost vibracij (vsota vektorja triax) je v skladu s standardom EN62841.

Žaganje iverne plošče:

Vrednost emisije vibracij  $a_h = 1,9 \text{ m/s}^2$   
Nezanesljivost K = 1,5  $\text{m/s}^2$

Skupna vrednost vibracij je bila merjena v skladu s standardno testno metodo in se lahko uporablja za primerjavo enega orodja z drugim.

Uporablja se lahko tudi kot prvotna ocenitev izpostavljenosti.

## OPOMBA

- Emisija vibracij med dejansko uporabo električnega orodja se lahko razlikuje od navedene vrednosti, glede na način uporabe orodja.
- Prepoznajte varnostne ukrepe za zaščito uporabnika, ki temeljijo na oceni izpostavljanja v dejanskih pogojih uporabe (z upoštevanjem vseh delov obratovalnega ciklusa, kot so obdobja, ko je orodje izključeno, in ko orodje teče v prostem teku dodatno k času zagona).

## OPOMBA

Zaradi HiKOKIJEVEGA programa nenehnega raziskovanja in razvoja se specifikacije lahko spremenijo brez predhodnega obvestila.

## VŠEOBECNÉ BEZPEČNOSTNÉ VÝSTRAHY PRE ELEKTRICKÉ NÁRADIE

### ⚠ VÝSTRAHA

Prečítajte si všetky bezpečnostné varovania, pokyny, ilustrácie a technické parametre, ktoré boli dodané s týmto elektrickým náradím.

Nedodržanie výstrah a pokynov môže viesť k zasiahnutiu elektrickým prúdom, požiaru a/alebo vážnemu poraneniu.

Všetky výstrahy a pokyny uschovajte pre možnú potrebu v budúcnosti.

Výraz „elektrické náradie“, ktorý je uvedený na výstrahách, označuje vaše elektrické náradie napájané zo siete (so sieťovým káblom) alebo náradie napájané akumulátorom (bez sieťového kábla).

#### 1) Bezpečnosť na pracovisku

- Svoje pracovisko udržiavajte čisté a dobre osvetlené.  
*Neporiadok a tmavé plochy zvyšujú pravdepodobnosť úrazov.*
- Elektrické náradie nepoužívajte vo výbušnom prostredí, ako napríklad v prítomnosti horľavých kvapalín, plynov alebo prachu.  
*Elektrické náradie vytvára iskry, ktoré môžu zapáliť prach alebo výpary.*
- Počas práce s elektrickým náradím by sa mali okolostojaci a deti zdržiavať mimo elektrického náradia.  
*Odvedenie pozornosti môže spôsobiť neschopnosť ovládania náradia.*

#### 2) Elektrická bezpečnosť

- Zástrčka elektrického náradia musí vyhovovať sieťovej zásuvke. Zástrčku nikdy a žiadnym spôsobom neupravujte. V spojení s uzemneným elektrickým náradím nepoužívajte žiadne rozbočovacie zásuvky.  
*Neupravené zástrčky a správne vyhovujúce zásuvky znížia riziko zasiahnutia elektrickým prúdom.*
- Zabráňte telesnému kontaktu s uzemnenými povrchmi, akými sú trubky, radiátory, sporáky a chladničky.  
*Existuje zvýšené riziko zasiahnutia elektrickým prúdom v prípade, ak je vaše telo uzemnené.*
- Elektrické náradie nevystavujte účinkom dažďa alebo mokrého prostredia.  
*Pri vniknutí vody do elektrického náradia sa zvyšuje riziko zasiahnutia elektrickým prúdom.*
- Kábel nepoužívajte nesprávnym spôsobom. Kábel nikdy nepoužívajte na prenášanie, ťahanie a náradie neodpájajte od prívodu energie ťahaním za kábel.  
*Kábel chráňte pred teplom, olejom, ostrými hranami alebo pohybujúcimi sa časťami. Poškodené alebo zamotané káble zvyšujú riziko zasiahnutia elektrickým prúdom.*
- Pri používaní elektrického náradia vonku používajte predlžovací kábel vhodný na použitie vonku.  
*Používanie kábla vhodného na používanie vonku znižuje riziko zasiahnutia elektrickým prúdom.*
- V prípade, ak je nevyhnutné používať elektrické náradie vo vlhkom prostredí, používajte prívod elektrického prúdu chránený zariadením pre zvyškový prúd (RCD).  
*Používanie RCD znižuje riziko zasiahnutia elektrickým prúdom.*

#### 3) Osobná bezpečnosť

- Pri používaní elektrického náradia zostaňte pozorný, sústredte sa na vykonávanú prácu a používajte všetky zmysly.  
*Elektrické náradie nepoužívajte ak ste unavený, alebo ste pod vplyvom drog, alkoholu alebo liekov.  
*Chvilka nepozornosti počas práce s elektrickým náradím môže spôsobiť vážne osobné poranenie.**
  - Používajte osobné ochranné pracovné prostriedky. Vždy si nasadte ochranu na oči.  
*Ochranné prostriedky, akými sú protiprachová maska, protišmykové bezpečnostné topánky, ochranná prilba alebo chrániče sluchu, ktoré sa používajú pre patričné podmienky, znižujú vznik osobných poranení.*
  - Zabráňte neúmyselnému spusteniu. Pred pripojením k sieťovému zdroju a/alebo akumulátoru, uchopením alebo prenášaním náradia sa uistite, že vypínač je vo vypnutej polohe.  
*Prenášanie náradia s prstom na vypínači alebo aktivovanie náradia elektrickým prúdom, keď je spínač v zapnutej polohe, prívolaáva úrazy.*
  - Pred zapnutím z elektrického náradia odstráňte všetky nastavovacie kľúče alebo skrutkovače.  
*Skrutkovač alebo kľúč, ktorý zostal pripojený k otáčajúcej sa časti elektrického náradia môže spôsobiť osobné poranenie.*
  - Nepredkláňajte sa. Vždy si zachovajte správnu rovnováhu a zabezpečte správny postoj.  
*Toto umožní lepšie ovládanie elektrického náradia v neočakávaných situáciách.*
  - Vhodne sa oblečte. Pri práci nenoste voľný odev alebo šperky. Udržujte svoje vlasy a oblečenie v dostatočnej vzdialenosti od pohybujúcich sa častí.  
*Voľné oblečenie, šperky alebo dlhé vlasy sa môžu zachytiť do pohyblivých častí.*
  - Ak je zariadenie vybavené na pripojenie vysávača alebo vrecka na zachytávanie prachu, pripojte ich k náradiu a pri práci ich správne používajte.  
*Používanie zariadení na zachytávanie prachu môže znížiť riziká spôsobené prachom.*
  - Nedovoľte, aby ste sa vďaka skúsenostiam získaným častým používaním náradí stali príliš sebaistými a ignorovali zásady bezpečnosti.  
*Neopatrné zaobchádzanie môže spôsobiť vážne zranenie v zlomku sekundy.*
- #### 4) Používanie a starostlivosť o elektrické náradie
- Elektrické náradie nepreťažujte. Na prácu používajte vždy náradie, ktoré je na ňu určené.  
*Správne elektrické náradie vykoná prácu, na ktorú je určené lepšie a bezpečnejšie.*
  - Náradie s poškodeným vypínačom, ktorý sa nedá zapnúť alebo vypnúť, nepoužívajte.  
*Akékoľvek náradie, ktoré nemôže byť ovládané vypínačom je nebezpečné a musí sa opraviť.*
  - Predtým, ako vykonáte akékoľvek úpravy, výmenu príslušenstva alebo skôr, než elektrické náradie odložíte, odpojte ho od zdroja napájania a/alebo odpojte akumulátor, pokiaľ je odnímateľný.  
*Tieto preventívne bezpečnostné opatrenia znižujú riziko náhodného spustenia elektrického náradia.*
  - Nečinné elektrické náradie skladujte mimo dosahu detí a nedovoľte, aby toto elektrické náradie obsluhovali osoby, ktoré nie sú oboznámené s elektrickým náradím alebo s týmto návodom.

*V rukách neškolených osôb je elektrické náradie nebezpečné.*

- e) **Vykonávajúce údržbu elektrického náradia a príslušenstva.** Skontrolujte nesprávne centrovanie alebo zablokovanie pohyblivých častí, poškodenie častí, alebo akékoľvek iné okolnosti, ktoré by mohli ovplyvniť činnosť elektrického náradia. V prípade poškodenia musíte dať elektrické náradie pred ďalším použitím opraviť.  
*Mnohé nehody sú spôsobené práve nesprávnym udržiavaným elektrickým náradím.*
- f) **Rezný nástroj udržiavajte ostrý a čistý.**  
*Správne udržiavaný rezný nástroj s ostrými brítmí je menej náchylný na zablokovanie a je ľahšie ovládateľný.*
- g) **Elektrické náradie, príslušenstvo, britý náradia atď. používajte v súlade s týmito pokynmi a berte do úvahy pracovné podmienky a charakter vykonávanej práce.**  
*Používanie elektrického náradia na iné, než určené činnosti môže viesť k vzniku nebezpečných situácií.*
- h) **Rukoväte a uchopovacie povrchy uchovávajúte v suchu, čistote a neznečistené olejmi a mazivom.**  
*Kĺzké rukoväte a uchopovacie povrchy neumožňujú bezpečnú manipuláciu a ovládanie náradia v neočakávaných situáciách.*
- 5) **Starostlivosť a použitie akumulátorového náradia**
- a) **Nabíjajte len nabíjačkou, ktorú uvádza výrobca.**  
*Nabíjačka, ktorá je vhodná pre jeden typ akumulátora, môže predstavovať riziko, ak sa použije na nabíjanie iného typu akumulátora.*
- b) **Elektrické náradie používajte len so špecificky určeným typom akumulátorov.**  
*Používanie iného typu akumulátora môže predstavovať riziko poranenia a požiaru.*
- c) **Ak sa akumulátor nepoužíva, chráňte ho pred kontaktom s kovovými predmetmi, ako sú kancelárske spony, mince, kľúč, klince, skrutky alebo iné malé kovové predmety, ktoré môžu spôsobiť vzájomné prepojenie koncoviek.**  
*Vzájomné skratovanie koncoviek akumulátora môže mať za následok popálenie alebo požiar.*
- d) **Pri nesprávnych podmienkach používania môže dôjsť k unikaniu kvapaliny z akumulátora.** Vyhňte sa kontaktu s touto kvapalinou. V prípade náhodného kontaktu zasiahnuté miesto opláchnite vodou. Ak kvapalina zasiahne oči, opláchnite ich vodou a vyhľadajte lekársku pomoc.  
*Kvapalina unikajúca z akumulátora môže spôsobiť podráždenie alebo popálenie.*
- e) **Nepoužívajte akumulátor alebo nástroj, ktorý je poškodený alebo upravený.**  
*Poškodené alebo modifikované batérie môžu vykazovať nepredvídateľné správanie, ktoré má za následok požiar, explóziu alebo riziko zranenia.*
- f) **Nevystavujte akumulátor ani nástroj ohňu alebo nadmernej teplote.**  
*Vystavenie ohňu alebo teploty nad 130 °C môže spôsobiť výbuch.*
- g) **Dodržujte všetky pokyny na nabíjanie a nenabíjajte akumulátor ani nástroj mimo rozsahu teplôt uvedeného v návode.**  
*Nesprávne nabíjanie alebo nabíjanie pri teplotách mimo určeného rozsahu môže poškodiť batériu a zvýšiť riziko požiaru.*

## 6) Servis

- a) **Servis na svojom elektrickom náradí nechajte vykonávať len kvalifikovaným personálom a pri použití jedine originálnych náhradných dielov.**  
*Tým sa zabezpečí zachovanie bezpečnosti elektrického náradia.*
- b) **Nikdy neopravujte poškodené batérie.**  
*Servis akumulátorov by mal vykonávať iba výrobca alebo autorizovaní poskytovatelia služieb.*

## BEZPEČNOSTNÉ OPATRENIA

**Zabráňte prístupu detí a nezainteresovaných osôb. Keď náradie nepoužívate, mali by ste ho uložiť mimo dosahu detí a nezainteresovaných osôb.**

## BEZPEČNOSTNÉ VAROVANIA TÝKAJÚCE SA AKKU KOTÚČOVEJ PÍLY

### Proces rezania

- a) **⚠ NEBEZPEČENSTVO: Ruky udrzte mimo reznej oblasti a čepele. Druhu ruku majte na pomocnej rukoväti alebo kryte motora.**  
*Ak pílu držíte obidvomi rukami, nemôžu sa porezať o čepeľ.*
- b) **Nesiahajte pod obrobok.**  
*Kryt váš neokáže chrániť pred čepeľou na mieste pod obrobkom.*
- c) **Reznú hĺbku nastavte na hrúbku obrobku.**  
*Pod obrobkom by ste mali vidieť menej, ako celý zub so zubov na čepeľ.*
- d) **Obrobok pri rezaní nikdy nedržte rukami alebo nad nohou. Obrobok pripevnite k pevnej ploche.**  
*Je dôležité, aby ste obrobok správne podopreli, aby ste minimalizovali vystavenie tela, uviaznutie čepele alebo stratu kontroly.*
- e) **Elektrický nástroj držte za izolované povrchy na uchopenie, ak vykonávate činnosť, kedy sa môže dostať rezný nástroj do kontaktu so skrytou kabeľovou alebo vlastným káblom.**  
*Pri kontakte so „živým“ vodičom môžu byť kovové časti elektrického nástroja vystavené prúdu a mohli by operátorovi spôsobiť poranenie elektrickým prúdom.*
- f) **Pri rezaní vždy používajte chránič pri rezaní alebo vodičok rovného okraja.**  
*Týmto sa vylepší presnosť rezu a znižuje šanca na uviaznutie čepele.*
- g) **Vždy používajte čepele správnej veľkosti a tvaru (diamantové verzus okrúhle).**  
*Čepele, ktoré nezodpovedajú montážnemu technickému vybaveniu píly, nebudú pri otáčaní vycentrované, čo spôsobí stratu kontroly.*
- h) **Nikdy nepoužívajte poškodené alebo nesprávne podložky alebo skrutky čepele.**  
*Podložky a skrutky čepele boli špeciálne skonštruované pre vašu pílu kvôli optimálnemu výkonu a bezpečnosti pri prevádzke.*

### Príčný spätného nárazu a príslušné varovania

- spätný náraz je náhla reakcia na zovretú, zaseknutú alebo nevyrovnanú čepeľ píly, ktorá spôsobí nekontrolované zodvihnutie píly od obrobku smerom k operátorovi,
- keď je čepeľ prítlačená alebo pevne zaseknutá uzatvorením rezu, zastaví sa a reakcia motora poháňa jednotku rýchlo späť k operátorovi,
- ak sa čepeľ prekrúti alebo je nevyrovnaná v reze, zuby na zadnej strane čepele sa môžu zabodnúť do horného povrchu dreva, čo spôsobí vylezenie čepele z rezu a odskočenie smerom k operátorovi.

Výsledkom spätného nárazu píly je nesprávne použitie a/ alebo nesprávny prevádzkový postup alebo podmienky a môžete sa mu vyhnúť, ak budete dodržiavať nižšie uvedené bezpečnostné opatrenia.

- a) **Udržujte pevné uchopenie obidvomi rukami na pile a ruky majte tak, aby odolali silám spätného nárazu. Svoje telo držte na kotrejkol'vek strane kotúča, ale nie v priamej línii s kotúčom.**

Spätný náraz môže spôsobiť odskočenie píly. Ak vykonáte správne opatrenia, môžete ovládať sily spätného nárazu.

- b) **Ak sa kotúč zachytáva alebo z nejakého dôvodu prerušuje rez, uvoľnite spúšťač a podržte píku bez pohybu v materiáli, až kým sa kotúč úplne nezastaví.**

Nikdy sa nepokúšajte odstrániť pílu z obrobku ani pílu netahajte dozadu, kým je kotúč v pohybe, pretože by sa mohol vyskytnúť spätný náraz.

Vyšetríte a vykonajte nápravné činnosti na eliminovanie príčiny zachytávania kotúča.

- c) **Pri reštartovaní píly v obrobku vycentrujte kotúč píly v reze tak, aby neboli v materiáli zasunuté zuby.** Ak sa kotúč zachytí, môže sa po reštartovaní píly vysunúť alebo spôsobiť spätný náraz z obrobku.

- d) **Podoprite veľkými panelmi, aby ste minimalizovali nebezpečenstvo zaklínania a spätného nárazu.**

Veľké panely majú tendenciu prehnúť sa pod vlastnou váhou. Podpory musia byť umiestnené pod panelom na obidvoch stranách, vedľa línie rezu a blízko okraja panela.

- e) **Nepoužívajte tupé alebo poškodené kotúče.**

Nenaostrené alebo nesprávne nastavené kotúče môžu produkovať tesný rez, čo môže spôsobiť nadmerné trenie, zachytenie kotúča a spätný náraz.

- f) **Poistné páky hĺbky kotúča a nastavenia sklonu musia byť pred vykonaním rezu pevne zaistené a zabezpečené.**

Ak sa nastavenie kotúča počas rezania posunie, môže spôsobiť zachytenie a spätný náraz.

- g) **Pri rezaní do existujúcich stien alebo iných zakrytých miest buďte mimoriadne opatrní.**

Vyčnievajúci kotúč môže prerezať predmety, ktoré môžu spôsobiť spätný náraz.

#### Funkcia spodného krytu

- a) **Pred každým použitím skontrolujte správne uzatvorenie spodného krytu. Pílu nepoužívajte, ak sa dolný kryt nepohybuje voľne a ak sa nezatvorí okamžite. Dolný kryt nikdy nesvorkujte ani neprivádzajte v otvorenej polohe.**

Pri náhodnom spadnutí píly sa môže dolný kryt ohnúť. Zodvihnite spálny kryt so zatahovacou rukoväťou a uistite sa, že sa voľne otáča a nedotýka sa kotúča alebo inej časti a to vo všetkých uhloch a hĺbkach rezu.

- b) **Skontrolujte činnosť pružiny dolného krytu. Ak kryt a pružina nefungujú správne, musíte ich pred použitím nastaviť.**

Dolný kryt môže fungovať pomaly z dôvodu poškodených dielov, lepkavých usadenín alebo nazbieraných nečistôt.

- c) **Dolný kryt môžete vťahnuť manuálne len na špeciálne rezania, ako sú napríklad „ponorné rezy“ a „zložené rezy“. Dolný kryt zodvihnite vťahnutím rukoväte a hneď, ako kotúč vojde do materiálu, musíte dolný kryt uvoľniť.**

Pre všetky ostatné pílenia by mal dolný kryt fungovať automaticky.

- d) **Pred položením píly na pracovný stôl alebo podlahu vždy skontrolujte, či je kotúč prikrytý dolným krytom.**

Nechránený, voľný kotúč spôsobí pohyb píly dozadu a rozrežaním všetkého po ceste. Vezmite do úvahy, že po uvoľnení spínača kotúču nejaký čas trvá, kým sa zastaví.

## ĎALŠIE BEZPEČNOSTNÉ VAROVANIA

- Nedovoľte, aby sa do otvoru na pripojenie nabíjateľnej batérie dostali akékoľvek cudzie telesá.
- Nabíjateľnú batériu a nabíjačku nikdy nerozoberajte.
- Nabíjateľnú batériu nikdy neskratujte. Skrátovanie batérie bude viesť k veľkému elektrickému prúdu a prehriatiu. Následkom bude spálenie alebo poškodenie batérie.
- Batériu nehádzte do ohňa. Ak batéria horí, môže explodovať.
- Ak používate túto jednotku nepretržite, môže dôjsť k jej prehriatiu, čo vedie k poškodeniu motora a spínača. Prestaňte ju používať približne na 15 minút.
- Do ventilačných otvorov na nabíjačke nekladajte žiadne predmety. Ak do ventilačných otvorov vložíte kovové predmety alebo horľavé materiály, bude to viesť k nebezpečenstvu poranenia elektrickým prúdom alebo sa poškodí nabíjačka.
- Používaním batérie po skončení životnosti poškodíte nabíjačku.
- Ak je životnosť ďalšieho nabíjania príliš krátke na praktické použitie, odnesite batériu do predajne, v ktorej ste ju zakúpili. Vyčerpanú batériu nelikvidujte.
- Počas prevádzky si chráňte uši slúchadlami.
- Používajte iba priemer britu, ktoré je uvedené na stroji.
- Nepoužívajte žiadny abrazívny kotúč.
- Nepoužívajte pilové kotúče, ktoré sú zdeformované alebo prasknuté.
- Nepoužívajte pilové kotúče, ktoré sú vyrobené z vysokorychlostnej ocele.
- Nepoužívajte pilové kotúče, ktoré nevyhovujú technickým parametrom, ktoré sú popísané v týchto pokynoch.
- Pilové kotúče nezastavujte vyvíjaním bočného tlaku na disk.
- Pilový kotúč vždy uderujte ostrý.
- Skontrolujte, či sa dolný kryt pohybuje plynule a voľne.
- Nikdy nepoužívajte kotúčovú pílu s upevneným dolným krytom v otvorenej polohe.
- Skontrolujte, či zatahovací mechanizmus systému krytu funguje správne.
- Nikdy neprevádzkujte kotúčovú pílu s pilovým kotúčom otočeným smerom hore alebo na stranu.
- Skontrolujte, či je materiál bez cudzích látok, ako sú napríklad klince.
- Priemr pilových kotúčov by mal byť od 185 mm do 180 mm.
- Pred vykonávaním akéhokoľvek nastavenia, údržby alebo opráv batériu vyberte.
- Dávajte pozor na spätný náraz brzdy. Táto kotúčová píla používa elektrickú brzdú, ktorá sa pri uvoľnení spínača zapne. Pretože dochádza k spätnému nárazu pri uvedení brzdy do činnosti, uistite sa, že hlavnú časť náradia držíte bezpečne.
- Skontrolujte, či použitý zdroj napájania vyhovuje požiadavkám na napájanie, ktoré sú uvedené na typovom štítku výrobku.
- Skontrolujte, či je spínač v polohe OFF (VYP.). Ak batériu vkladáte do elektrického náradia, keď je spínač v polohe ON (ZAP.), elektrické náradie začne okamžite fungovať, čo môže spôsobiť vážnu nehodu.

27. Ak je pracovná oblasť mimo zdroja napájania, použite predlžovací kábel s dostatočnou hrúbkou a menovitým výkonom. Predlžovací kábel by ste mali udržiavať čo najkratší.
28. Vyhybajte sa rezaniu v takých prípadoch, kedy základňa nie je pripevnená k materiálom.  
Ak sa kotúč zachytáva alebo z nejakého dôvodu prerušuje rez, uvoľnite spúšťač a podržte pílu bez pohybu v materiáli, až kým sa kotúč úplne nezastaví. Nikdy sa nepokúšajte odstrániť pílu z obrobku ani ju neťahajte dozadu, kým je kotúč v pohybe, pretože by sa mohol vyskytnúť SPÄTNÝ NÁRAZ. Vyšetrite a vykonajte nápravné činnosti na eliminovanie príčiny zachytávania kotúča.
29. Veľké panely podoprite, aby ste minimalizovali nebezpečenstvo zaklinenia a SPÄTNÉHO NÁRAZU. Veľké panely majú tendenciu prehnúť sa pod vlastnou váhou (**Obr. 3**). Podpory musia byť umiestnené pod panelom na oboch stranách, vedľa línie rezu a blízko okraja panela, ako je to zobrazené na **Obr. 2**.  
Pre minimalizovanie nebezpečenstva zaklinenia a spätného nárazu. Ak výkon rezania vyžaduje pozastavenie píly na obrobku, píla by mala spočinúť na väčšej časti obrobku a menšiu časť treba odrezať.
30. Pri rezaní otvorov „Do vrečka“ do existujúcich stien alebo iných zakrytých miest buďte mimoriadne opatrní. Vyčnievajúci kotúč môže prezať predmety, ktoré môžu spôsobiť SPÄTNÝ NÁRAZ.  
NIKDY nedávajte ruku alebo prsty za pílu (**Obr. 4**). Ak nastane spätný náraz, píla môže ľahko skočiť smerom dozadu cez vašu ruku a spôsobiť tak vážne zranenie.
31. **VÝSTRAHA:** Dôležité je správne pridržiavanie obrobku a pevné držanie píly, aby ste predišli strate kontroly nad ňou, čo by mohlo spôsobiť zranenie osôb. **Obr. 5** zobrazuje typické podoprenie píly rukou.
32. Umiestnite širšiu časť základne píly na tú časť obrobku, ktorá je pevne podopretá, nie na časť, ktorá po vykonaní rezu odpadne. Ako napríklad **Obr. 6** zobrazuje SPRÁVNE odrezanie konca dosky a **Obr. 7** NESPRÁVNE. Ak je obrobok krátky či malý, svorka je dolu.  
**NESKÚŠAJTE DRŽAŤ KRÁTKE ČASTI RUKOU!**
33. Nikdy sa nepokúšajte piliť kotúčovou pilou vo zveráku v obrátenej polohe. Je to veľmi nebezpečné a môže to viesť k vážnym nehodám (**Obr. 8**).
34. Pri použití vodiča sa nepokúšajte o šikmý rez, ktorý by umožnil, aby rezaný materiál prešiel medzi čepeľ a vodiacu lištu. Mohlo by to spôsobiť zranenie. (**Obr. 9, 10**)
35. Ak páka ostane uvoľnená, môže dôjsť k veľmi nebezpečnej situácii. Vždy ju dôkladne zasvorkujte. (**Obr. 14**)
36. Je veľmi nebezpečné nechať páku uvoľnenú. Vždy ju riadne zasvorkujte. (**Obr. 25**)
37. Pred rezaním zabezpečte materiál, ktorý idete rezať. Ak sa očakáva, že rezaný materiál bude generovať škodlivý/toxický prach skontrolujte, či je k výstupu prachu pevne pripojené prachové vrecko alebo príslušný systém na extrahovanie prachu.  
Ak je k dispozícii, nasadte si aj protiprachovú masku.
- Pred spustením píly sa uistite, že pílový kotúč dosiahol plné otáčky.
  - Ak sa pílový kotúč zastaví alebo vydáva nenormálny zvuk počas prevádzky, okamžite vypnite vypínač.
  - Používanie kotúčovej píly s pílovým kotúčom smerujúcim smerom hore alebo do boku je veľmi nebezpečné. Takýmto nezvyčajným aplikáciám sa musíte vyhnúť.
  - Pri rezaní materiálov si vždy nasadte ochranné okuliare.
  - Po dokončení práce vyberte batériu.
38. Po pripojení pílového kotúča sa znovu uistite, že je poistná páčka pevne zabezpečená v predpísanej polohe.
39. Svoje oči nevystavujte účinkom svetla pozeraním do svetla.  
Ak svoje oči budete neustále vystavovať účinkom svetla, dôjde k poškodeniu vášho zraku.
40. Výrobok nepoužívajte, ak je deformovaný nástroj alebo svorky batérie (držiak batérie).  
Inštalácia batérie môže spôsobiť skrat, ktorý by mohol viesť k emisii dymu alebo k vznieteniu.
41. Svorky nástroja (držiak na batériu) udržiajte bez kovových pilín a prachu.
- Pred použitím sa uistite, že v oblasti svoriek sa nenachádzajú kovové piliny a prach.
  - Počas použitia sa snažte zabrániť tomu, aby z nástroja padali na batériu kovové piliny alebo prach.
  - Pri prerušení prevádzky alebo po použití nenechávajte nástroj v oblasti, kde by mohol byť vystavený padajúcim kovovým pilinám alebo prachu.  
Ak tak urobíte, môže to spôsobiť skrat, ktorý by mohol viesť k emisii dymu alebo k vznieteniu.
42. Nepoužívajte náradie iba s funkciou ventilátora.
43. Náradie a batériu používajte vždy pri teplotách od -5 °C do 40 °C.
44. Použite ozubený kotúč, ktorý je určený pre rezanie dreva.
45. Použite pílový kotúč so zobrazenou rýchlosťou, ktorá je rovnaká alebo vyššia, ako je rýchlosť otáčania zobrazená na náradí.

## UPOZORNENIE OHĽADNE LÍTIOVO-IÓNOVÝCH BATÉRIÍ

Kvôli predĺženiu životnosti je lítiovo-iónová batéria vybavená ochrannou funkciou, ktorá preruší výkon.

V nižšie uvedených prípadoch 1 až 3 sa motor počas používania výrobku zastaví dokonca aj vtedy, keď potiahnete vypínač. Nejde o chybu, je to výsledok ochrannej funkcie.

1. Motor sa zastaví, keď sa vybijie batéria.  
V takomto prípade ju okamžite nabíjте.
2. Motor sa môže zastaviť v prípade preťaženia náradia.  
V takomto prípade uvoľnite vypínač náradia a odstráňte príčinu preťaženia. Následne ho budete môcť opäť použiť.
3. Batériový pohon sa môže zastaviť, ak pri preťažení dôjde k prehrievaniu batérie.  
V takomto prípade prestaňte batériu používať a nechajte ju vychladnúť. Následne ho budete môcť opäť použiť.

Okrem toho, berte na zreteľ nasledujúce výstrahy a upozornenia.

### VÝSTRAHA

Aby ste zabránili vytekaniu kvapaliny z batérie, generovaniu tepla, unikaniu dymu, výbuchu a vznieteniu, dodržiavajte nasledujúce bezpečnostné opatrenia.

1. Nedovoľte, aby sa na batérii zachytávali kovové piliny a prach.
  - Nedovoľte, aby počas práce padali na batériu kovové piliny a prach.
  - Uistite sa, že sa na batérii nenazbierali kovové piliny a prach, ktoré padajú na elektrické náradie počas práce.
  - Nepoužívanú batériu neskladujte na mieste s výskytom kovových pilín a prachu.
  - Pred uskladnením z batérie odstráňte kovové piliny a prach, ktoré sa mohli na nej zachytiť a neskladujte ju spolu s kovovými súčasťami (skrutky, klince, apod.).
2. Batériu neprepichujte ostrými predmetmi, ako sú napríklad klince, neudierajte po nej kladivom, nestúpajte na ňu, neháďte ju, ani ju nevystavujte silným fyzickým nárazom.

3. Očividne poškodenú alebo zdeformovanú batériu nepoužívajte.
4. Batériu nepoužívajte s opačnou polaritou.
5. Nepripájajte priamo k elektrickej zásuvke ani k zásuvke zapalovača vo vozidle.
6. Batériu nepoužívajte na iné, ako stanovené účely.
7. Ak sa batéria nenabije ani po uplynutí zadanej doby na nabíjanie, okamžite prestaňte s ďalším nabíjaním.
8. Batériu nevystavujte účinkom vysokých teplôt ani veľkého tlaku, ani ju nevkladajte do mikrovlnnej rúry, sušičky alebo vysokotlakovej nádoby.
9. Keď dôjde k unikaniu tekutiny, alebo ak zacetíte odporný zápach, batériu okamžite odneste mimo ohňa.
10. Batériu nepoužívajte na miestach, kde dochádza ku generovaniu silnej statickej elektriny.
11. Ak počas používania, nabíjania alebo skladovania dochádza k unikaniu tekutiny z batérie, ak zacetíte odporný zápach, alebo ak dochádza ku generovaniu tepla, zmene farby, deformáciám alebo k čomukoľvek neštandardnému, batériu okamžite vyberte z náradia alebo z nabíjačky a prestaňte ju používať.
12. Batériu neponárajte ani nedovoľte, aby sa do nej dostali akékoľvek kvapaliny. Vniknutie vodivej kvapaliny, ako je napríklad voda, môže spôsobiť poškodenie, ktoré môže spôsobiť požiar alebo výbuch. Batériu skladujte na chladnom, suchom mieste, mimo výbušných a horľavých predmetov. Musíte sa vyhnúť prostrediam s korozívnymi plynmi.

#### UPOZORNENIE

1. Ak sa tekutina unikajúca z batérie dostane do očí, oči si nešúchajte a dôkladne si ich vypláchnite čerstvou čistou vodou, ako je pitná voda z vodovodu a okamžite vyhľadajte lekársku pomoc.  
Ak nevyhľadáte ošetrovanie, tekutina môže spôsobiť problémy zraku.
2. Ak sa tekutina dostane na kožu alebo odev, okamžite ich dôkladne umyte alebo očistite čistou vodou, ako je pitná voda z vodovodu.  
Existuje možnosť, že môže dôjsť k podráždeniu pokožky.
3. Ak pri prvotnom používaní akumulátora zistíte výskyt hrdze, odporný zápach, prehrievanie, stratu farby, deformácie a/alebo iné nezrovnalosti, batériu nepoužívajte a vráťte ju predajcovi alebo dodávateľovi.

#### VÝSTRAHA

Ak sa do svorky lítiovo-iónovej batérie dostane vodivé cudzie teleso, batéria môže zoskratovať a spôsobiť požiar. Pri uskladňovaní lítiovo-iónovej batérie určite dodržiavajte nasledovné pravidlá.

- Do skladovacej skrinky nevkladajte vodivé odrezky, klince ani drôty, ako je napríklad oceľový drôt a medený drôt.
- Aby ste predišli zoskratovaniu, vložte batériu do nástroja alebo pri uskladnení pevne založte kryt batérie, až kým nevidíte ventilátor.

## PREPRAVA TÝKAJÚCA SA LÍTIOVO-ÍONOVÝCH BATÉRIÍ

Pri preprave lítiovo-iónovej batérie dodržiavajte nasledovné opatrenia.

#### VÝSTRAHA

Pri organizovaní prepravy ohláste prepravnej spoločnosti, že balenie obsahuje lítiovo-iónovú batériu, informujte ju o výstupnom výkone a postupujte podľa pokynov prepravnej spoločnosti.

- Lítium-iónové batérie, ktoré prekračujú výkon 100 Wh, sú pri transporte označené ako nebezpečný tovar, ktorý vyžaduje špeciálne aplikačné postupy.
- Pri preprave do zahraničia musíte vyhovieť medzinárodným zákonom, pravidlám a predpisom cieľovej krajiny.

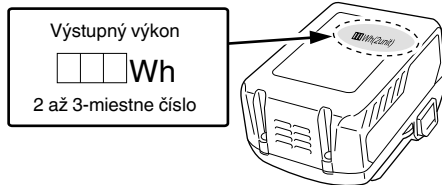

## NÁZVY DIELOV (Obr. 1 – Obr. 27)













①	Spínač
②	Zámok spínača
③	Páka hĺbky rezu
④	Dolný kryt
⑤	Skrutka
⑥	Podložka (B)
⑦	Pilový list
⑧	Vodiaci prvok
⑨	Základňa
⑩	Páka sklonu
⑪	Poistná páka
⑫	Krídlová skrutka svorky vodiacej lišty
⑬	LED kontrolka
⑭	Batéria
⑮	Šesťhranný kľúč (veľký)
⑯	Rukoväť
⑰	Spínač voliča režimu
⑱	Kontrolka tichého režimu
⑲	Spínač kontrolky zostávajúcej kapacity batérie
⑳	Kontrolka zostávajúcej kapacity batérie
㉑	Spínač režimu osvetlenia
㉒	Kontrolka režimu osvetlenia
㉓	Vodítko
㉔	Adaptér na zbieranie prachu
㉕	Podložka (A)

## SYMBOLY

#### VÝSTRAHA

Nižšie sú zobrazené symboly, ktoré sa v prípade strojného zariadenia používajú. Pred použitím náradia sa oboznámte s významom týchto symbolov.

	C18DBL: Akku kotúčová píla
	Aby sa znížilo riziko zranenia, musí si užívateľ prečítať návod na obsluhu.
	Vždy si nasadzte ochranu na oči.

	Vždy si nasadte chrániče sluchu.
	Iba pre krajiny EÚ Elektrické náradie nelikvidujte spolu s domácim odpadom! Aby ste dodržali ustanovenia európskej smernice 2012/19/EÚ o odpadových elektrických a elektronických zariadeniach a jej implementáciu v zmysle národnej legislatívy, je potrebné elektrické náradie po uplynutí jeho doby životnosti separovať a doručiť na environmentálne prijateľné miesto recyklovania.
V	Menovité napätie
$n_0$	Voľnobežné otáčky
	Zapnutie
	Vypnutie
	Odpojte akumulátor
	Prepínač voľby režimu
	Kapacita batérie
	Spínač kontrolky zostávajúcej kapacity batérie
	Zostávajúca kapacita batérie je takmer nulová. Čo najskôr dobite batériu
	Zostávajúca kapacita batérie je polovičná
	Zostávajúca kapacita batérie je dostatočná
	Zakázaná činnosť

\* V súlade s postupom EPTA 01/2014 V závislosti od pripojenej batérie. Najťažšia váha sa meria pomocou BSL36A18 (predáva sa samostatne).

## POZNÁMKA

Vzhľadom na pokračujúci program výskumu a vývoja v spoločnosti HiKOKI si vyhradzuje právo zmien tu uvedených technických parametrov bez predchádzajúceho upozornenia.

## Elektronické ovládanie

- Pozvoľny rozbeh
- Ochrana proti preťaženiu  
Táto ochranná funkcia vypne napájanie motora v prípade preťaženia motora alebo pri nápadnom spomalení rýchlosti otáčok počas prevádzky.  
Ak bola funkcia proti preťaženiu aktivovaná, motor sa môže zastaviť.  
V takomto prípade uvoľnite vypínač na náradí a odstráňte príčinu preťaženia.  
Následne ho budete môcť opäť použiť.
- Ochrana proti prehriatiu  
Táto ochranná funkcia vypne napájanie motora a zastaví prevádzku náradia v prípade prehriatia motora počas prevádzky.  
Ak bola funkcia proti prehriatiu aktivovaná, motor sa môže zastaviť.  
V takomto prípade uvoľnite vypínač náradia a nechajte ho chladnúť niekoľko minút.  
Následne ho budete môcť opäť použiť.
- Funkcia prepínania rýchlosti otáčok (Režim výkonu/Tichý režim)  
(Prepínač funkcie Režimu výkonu/Tichého režimu)  
Po každom stlačení prepínača voľby režimu sa zmení prevádzkový režim. (**Obr. 17**)  
Tichý režim znižuje maximálny počet otáčok motora za minútu, čo umožňuje efektívne pracovať pri menšom hluku.  
Pri tichom režime sa rozsvieti indikátor tichého režimu.  
Ak sa pri tichom režime zvýši zaťaženie, náradie sa automaticky prepne na režim výkonu a ak sa zaťaženie zníži, vráti sa späť do tichého režimu.  
V režime výkonu sa ani napriek zníženiu záťaže režim nezmení na tichý režim.

## POZNÁMKA

- Ak chcete zmeniť režim, potiahnite prepínač jedenkrát po nainštalovaní batérie.
- Dbajte na to, aby nedošlo k silným otrasom na prepínačom paneli, môže sa poškodiť. Môže to viesť k ťažkostiam.

## NABÍJANIE

Pred použitím elektrického náradia nabite batériu nasledovne.

1. **Napájací kábel nabíjačky pripojte k zásuvke.**  
Po pripojení zástrčky nabíjačky k zásuvke začne blikať kontrolka načerveno (v 1-sekundových intervaloch).
  2. **Vložte batériu do nabíjačky.**  
Batériu pevne vložte do nabíjačky tak, ako je to zobrazené na **obr. 23**.
  3. **Nabíjanie**  
Pri vkladaní batérie do nabíjačky sa spustí nabíjanie a kontrolka bude nepretržite svietiť načerveno.  
Po úplnom nabití batérie začne kontrolka blikať na červeno. (V 1-sekundových intervaloch) (Pozrite si **Tabuľku 1**)
- Význam svetla kontrolky  
Významy svetla kontrolky sú uvedené v **tabuľke 1**, a to podľa stavu nabíjačky alebo nabíjateľnej batérie.

## ŠTANDARDNÉ PRÍSLUŠENSTVO

Okrem hlavnej jednotky (1 jednotka) obsahuje balenie príslušenstvo, ktoré je uvedené na strane 193.

Štandardné príslušenstvo podlieha zmenám bez predchádzajúceho oznámenia.

## POUŽITIE

Rezanie rôznych typov dreva.

## TECHNICKÉ PARAMETRE

Model	C18DBL		
Napätie	18 V		
Otáčky naprázdno	5000 min <sup>-1</sup> (Režim výkonu) 3000 min <sup>-1</sup> (Tichý režim)		
Kapacita	Rezná hĺbka	90°	47 mm
		45°	30 mm
Hmotnosť*	2,6 kg		



Tabuľka 1

Významy svetla kontrolky					
Kontrolka (červená)	Pred nabíjaním	Bliká	Svieti na 0,5 sekundy. Nesvieti na 0,5 sekundy. (zhasne raz za 0,5 sekundy)	/	
	Počas nabíjania	Svieti	Svieti neprerušovanie		
	Nabíjanie je dokončené	Bliká	Svieti na 0,5 sekundy. Nesvieti na 0,5 sekundy. (zhasne raz za 0,5 sekundy)		
	Prehrievanie v pohotovostnom režime	Bliká	Svieti na 1 sekundu. Nesvieti na 0,5 sekundy. (zhasne raz za 0,5 sekundy)		Batéria je prehriata. Nedá sa nabíť. (Nabíjanie sa začne po vychladnutí batérie)
	Nabíjanie nie je možné	Mihoce sa	Zasvieti na 0,1 sekundy. Nesvieti na 0,1 sekundy. (zhasne raz za 0,1 sekundy)		Porucha batérie alebo nabíjačky

- Záležitosti týkajúce sa teplôt a doby nabíjania batérie. Teploty a doba nabíjania budú také, ako je uvedené v **Tabuľke 2**

Tabuľka 2

Batéria	Nabíjačka	UC18YFSL
Nabíjacie napätie	V	14,4 – 18
Hmotnosť	kg	0,5
Teploty, pri ktorých možno batériu nabíjať		0°C – 50°C
Doba nabíjania pre kapacitu batérie pribl. (Pri 20°C)		
1,5 Ah	min.	22
2,0 Ah	min.	30
2,5 Ah	min.	35
3,0 Ah	min.	45
4,0 Ah	min.	60
5,0 Ah	min.	75
Počet článkov batérie		4 – 10

**POZNÁMKA**

Doba nabíjania sa môže líšiť podľa teploty a napätia zdroja napájania.

**UPOZORNENIE**

Pri nepretržitom používaní nabíjačky na batérie sa nabíjačka na batérie zohreje, čo môže predstavovať príčinu porúch. Po dokončení nabíjania počkajte pred ďalším nabíjaním 15 minút.

**4. Odpojte napájací kábel nabíjačky zo zásuvky.****5. Nabíjačku pevne uchopte a vyťahnite batériu.****POZNÁMKA**

Po použití nezabudnite z nabíjačky vybrať batériu a potom ju odložiť.

**UPOZORNENIE**

- Ak je batéria nabíjaná, keď je horúca z dôvodu, že bola dlho vystavená priamemu slnečnému svetlu alebo z dôvodu, že bola jednoducho používaná, kontrolka nabíjačky sa na 1 sekundu rozsvieti a 0,5 sekundy nesvieti (na 0,5 sekundy sa vypne). V takom prípade nechajte batériu najskôr vychladnúť a až potom ju začnite nabíjať.
- Keď kontrolka bliká (v 0,2 sekundových intervaloch), skontrolujte, či sa v konektore batérie na nabíjačke nenachádzajú cudzie predmety, a vyberte ich. Ak nenájdete žiadne cudzie predmety, pravdepodobne došlo k poruche batérie alebo nabíjačky. Odneste ich do autorizovaného servisného strediska.

- Keďže vstavaný mikropočítač potvrdí vybratie batérie nabíjanej pomocou nabíjačky až približne po 3 sekundách, počkajte aspoň 3 sekundy, kým batériu znova vložíte a budete pokračovať v nabíjaní. Ak batériu znova vložíte do 3 sekúnd, nemusí sa správne nabíť.
- Ak kontrolka neblíkajú načerveno (každú sekundu), aj napriek tomu, že je kábel nabíjačky pripojený k napájaniu, môže to znamenať, že je aktivovaný ochranný obvod nabíjačky. Odpojte kábel alebo zástrčku od napájania a opätovne pripojte po približne 30 sekundách. Ak toto nie je príčina a kontrolka bude blikáť načerveno (každú sekundu), odneste prosím nabíjačku do autorizovaného servisného strediska spoločnosti HiKOKI.

**MONTÁŽ A OBSLUHA**

Činnosť	Obrázok	Strana
Jemné doladenie súbežnosti	11	195
Jemné doladenie pravouhlosti	12	196
Jemné ladenie polohy vodiaceho prvku	13	196
Nastavenie reznej hĺbky	14	196
Línia rezu	15	196
Prevádzka spínača	16	196
O funkcii výberu režimu (*1)	17	196
Indikátor zostávajúcej kapacity batérie	18	197
Používanie LED kontrolky	19	197
Pripevnenie vodička (predáva sa samostatne)	20	197
Pripevnenie adaptéra na zbieranie prachu (predáva sa samostatne)	21	197
Vyberanie a vkladanie batérie	22	197
Nabíjanie	23	197
Rezanie v pravých uhloch	24	198
Šikmé rezanie (+45° smer)	25	198
Demontáž pílového listu	26	198
Montáž pílového listu	27	199
Výber príslušenstva	—	200

## (\*1) O funkcii výberu režimu

Prevádzkový režim sa zmení po každom stlačení spínača voliča režimu.

Keď je vybraný tichý režim, rozsvieti sa kontrolka tichého režimu.

Tichý režim znižuje maximálny počet otáčok motora za minútu, čo umožňuje efektívne pracovať pri menšom hluku.

Ak sa počas prevádzky v tichom režime zvýši zaťaženie, tento sa automaticky zmení na režim výkonu.

Navyše, ak zaťaženie klesne, zariadenie sa automaticky vráti do tichého režimu.

V režime výkonu sa ani napriek zníženiu záťaže režim nezmení na tichý režim.

Režim	Voľnooběžné otáčky
Výkon	5000 min <sup>-1</sup>
Tichý	3000 min <sup>-1</sup>

## POZNÁMKA

- Režim sa zmení len po vložení batérie a jednom vytiahnutí spínača.
- Aktuálny režim sa bude udržiavať aj po zapnutí/vypnutí spínača alebo vybraní/opätovnom vložení batérie.

## UPOZORNENIE

V rámci prevádzkovania alebo údržby elektrického náradia je nutné dodržiavať bezpečnostné nariadenia a normy platné v patričnej krajine.

### Dôležité upozornenie ohľadne batérií pre elektrické akumulátorové náradie značky HIKOKI

Vždy používajte jednu nami navrhnutú originálnu batériu. Ak budete používať batérie, ktoré sú iné, ako batérie navrhnuté našou spoločnosťou, alebo ak dôjde k rozobratiu alebo úprave batérie (ako je rozobratie a výmena článkov alebo iných interných dielov), nemôžeme vám zaručiť bezpečnosť a výkon nášho akumulátorového náradia.

## ZÁRUKA

Garantujeme, že elektrické náradie značky HIKOKI vyhovuje zákonným/národným nariadeniam. Táto záruka sa nevzťahuje na poruchy alebo poškodenia, ktoré sú spôsobené nesprávnym používaním, zlým zaobchádzaním alebo štandardným opotrebovaním a odrením. V prípade reklamácie doručte elektrické náradie v nerozobratom stave spolu so ZÁRUČNÝM LISTOM, ktorý nájdete na konci tohto návodu na obsluhu, do autorizovaného servisného strediska spoločnosti HIKOKI.

## Informácie ohľadne vzduchom prenášaného hluku a vibrácií

Namerané hodnoty boli stanovené podľa normy EN62841 a deklarované podľa ISO 4871.

Nameraná vážená úroveň hladiny akustického výkonu A: 100 dB (A)  
Nameraná vážená úroveň hladiny akustického tlaku A: 89 dB (A)

Odchýlka K: 3 dB (A).

Používajte chrániče sluchu.

Výsledné celkové hodnoty pre vibrácie (suma pre trojosový vektor) stanovené podľa EN62841.

Rezaná drevotriesková doska:  
Hodnota vibračných emisií  $a_{hv}$  = 1,9 m/s<sup>2</sup>  
Odchýlka K = 1,5 m/s<sup>2</sup>

Deklarovaná hodnota vibrácií bola nameraná v súlade so štandardnou skúšobnou metódou a môže sa použiť na porovnanie jedného náradia s druhým.

Môže sa taktiež použiť na predbežné posúdenie expozície.

## VÝSTRAHA

- Hodnota emisie vibrácií počas skutočného používania elektrického náradia sa môže odlišovať od deklarovanej celkovej hodnoty, a to na základe spôsobu, akým sa náradie používa.
- Vyznačte bezpečnostné opatrenia s cieľom chrániť obsluhu, ktoré sa zakladajú na odhade expozície v rámci skutočných podmienok používania (berúc do úvahy všetky súčasti prevádzkového cyklu, ako sú doby vypnutia náradia a doby voľnobehu náradia, ktoré sú doplnkom doby spustenia náradia).

## POZNÁMKA

Vzhľadom na pokračujúci program výskumu a vývoja v spoločnosti HIKOKI si vyhradzuje právo zmien tu uvedených technických parametrov bez predchádzajúceho upozornenia.

## ÚDRŽBA A KONTROLA

### 1. Kontrola píloveho kotúča

Keďže otupenie nástroja zníži výkonnosť a spôsobuje poruchu motora, pílové kotúče naostríte alebo vymeníte hneď, ako si všimnete opotrebovanie.

### 2. Kontrola montážnych skrutiek

Všetky montážne skrutky pravidelne kontrolujte a uistite sa, že sú riadne dotiahnuté. Ak je ktorákoľvek skrutka uvoľnená, okamžite ju dotiahnite. Nedodržanie tohto pokynu môže viesť k vážnemu nebezpečenstvu.

### 3. Údržba motora

Vinutie motora je jasným „srdcom“ elektrického nástroja. Vykonávajte dôkladnú kontrolu vinutia, či nie je poškodené a/alebo zvlhnuté od oleja alebo vody.

### 4. Údržba dolného krytu

Kvôli bezpečnosti a správnomu fungovaniu musíte udržiavať zariadenie a ventilačné otvory čisté. Dolný kryt sa musí vždy pohybovať voľne a zasúvať automaticky. Preto vždy udržiajte oblasť okolo dolného krytu čistú. Prach a hobliny odstráňte fúkaním pomocou stlačeného vzduchu alebo kefou.

### 5. Čistenie vonkajšku

Ak sa elektrické náradie znečistí, utrite ho mäkkou, suchou tkaninou alebo tkaninou navlhčenou v mydlovej vode. Nepoužívajte chlórové rozpúšťadlá, benzín ani riedidlá na farby, pretože rozpúšťajú plasty.

### 6. Skladovanie

Skladujte na mieste s teplotou pod 40 °C a mimo dosahu detí.

## POZNÁMKA

Skladovanie lítovo-iónových batérií

Pred skladovaním lítovo-iónových batérií sa presvedčite, že sú úplne nabité.

Dlhodobé skladovanie (3 mesiace alebo viac) batérií s nízkou úrovňou nabitia môže viesť k zhoršeniu výkonu, viditeľnému skráteniu času používania batérií alebo k stavu, že sa batérie rýchlo vybijú.

Viditeľne skrátený čas používania batérií však možno predĺžiť pomocou dvoch až piatich cyklov nabitia a používania batérií až do ich vybitia.

Ak sa čas používania batérie extrémne skráti napriek opakovanému nabíjaniu a používaniu, považujte batérie za úplne vybité a zakúpte nové batérie.

## ОБЩИ МЕРКИ ЗА БЕЗОПАСНОСТ ПРИ ИЗПОЛЗВАНЕ НА ЕЛЕКТРИЧЕСКИ ИНСТРУМЕНТИ

### ⚠ ПРЕДУПРЕЖДЕНИЯ

Прочетете всички предупреждения за безопасност, инструкции, илюстрации и спецификации, предоставени с този електрически инструмент. Неспазването на всички инструкции може да доведе до електрически удар, пожар и/или сериозни наранявания.

Запазете и съхранявайте инструкциите за последващи справни и приложение.

Терминът „електрически инструменти“, използван в предупрежденията за безопасност, се отнася до електрически инструменти, захранвани (с кабел) от мрежата, или такива с батерии (безжични).

#### 1) Безопасност на работното място

- Поддържайте работното място подредено и добре осветено.**  
*Неподредени или не добре осветени работни места са предпоставка за инциденти.*
- Не използвайте електрически инструмент във взривоопасна среда, при наличие на запалими течности, газ или прах.**  
*Електрическите инструменти произвеждат искри, които могат да доведат до възпламеняване.*
- Не позволявайте достъп на странични лица и деца при работа с електрически инструменти.**  
*Невнимание по време на работа може да доведе до загуба на контрол върху процеса.*

#### 2) Електрическа безопасност

- Щепселите на електрическите инструменти трябва да отговарят на типа на контактите. Никога не правете канвито и да било промени по щепселите. Не използвайте преходни щепсели за включване на заземени електрически инструменти.**  
*Щепсели, по които не са правени модификации и съответстват на контактите намаляват риска от електрически удар.*
- При работа с електрически инструменти избягвайте контакт на тялото със заземени повърхности като тръби, радиатори и хладилници.**  
*Съществува повишен риск от електрически удар, ако тялото Ви стане част от заземителния контур.*
- Не излагайте електрическите инструменти на влиянието на влага или дъжд.**  
*Попадането на влага в електрическите инструменти повишава риска от електрически удар.*
- Не нарушавайте целостта на кабелите. Никога не изключвайте електрическите уреди, нато издърпвате от кабела. Пазете кабелите от източници на топлина, от смазочни материали, остри ръбове и подвижни компоненти.**  
*Наранени или преплетени кабели повишават риска от електрически удар.*
- Когато използвате електрически уред на открито, използвайте удължител, подходящ за външни условия на работа.**  
*Използвайте кабел, подходящ за външни условия, който намалява риска от електрически удар.*

f) Ако е **наложително** използването на електрически инструмент във влажни условия, използвайте уреди с диференциална защита (RCD) срещу утечка. Използването на диференциална защита намалява риска от електрически удар.

#### 3) Лична безопасност

- Бъдете бдителни, внимавайте в действията си и използвайте разумно електрическите инструменти.**  
**Не използвайте електрически инструмент, когато сте изморени, или под влиянието на лекарствени средства, алкохол или опитна.**  
*Всяко невнимание при работа с електрически инструменти може да доведе до сериозни наранявания.*
- Използвайте лични предпазни средства. Винаги носете защитни очила или маска.**  
*Защитните средства, като прахозащитна маска, защитни обувки с устойчива на плъзгане подметка, каска, или антифони, използвани според условията на работа, ще намалят опасността от нараняване.*
- Предотвратяване на случайно включване. Уверете се, че бутонът за старт на уреда е в изключено положение, преди да свържете електрическия инструмент към източник на захранване и/или батерия, както и преди да го вземете или пренасяте.**  
*Пренасянето на инструменти с пръст на старт бутон, или на превключвателя на захранването, носи опасност от инциденти.*
- Отстранете всички работни приставки, преди да включите уреда към захранването.**  
*Гаечен ключ или инструмент, забравен в ротационни компоненти на електрическия инструмент, може да доведе до нараняване.*
- Не се пресягайте. През цялото време трябва да имате стабилна опора и да поддържате баланс на тялото.**  
*Това осигурява по-добър контрол върху електрическите инструменти при неочаквани ситуации.*
- Носете подходящо облекло. Не носете преналено широки дрехи или бижута. Дръжте косата и дрехите си далеч от движещите се части.**  
*Широките дрехи, бижута и дълга коса могат да бъдат захванати от подвижните компоненти.*
- Ако са осигурени устройства за присъединяване към прахоуловители инсталации, уверете се, че са правилно присъединени.**  
*Използването на прахоуловители и циклони може да намали свързаните със замърсяването рискове.*
- Не позволявайте опитността ви, придобита от честото използване на инструменти, да ви създаде самочувствие, заради което да игнорирате принципите на безопасност при работа с инструменти.**  
*Невнимателно действие може да доведе до тежки наранявания в рамките на части от секундата.*

#### 4) Експлоатация и поддръжка на електрически инструменти

- Не насилавяйте електрическите инструменти. Използвайте подходящ електрически инструмент за съответните цели.**

*Подходящият електрически инструмент осигурява безопасното и по-добро извършване на работните дейности при предвидените номинални параметри.*

- b) Не използвайте електрическия инструмент, ако не може да бъде включен или изключен от съответния старт бутон или превключвател.

*Всени електрически инструмент, който не може да се контролира от превключвателя, е опасен и подлежи на ремонт.*

- c) Изключете щепсела на инструмента от източника на захранване и/или извадете батерийния панел от инструмента, ако той позволява сваляне, преди да извършвате настройки, при смяна на приставки или при съхранение.

*Тези предпазни мерки намаляват риска от случайно и нежелано включване на електрическия инструмент.*

- d) Съхранявайте неизползваните електрически инструменти далеч от достъп на деца и не позволявайте на лица, непознати с начина на работа с инструментите и тези инструкции, да работят с тях.

*Електрическите инструменти представляват опасност в ръцете на неопитни лица.*

- e) Поддържайте електроинструментите и аксесоарите. Проверявайте центровната и закрепването на подвижните части, проверявайте за повредени части, които могат да се отразят на работата на електрическите инструменти. Ако установите повреди, отстранете ги преди да използвате електрическите инструменти.

*Много злополуки се дължат на лоша поддръжка на електрическите инструменти.*

- f) Поддържайте режещите инструменти заточени и чисти.

*Правилно поддържаните режещи инструменти, с наточени режещи елементи, се управляват и контролират по-лесно.*

- g) Използвайте електрически инструменти, приставки и аксесоари, и т.н., съгласно тези инструкции, като вземете предвид работните условия и вида работи, които ще се извършват.

*Използване на електрическите инструменти за работи, различни от тези, за които са предвидени, може да доведе до повишен риск и опасни ситуации.*

- h) Пазете ръкохватките и повърхностите за захващане сухи, чисти, без масло и грес.

*Хлъзгавите ръкохватки и повърхности за захващане не позволяват безопасна работа и управление на инструмента в неочаквани ситуации.*

- 5) Експлоатация и поддръжка на електрически инструменти захранвани от батерии

- a) Зареждайте уредите само със зарядните устройства, посочени от производителя.

*Зарядно устройство, подходящо за един тип батерии, може да създаде риск от пожар при използване за друг тип батерии.*

- b) Използвайте електрическите инструменти само с определения за тях тип батерии.

*Използването на друг тип батерии създава риск от нараняване и пожар.*

- c) Когато не използвате батериите, те трябва да се съхраняват далеч от други метални предмети като кламери, монети, ключове, гвоздеи, винтове или други малки метални предмети, които могат да осъществят контакт между клемите им.

*Контакт между клемите на батериите може да доведе до искри или пожар.*

- d) При неподходящи условия на съхранение, батериите могат да изтечат; избягвайте контакт. Ако случайно вземете в контакт с електролитната течност, изплакнете обилно с вода. Ако попадне електролит в очите, изплакнете обилно и потърсете медицинска помощ.

*Електролитът на батериите може да причини възпаление или изгаряния.*

- e) Не използвайте батерия или инструмент, които са повредени или модифицирани.

*Повредените или модифицирани батерии могат да имат непредвидимо поведение, което да доведе до пожар, експлозия или риск от нараняване.*

- f) Не излагайте батерията или инструмента на огън или на прекалено висока температура.

*Излагането на огън или на температура над 130 °C може да предизвика експлозия.*

- g) Следвайте всички инструкции за зареждане и не зареждайте батерията или инструмента извън температурния диапазон, указан в инструкциите.

*Неправилното зареждане или зареждане при температури извън определения диапазон може да повреди батерията и да увеличи риска от пожар.*

- 6) Обслужване

- a) Обслужването на електрическите инструменти трябва да се извършва само от квалифицирани сервизни работници, при използване на оригинални резервни части.

*Това ще гарантира безопасността при работа с електрическите инструменти.*

- b) Никога не обслужвайте повредени батерии. Обслужването на батериите трябва да се извършва само от производителя или от оторизираните доставчици на услуги.

## ВНИМАНИЕ

Не допускате в зоната на работа деца и възрастни хора.

Когато не използвате електрическите инструменти, съхранявайте ги далеч от достъп на деца и възрастни хора.

## ПРЕДУПРЕЖДЕНИЯ ЗА БЕЗОПАСНОСТ ЗА БЕЗЖИЧЕН ЦИРКУЛЯРЕН ТРИОН

### Процедури за рязане

- a) **⚠ ОПАСНОСТ:** Пазете ръцете си от зоната на рязане и острието. Дръжте другата си ръка върху помощната ръкохватка, или кожата на мотора.

*Ако държите циркуляра с две ръце ще избегнете порязване.*

- b) Не се пресягайте под детайла, предмет на рязане с циркуляра.

*Предпазителят на циркуляра не може да Ви защити от острието под детайла.*

**с) Регулирайте дълбочината на рязане до тази на работния детайл.**

Под детайла трябва да се подава и вижда не повече от половин режеш зъб на циркуляра.

**д) Никога не дръжте детайла в ръцете си или срещу крана си, когато режете. Укрепете детайла върху устойчива платформа.**

Укрепването на детайла е особено важно за минимизиране на наранявания по открити части от тялото, работния диск и предотвратяване на загуба на контрол.

**е) Дръжте електрическия уред само за изолираната ръкохватка, когато извършвате операция, при която има опасност режещият инструмент да влезе в допир със скрити проводници или да засегне самия кабел на електрическия уред.**

Контакт с проводник под напрежение ще доведе до повреждане на напрежението и върху металните части на електрическия инструмент и до електрически удар за оператора

**ф) При надлъжни разрези, използвайте водач или прав ъгъл.**

Това подобрява точността и намалява вероятността от деформиране на диска.

**г) Винаги използвайте дискове с подходящ размер и форма (ромбовиден или кръгъл) на отвора за работния шпindel.**

Дискове, които не отговарят на монтажните отвори на циркуляра, ще работят ексцентрично, което води до загуба на управление.

**н) Никога не използвайте повредени или неподходящи дискове, шайби или болтове.**

Шайбите и болтовете на диска са специално проектирани за Вашия циркуляр, за максимална ефективност и безопасност при работа.

**Предупредения и причини за „биене“ и откат.**

- Откатът е внезапна реакция на прищипан, заклещен или неподравнен диск, което води до неконтролирано излизане на диска от работния детайл по посока на оператора;
- Когато острието е заклещено или заседнало в среznия канал на дървото, то спира да се върти, а реакцията на мотора е да завърти уреда бързо назад към оператора;
- Ако дискът се окриви или разцентрова по време на рязане, задният зъб може да се заби в дървесината и да накара диска да излезе от среznия канал, или да отскочи към оператора.

Откатът е резултат от неправилно използване на циркуляра и/или неправилна процедура на рязане и може да се избегне при спазване на инструкциите, предоставени по-долу.

**а) Упражнявайте здрав захват върху двете дръжки на циркуляра, като ръцете Ви трябва да бъдат в позиция, в която могат да противодействат на откат или „биене“. Позиционирайте тялото си така, че да бъде от която и да е страна на диска, но не и в права линия с диска.**

Откатът може да накара циркуляра да отскочи назад, но тези сили могат да се управляват от оператора, ако бъдат взети предпазни мерки.

**б) Когато дискът заклени, или при прекъсване на рязането по канвата и да било причина, освободете спусъка и дръжте циркуляра неподвижно в детайла, който режете, докато дискът спре напълно.**

Никога не опитвайте да отстраните циркуляра от работния детайл, или да го издърпате назад докато дискът се върти, тъй като може да се получи откат.

Проверете причината и вземете мерки за да елиминирате причината за заклняване на диска.

**с) Когато възобновите отново работа с циркуляра върху работния детайл, центрирайте диска в среznия канал така, че зъбът да не запира в материала.**

Ако острието на циркуляра се заклещи, то може да излезе или да даде откат от детайла при възобновяване на работа.

**д) Придържвайте плоскостите с големи размери за да избегнете риска от заклняване на диска и получаването на откат.**

Големите плоскости обикновено провисват в краищата под собствената си тежест. Трябва да се поставят опори под плоскостите от двете страни, в близост до линията на срязване на плоскостта.

**е) Не използвайте тъпи или повредени дискове.**

Незаточените или неправилно поставени дискове могат да направят тесен прорез, който повишават триенето, а дискът ще заклени и дава откат.

**ф) Регулирайте и блокираци лостове за дълбочина и ъгъл на рязане на диска трябва да бъдат стегнати и застопорени преди започване на рязане.**

Ако настройките се променят по време на рязане, това може да доведе до заклняване и откат на диска.

**г) Бъдете особено внимателни при рязане в съществуващи стени или други зони.**

Видимият ръб на диска може да прореже обекти, които да причинят откат.

**Функция на долния предпазител**

**а) Преди употреба, проверете дали долният предпазител е затворен изцяло. Не използвайте циркуляра, ако долният предпазител не се движи свободно и не се затваря веднага. Никога не застопорявайте и не привързвайте долния предпазител в отворено положение.**

Ако циркулярът бъде случайно изпуснат, долният предпазител може да се огъне.

Повдигнете долния предпазител със съгваемата дръжка и се уверете, че се движи свободно и не опира о диска или друга част, под всички ъгли и дълбочини на рязане.

**б) Проверете работата на пружината на долния предпазител. Ако предпазителят и пружината не работят добре, трябва да бъдат ремонтирани преди употреба на циркуляра.**

Долният предпазител може да работи по-трудно поради повредени части, натрупване на фини отлагания или стружки.

**с) Долният предпазител може да бъде ръчно прибран само за специални видове рязане, като „врязване“ и „сложно изрязване“. Повдигнете долния предпазител, като свиете ръкохватката, а щом дискът навлезе в материала, долният предпазител трябва да бъде пуснат.**

За всички други видове рязане, долният предпазител трябва да работи автоматично.

**д) Винаги се уверявайте, че долният предпазител покрива острието на диска преди да поставите циркуляра на работната маса или на земята.**

Незачитеното острие на диска може да стане причина за придвижване на циркуляра назад, като прореже всички предмети по пътя си. Винаги имайте предвид необходимото допълнително време за пълното спиране на диска след натискане на бутона за изключване.

## ДОПЪЛНИТЕЛНИ МЕРКИ ЗА БЕЗОПАСНОСТ

1. Не допускайте проникването на чужди тела в отвора на връзката за батериите.
2. Никога не разглобявайте презареждащите се акумулаторни батерии и зарядното.
3. Никога не давайте на късо акумулаторните батерии. Късо съединение може да причини пренапрежение и прегряване. Това може да доведе до повреда или изгаряне на батерията.
4. Отработените батерии не трябва да се изгарят. Това може да доведе до експлозия.
5. При продължителна работа инструментът може да прегрее и съответно да се стигне до повреда на двигателя и превключвателя. Оставете го, без да го използвате за около 15 минути.
6. Не поставяйте предмети върху отворите за охлаждане на зарядното устройство. Вкарването на метални или запалими предмети във вентилационните слотове е доведе до опасност от електрически удар или ще повредят зарядното устройство.
7. Използването на изтощена батерия ще повреди зарядното устройство.
8. Върнете батериите в магазина, от който са били закупени, веднага след като цикъла на живот на презаредените батерии стане прекалено къс за да се използват. Отработените батерии не трябва да се изхвърлят.
9. Носете тапи за уши, за да предпазите ушите си по време на работа.
10. Използвайте само режещ диск с диаметър, указан на машината.
11. Не използвайте каквито и да било абразивни дискове.
12. Не използвайте деформирани или напукани дискове.
13. Не използвайте дискове, изработени от инструментална стомана.
14. Не използвайте дискове, които не отговарят на спецификациите, дадени в тези инструкции.
15. Не спирайте дисковете чрез упражняване на страничен натиск върху тях.
16. Винаги поддържайте дисковете заточени.
17. Уверете се, че долният предпазител се движи безпрепятствено и свободно.
18. Никога не използвайте циркуляра с фиксиран в отворено положение долен предпазител.
19. Уверете се, че прибиращият механизъм на системата на предпазителя работи добре.
20. Никога не използвайте циркуляра при насочено острие на диска нагоре или настрана.
21. Уверете се, че материалът, който ще режете, не съдържа чужди тела, като гвоздеи.
22. Диаметърът на режещите дискове трябва да бъде от 185 мм до 180 мм.
23. Преди регулиране, обслужване или поддръжка извадете батерията.
24. Внимавайте за откат при спиране. Този циркулярен трион има електрическа спиратка, която се задейства при отпускане на превключвателя. При задействането на спиратката се получава лек откат, затова дръжте уреда здраво.
25. Уверете се, че източникът на напрежение, който ще използвате, отговаря на изискванията по спецификация, посочени върху инвентарната табелка.
26. Уверете се, че превключвателят е в изключено положение. Ако сложите батерията в инструмента, докато превключвателят е във включено положение, той незабавно ще започне да работи, което може да причини сериозен инцидент.
27. Когато работната площ да е далече от източник на захранване, използвайте удължител с достатъчна дебелина и номинален капацитет. Удължителният кабел трябва да бъде възможно най-къс.
28. Избягвайте да режете в положение, при което основата е над обработвания материал. Когато дискът заклини, или при прекъсване на рязането по каквато и да било причина, освободете спусъка и дръжте циркуляра неподвижно в детайла, докато дискът спре напълно. Никога не опитвайте да отстраните циркуляра от работния детайл или да го дръпнете назад, докато дискът се върти, тъй като може да се получи ОТКАТ. Проверете причината и вземете мерки за да елиминирате причината за заклиняване на диска.
29. Осигурете големите плоскости, за да сведете до минимум риска от заклиняване на диска и ОТКАТ. Големите плоскости обикновено провисват под собствената си тежест (Фиг. 3). Трябва да се поставят опори от двете страни на плоскостта - в близост до линията на срязване и в близост до края на плоскостта, както е показано на Фиг. 2. За да сведете до минимум риска от заклиняване на диска и откат. Когато рязането налага циркулярът да лежи върху работния детайл, той трябва да легне върху голямата част и да се отреже малката.
30. Бъдете изключително внимателни, когато правите правоъгълни отвори в стени или други „слепи“ участъци. Режещата част на диска може да среже обекти, които да причинят ОТКАТ. НИКОГА не слагайте ръката или пръстите си зад циркуляра (Фиг. 4). Ако се получи откат, циркулярът може да отскочи назад над ръката ви и да причини тежка травма.
31. **ПРЕДУПРЕЖДЕНИЕ:** Важно е да осигурите надеждно материала и да дръжите здраво циркуляра, за да не изгубите контрол и да се нараните. Фиг. 5 показва обичайния начин на придържане на циркуляра.
32. В по-широката си част основата на циркуляра трябва да бъде върху добре осигурената част на материала, а не върху частта, която ще падне при отрязването. Например: Фиг. 6 показва ПРАВИЛНИЯ начин да се отреже краят на плоскостта, а Фиг. 7 показва ГРЕШНИЯ начин. Застопорете обработвания детайл със стегти, ако е къс или малък. **НЕ СЕ ОПИТВАЙТЕ ДА ДЪРЖИТЕ КЪСИ ДЕТАЙЛИ С РЪКА!**
33. Никога не се опитвайте да режете с циркулярния трион сложен на обратно в менгеме. Това е изключително опасно и може да доведе до сериозни инциденти (Фиг. 8).
34. Когато използвате водача, не се опитвайте да правите наклонен срез, който може да позволи на материала да се плъзне между острието на триона и водача. Това може да причини нараняване. (Фиг. 9, 10)
35. Оставянето на лоста разхлабен, ще създаде много опасна ситуация. Винаги го затягайте добре. (Фиг. 14)
36. Особено опасно е лостът да остане разхлабен. Винаги го застопорявайте стабилно. (Фиг. 25)
37. Преди операции по рязане, уверете се, какъв е материалът, който ще обработвате. Ако материалът, който ще обработвате, се очаква да генерира вреден /токсичен прах, уверете се, че торбичката на съответната почистваща система е свързана здраво към изхода за прахови частици. Освен това, носете маска, ако е налична.  
○ Преди да започнете да режете, уверете се, че дискът е постигнал пълната си скорост на ротация.

- Ако дискът спре, или започне да издава нетипичен шум при работа, веднага натиснете бутона ИЗКЛ.
  - Използване на циркуляра с диск насочен нагоре или настрани е особено опасно. Да се избягват такива нетипични начини на използване.
  - При рязане на каквито и да било материали, винаги носете предпазни очила.
  - Когато приключите с работата, извадете акумулатора.
38. След като поставите режещия диск, уверете се, че блокиращият лост е здраво затегнат и в указаната позиция.
  39. Не излагайте директно окоото Ви на светлина, като гледате в нея.  
Окоото ще Ви заболи, ако непрекъснато е изложено на светлина.
  40. Не използвайте продукта, ако уредът или клемите на батерията (за монтаж на батерията) са деформирани.  
Поставянето на батерията може да причини късо съединение, което може да доведе до поява на дим или запалване.
  41. Поддържайте клемите на инструмента (за монтаж на батерията) чисти от пръст и прах.
    - Преди работа се уверете, че в зоната на клемите няма натрупани прах и стружки.
    - По време на работа се опитвайте да избегнете попадането на стружки или прах върху батерията.
    - При прекратяване на работа или след употреба не оставяйте инструмента на място, където може да бъде изложен на прах и стружки.
    - Неспазването на това може да причини късо съединение, което може да доведе до поява на дим или запалване.
  42. Не използвайте инструмента само с функцията на вентилатора.
  43. Винаги използвайте инструмента и батерията при температури между -5 °C и 40 °C.
  44. Използвайте циркуляр за рязане на дърво.
  45. Използвайте циркуляр с посочени обороти, равни или по-високи от скоростта на въртене, показана на инструмента.

## **ГРИЖА ЗА ЛИТИЕВО-ЙОННАТА БАТЕРИЯ**

За да удължите живота на литиево-йонната батерия, тя има защитна функция за пренасяване на подаването на заряд.

В случаите 1 до 3, описани по-долу, когато използвате това изделие, дори при натискане на спусъка, моторът може да спре. Това не е в следствие на повреда, а на защитна функция.

1. Когато разрядът на батерията намалее значително, моторът спира.  
В такъв случай, заредете батерията незабавно.
2. Ако инструментът е бил претоварен, моторът може да спре. В този случай, освободете спусъка и отстранете причината за претоварване. След това може да използвате уреда отново.
3. Ако батерията е прегряла при претоварване, тя може да откаже да работи.  
В този случай, спрете използването ѝ, и я оставете да се охлади. След това може да използвате уреда отново.

Освен това, моля, спазвайте следните предупреждения.

## **ПРЕДУПРЕЖДЕНИЕ**

За да предотвратите разреждане на батерията, загряване, поява на дим, запалване и експлозия, уверете се, че спазвате указанията за безопасност.

1. Уверете се, че по батерията не се натрупват прах и стружки.
  - Уверете се, че по батерията не се натрупват прах и стружки по време на работа.
  - Уверете се, че прах и стружки не се натрупват върху батерията по време на работа.
  - Не съхранявайте неизползваните батерии в места, където са изложени на въздействието на прах и стружки.
  - При съхранение на батерия, отстранете евентуално натрупани стружки и прах, като не трябва да се съхранява заедно с метални предмети (болтове, гвоздеи и др.).
2. Пазете батерията от пробиване с остри предмети като гвоздеи, от удар с чук, настъпване, или от силен физически удар.
3. Не използвайте видимо повредена или деформирана батерия.
4. Не използвайте батерията с обратен поларитет.
5. Не свързвайте батерията директно към електрически източници, или към куплунга на запалката в лека кола.
6. Не използвайте батерията за цели, различни от предназначението ѝ.
7. Ако батерията не може да се зареди напълно, дори след като изтече препоръчвания период от време, незабавно прекратете последващи опити за зареждане.
8. Не излагайте батерията на високи температури или налягане, не поставяйте в микровълнова фурна, сушилна или контейнери под високо налягане.
9. При установяване на теч или неприятна миризма от батерията, не излагайте на въздействието на силна топлина или открити пламъци.
10. Не използвайте батерията в мета, където се генерира силно статично електричество.
11. Ако батерията тече, има неприятна миризма, загрява или се обезцвети и деформира, или ако се появят необичайни признаци при употреба, презареждане и съхранение, незабавно я отстранете от оборудването или зарядното и не я използвайте.
12. Не потапяйте батерията и не позволявайте навлизането на течности в нея. Проникването на проводими течности като например вода, може да доведе до повреда и да причини пожар или експлозия. Съхранявайте батерията на хладно и сухо място, далеч от горими и леснозапалими материали. Избягвайте атмосфери с корозивни газове.

## **ВНИМАНИЕ**

1. Ако електролит от батерията попадне в очите, не ги търкайте, а изплакнете обилно с чиста, напр. чешмяна, вода и потърсете незабавно лекарска помощ.  
Ако не се вземат мерки, електролитът може да причини очни проблеми.
2. Ако електролит от батерията попадне върху кожата или дрехите, незабавно измийте с чиста, напр. чешмяна, вода.  
Възможно е електролитът да причини кожно възпаление.
3. Ако при първото използване на батерията забележите ръжда, неприятен мирис, прегряване, обезцветяване, деформиране и/или други нередности, не я използвайте и я върнете на доставчика или търговеца, от който сте я закупили.

# Български

## ПРЕДУПРЕЖДЕНИЕ

Ако чуждо тяло, което е проводник, попадне върху клемите на литиево-йонната батерия, тя може да даде на късо и да причини пожар. Когато съхранявате литиево-йонната батерия спазвайте следните правила за безопасност.

- В кутията за съхраняване не поставяйте проводящи предмети като гвоздеи, парчета проводници и медна тел.
- За да предотвратите късо съединение, след вкарване на батерията в електрически инструмент поставяйте капака ѝ така, че вентилаторът да не се вижда.

16	Ръкохватка
17	Режимен превключвател
18	Индикаторна лампа за тих режим
19	Превключвател на индикатора за нивото на батерията
20	Индикаторна лампа за оставащия капацитет на батерията
21	Превключвател за режима на осветление
22	Индикаторна лампа за режима на осветление
23	Лост
24	Адаптер за прахоулавяне
25	Подложна шайба (А)

## ОТНОСНО ТРАНСПОРТА НА ЛИТИЕВО-ЙОННА БАТЕРИЯ

При транспортиране на литиево-йонна батерия, моля спазвайте следните предпазни мерки.

### ПРЕДУПРЕЖДЕНИЕ

Уведомете транспортната компания, че пратката съдържа литиево-йонна батерия, информирайте компанията за нейната изходна мощност и спазвайте инструкциите на транспортната компания, когато уреждате транспорта.

- Литиево-йонните батерии, които надвишават изходна мощност от 100 Wh, се считат за транспортна категория Опасни стоки и изискват прилагането на специални процедури.
- За транспортиране в чужбина трябва да спазите международните закони и правила и разпоредби на страната, до която се транспортират.

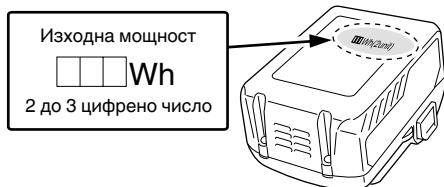

## СИМВОЛИ

### ПРЕДУПРЕЖДЕНИЕ





Използвани са следните символи. Уверете се, че разбирате значението им, преди използване на уреда.

	C18DBL: Безжичен циркулярен трион
	За да намали риска от наранявания, потребителят трябва да прочете ръководството за работа.
	Винаги носете защитни очила или маска.
	Винаги носете антифони.
	Само за страни от ЕС Не изхвърляйте електрически уреди заедно с битовите отпадъци! Във връзка с разпоредбите на Европейска Директива 2012/19/ЕС за електрическите и електронни уреди и нейното приложение съгласно националните законодателства, електрически уреди, които излизат от употреба трябва да се събират отделно и предават в специализирани пунктове за рециклиране.
V	Номинално напрежение
n <sub>0</sub>	Скорост на празен ход
I	Включване
O	Изключване
	Изключете батерията
	Режимен превключвател
	Капацитет на батерията
	Превключвател на индикатор за ниво на батерия

## ИМЕ НА ЧАСТИТЕ (Фиг. 1 – Фиг. 27)

①	Превключвател
②	Заклучване на превключвателя
③	Лост за дълбочината на рязане
④	Долен капак
⑤	Болт
⑥	Подложна шайба (В)
⑦	Режещ диск
⑧	Водещ елемент
⑨	Основна плоча
⑩	Лост за накланяне
⑪	Лост за застопоряване
⑫	Закопчалка за крилат болт
⑬	Светодиодно осветление
⑭	Батерия
⑮	Шест. гаечен ключ (голям)



	Батерията е почти изцяло разредена. Заредете батерията при първа възможност
	Батерията е наполовина разредена.
	Батерията има достатъчен заряд.
	Забранено действие

## СТАНДАРТНИ АКСЕСОАРИ

В допълнение към основния комплект (1 комплект) са предоставени и аксесоарите и приставките, изброени на стр. 193.

Стандартните приставки и аксесоари са предмет на промяна без предупреждение.

## ПРИЛОЖЕНИЯ

Рязане на различни видове дърво.

## СПЕЦИФИКАЦИИ

Модел		C18DBL	
Напрежение		18 V	
Обороти на празен ход		5000 мин <sup>-1</sup> (Силов режим) 3000 мин <sup>-1</sup> (Тих режим)	
Капацитет	Дълбочина на рязане	90°	47 мм
		45°	30 мм
Тегло*		2,6 кг	

\* Съгласно ЕРТА-процедура 01/2014 В зависимост от прикачената батерия. Най-голямото тегло се измерва с BSL36A18 (продава се отделно).

### ЗАБЕЛЕНКА

Поради непрекъснатото развитие на научно-развойната програма на HiKOKI, дадените тук спецификации са предмет на промяна без уведомяване.

### Електронен контрол

- Мек старт
- Защита от претоварване  
Тази защитна функция изключва захранването на двигателя, ако той се претовари или ако скоростта на въртене намалее необичайно по време на работа. При активиране на функцията за защита от претоварване двигателят може да спре. В този случай освободете спусъка на инструмента и отстранете причините за претоварването. След това може да използвате инструмента отново.
- Защита от прегряване  
Тази защитна функция изключва захранването на двигателя и спира инструмента, ако двигателят прегрее по време на работа. При активиране на функцията за защита от прегряване двигателят може да спре. В този случай освободете спусъка на инструмента и изчакайте няколко минути да се охлади. След това може да използвате инструмента отново.

- Функция за промяна на скоростта на въртене (силов/тих режим)  
(Функция за превключване между силов/тих режим)  
С всяко натискане на режимния превключвател се сменя работният режим. (Фиг. 17)  
Тихият режим намалява максималните обороти на двигателя, позволявайки ефективна работа при по-малко шум.  
В тих режим свети светоиндикаторът за тих режим. Когато натоварването се увеличи по време на работа в тих режим, инструментът автоматично преминава в силов режим и се връща към тих режим, когато натоварването намалее.  
Ако започнете работа в силов режим, няма да има преминаване към тих режим дори ако натоварването намалее.

### ЗАБЕЛЕНКА

- За да разрешите смяна на режимите, натиснете ключа веднъж след поставяне на батерията.
- Пазете контролния панел от удар или счупване. Това би създавало проблеми.

## ЗАРЕЖДАНЕ

Преди да използвате електрическият инструмент, заредете батерията както следва.

1. **Свържете кабела на зарядното устройство към контант.**  
Когато свързвате кабела на зарядното, индикаторната лампа ще мига в червено (на интервали от 1 сек.).
2. **Поставете батерията в зарядното устройство.**  
Вкарайте батерията плътно в зарядното устройство, както е показано на Фиг. 23.
3. **Заредяне**  
Когато поставите батерията в зарядното устройство, зареждането ще започне, а индикаторната лампа ще свети постоянно в червено.  
Когато батерията се зареди напълно, индикаторната лампа ще мига в червено. (На интервали от 1-секунда) (Виж Таблица 1)
- Индикационна пилотна лампа  
Сигналите на индикаторната лампа ще бъдат тези, показани в Таблица 1, според състоянието на зарядното устройство или батерията.

Таблица 1

Индикации на пилотната лампа			
Пилотна лампа (червена)	Преди зареждане	Мига	Светва за 0,5 секунди. Не свети за 0,5 секунди. (изгасва за 0,5 секунди)
	По време на зареждане	Свети	Свети непрекъснато
	Завършено зареждане	Мига	Светва за 0,5 секунди. Не свети за 0,5 секунди. (изгасва за 0,5 секунди)
	Режим готовност поради прегряване	Мига	Светва за 1 секунда. Не свети за 0,5 секунди. (изгасва за 0,5 секунди)
	Невъзможно зареждане	Мига	Светва за 0,1 секунда. Не свети за 0,1 секунди. (изгасва за 0,1 сек.)
			Прегряла батерия. Зареждането не е възможно. (Зареждането ще започне след охлаждане на батерията)
			Повреда в зарядното устройство

- Относно температурата и времето за зареждане на батерията. Температурата и времето за зареждане ще бъдат тези, показани в **Таблица 2**

Таблица 2

Зарядно		UC18YFSL
Батерия		
Напрежение при зареждане	V	14,4 – 18
Тегло	кг	0,5
Температури, при които батерията може да бъде заредена		0°C – 50°C
Приблизително време за зареждане на капацитета на батерията. (При 20°C)		
1,5 Ah	мин.	22
2,0 Ah	мин.	30
2,5 Ah	мин.	35
3,0 Ah	мин.	45
4,0 Ah	мин.	60
5,0 Ah	мин.	75
Брой клетки на батерията		4 – 10

**ЗАБЕЛЕЖКА**

Времето за зареждане може да варира според температурата и източника на напрежение.

**ВНИМАНИЕ**

Когато зарядното устройство се използва непрекъснато, може да загрее и да стане причина за отказ или повреда. След като завърши зареждането, оставете в покой зарядното устройство за 15 минути.

4. Изключете захранващия кабел на зарядното от мрежата.
5. Хванете добре зарядното устройство и издърпайте батерията.

**ЗАБЕЛЕЖКА**

Уверете се, че сте извадили батерията от зарядното устройство след употреба и я запазете.

**ВНИМАНИЕ**

- Ако батерията се зарежда в загрято състояние, поради излагане в продължение на дълго време на пряка слънчева светлина или поради непосредствено използване, сигналната лампа на зарядното ще светне за 1 секунда и ще изгасне за 0,5 секунди (изкл. за 0,5 секунди). В такъв случай, първо оставете батерията да се охлади и след това започнете зареждането.
- Когато индикаторната лампа трепти (на интервали от 0,2 секунди), проверете за чужди тела в конектора на зарядното устройство и ги извадете. Ако няма чужди тела, вероятно батерията или зарядното устройство са повредени. Занесете ги в оторизиран сервизен център.
- Тъй като на вградения микро-компютър са необходими около 3 секунди, за да потвърди, че батерията, която се зарежда, е извадена, изчакайте поне 3 секунди преди да я поставите отново и да продължите зареждането. Ако батерията бъде поставена преди да минат 3 секунди, може да не бъде правилно заредена.
- Ако индикаторната лампа не мига в червено (на всяка секунда), дори след свързване на зарядния кабел към мрежата, това показва, че защитната верига на зарядното може да е активирана. Отстранете кабела или щепсела от захранването и след това свържете отново, след около 30 секунди. Ако и след това индикаторната лампа не мига в червено (на една секунда), моля занесете зарядното устройство в оторизиран сервизен център на HiKOKI.

**МОНТАЖ И ЕКСПЛОАТАЦИЯ**

Действие	Фигура	Страница
Фина настройка на съответствието	11	195
Фина настройка на перпендикулярността	12	196
Фина настройка на позицията на водещия елемент	13	196
Регулиране на дълбочината на рязане	14	196
Линия на рязане	15	196

Работа на превключвателя	16	196
Относно функцията за избор на режим (*1)	17	196
Индикатор за нивото на батерията	18	197
Използване на светодиодно осветление	19	197
Поставяне на лоста (продава се отделно)	20	197
Поставяне на адаптера за прахосулване (продава се отделно)	21	197
Отстраняване и поставяне на батерията	22	197
Зареждане	23	197
Рязане под прав ъгъл	24	198
Наклонено рязане (посока +45°)	25	198
Демонтаж на режещия диск	26	198
Монтаж на режещия диск	27	199
Избор на аксесоари	—	200

(\*1) Относно функцията за избор на режим  
 При всяко натискане на превключвателя за избор на режим, режимът на работа се променя.  
 При избран Тих режим, индикаторната лампа за тих режим светва.  
 Тихият режим намалява максималните обороти на двигателя, позволявайки ефективна работа при по-малко шум.  
 Ако натоварването се увеличава, докато двигателят работи в Тих режим, режимът автоматично се променя в силов режим.  
 Освен това, ако натоварването намалее отново, режимът автоматично се връща на Тих.  
 Ако започнете работа в силов режим, няма да има преминаване към тих режим дори ако натоварването намалее.

Режим	Скорост на празен ход
Силов	5000 мин <sup>-1</sup>
Тих	3000 мин <sup>-1</sup>

**ЗАБЕЛЕЖКА**

- Режимът ще се промени само ако батерията е поставена и едновременно с това превключвателят е дръпнат.
- Текущият режим ще се поддържа дори ако превключвателят е включен/изключен или ако батерията е извадена/поставена повторно.

**ПОДДРЪЖКА И ИНСПЕКЦИЯ**

**1. Инспекция на диска**

Тъй като използването на изтъпен диск намалява ефективността и затрудняват работата на мотора, заточете или подменете режещите дискове, веднага щом забележите следи от износване.

**2. Инспекция на фиксиращи винтове**

Редовно инспектирайте всички фиксиращи винтове и се уверете, че са добре затегнати. Ако установите разхлабен винт, незабавно го затегнете. Неспазването на горното крие рискове от злополуки и нараняване.

**3. Поддръжка на мотора**

Намотките на мотора са "сърцето" на уреда. Упражнявайте особено внимание към намотките, тъй като могат да се повредят от попадане на влага и/или масло по тях.

**4. Поддръжка на долната част на преграда**

С цел безопасност и нормална работа, винаги поддържайте машината и вентилационните отвори чисти. Долният предпазител винаги трябва да се движи свободно и да се свива автоматично. Затова е необходимо зоната около долния предпазител да се поддържа чиста. Отстранете прах и стружки, като ги продухате със сгъстен въздух или ги премахнете с четка.

**5. Външно почистване**

При замърсяване избършете инструмента с мека, суха кърпа или кърпа, навлажнена със сапунена вода. Не използвайте разтворители на алкохолна, бензинова основа, или разредители за бои, тъй като те ще разядат пластмасовите повърхности.

**6. Съхранение**

Да се съхранява при температура под 40°C на място, недостъпно за деца.

**ЗАБЕЛЕЖКА**

Съхранение на литиево-йонни батерии.  
 Уверете се, че литиево-йонните батерии са напълно заредени, преди да ги оставите за съхранение.  
 Продължително съхранение (3 месеца или повече) на непълно заредени батерии може да доведе до лоша работа, значително съксяване на живота на батериите или да ги направи негодни за употреба.  
 Въпреки това, батерии със значително съксясен живот могат да бъдат възстановени, чрез няколкократно зареждане и пълното им разреждане от два до пет пъти.  
 Ако полезният живот на батерията е значително съкратен, независимо от многократното зареждане и използване, считайте батерията за износена и сменете с нова.

**ВНИМАНИЕ**

По време на работа и поддръжка на електрически уреди трябва да се спазват разпоредбите и стандартите за безопасност за всяка страна.

**Важна информация за батерии за безжични инструменти NiKOKI**  
 Моля, винаги използвайте нашите оригинални батерии. Не гарантираме безопасността и работата на уреда, когато се използват батерии, различни от посочените от нас, или когато са правени промени по батериите (като разглобяване и подмяна на клетките или други вътрешни компоненти).

**ГАРАНЦИЯ**

Предоставяме гаранция за Електрически Инструменти NiKOKI съгласно специфичните местни законодателства на съответните държави. Настоящата гаранция не покрива дефекти или повреди, причинени от неправилно или небрежно използване, както и дължащи се на обичайно износване на компонентите. В случай на рекламация, моля, изпратете Електрическият Инструмент, в неразглобен вид, с ГАРАНЦИОННАТА КАРТА, продоволствена в края на инструкциите, на оторизиран сервизен център на NiKOKI.

## Информация за шумово замърсяване и вибрации

Измерените стойности отговарят на изискванията на EN62841 и съответстват на ISO 4871.

Измерено А-претеглено шумово ниво: 100 dB (A)

Измерено А-претеглена сила на звука: 89 dB (A)

Неточност К : 3 dB (A).

Носете антифони.

Общи стойности на вибрации (векторна сума) определени съгласно EN62841.

Рязане на ПДЧ:

Стойност на вибрации  $a_h = 1,9$  м/сек<sup>2</sup>

Неточност К = 1,5 м/сек<sup>2</sup>

---

Декларираните общи стойности на вибрации са измерени съгласно стандартните методи на изпитване и могат да бъдат използвани за сравнение между различните инструменти.

Освен това стойностите могат да се използват за предварителна оценка.

### **ПРЕДУПРЕЖДЕНИЕ**

- Вибрациите по време на действителна употреба на инструмента могат да се различават от декларираните общи стойности, в зависимост от начина на използване на инструмента.
- Идентифициране на мерките за безопасност за оператора, въз основа оценка на въздействието при действителни условия на използване (като се вземат предвид всички елементи от работния цикъл, като периоди на включване и изключване, както и работа на празни обороти непосредствено преди и след момента на използване).

---

### **ЗАБЕЛЕЖКА**

Поради непрекъснатото развитие на научно-развойната програма на НіКОКІ, дадените тук спецификации са предмет на промяна без уведомление.

---

## OPŠTA BEZBEDNOSNA UPOZORENJA ZA ELEKTRIČNI ALAT

### ⚠ UPOZORENJE

Pročitajte sva bezbednosna upozorenja, uputstva, ilustracije i specifikacije koje ste dobili uz ovaj električni alat.

Propust da se slede sva dole navedena uputstva može da izazove strujni udar, požar i/ili teške povrede.

Sačuvajte sva upozorenja i uputstva za buduću upotrebu.

Izraz „električni alat“ u ovim upozorenjima odnosi se na električni alat napajan iz mreže (pomoću kabla) ili na alat napajan iz baterije (bez kabla).

#### 1) Bezbednost radnog područja

a) Radno područje održavajte čistim i dobro osvetljenim.

Zbog zakrčenog ili mračnog prostora mogu se dogoditi nesreće.

b) Električnim alatom nemojte da rukujete u eksplozivnoj atmosferi, na primer u prisustvu zapaljivih tečnosti, gasova ili prašine.

Električni alati stvaraju varnice koje mogu da zapale prašinu ili isparenja.

c) Decu i posmatrače držite podalje dok rukujete električnim alatom.

Zbog ometanja možete da izgubite kontrolu nad njim.

#### 2) Električna bezbednost

a) Utičkači električnog alata moraju da odgovaraju utičnicima. Nikada ni na koji način nemojte da prepravljate utikač. Nemojte da koristite nikakve adaptere za utikače dok rukujete uzemljenim električnim alatom.

Utičkači koji nisu prepravljani i odgovarajuće utičnice smanjuju opasnost od strujnog udara.

b) Izbegavajte kontakt sa uzemljenim površinama kao što su cevi, radijatori, šporeti ili frižideri.

Opasnost od strujnog udara se povećava ako vam je telo uzemljeno.

c) Električni alat nemojte da ostavljate na kiši ili izloženog vlazi.

Voda koja proдре u električni alat povećava opasnost od strujnog udara.

d) Nemojte da zloupotrebljavate kabl. Kabl nikada nemojte da koristite da biste nosili, vukli ili isključivali iz struje električni alat.

Kabl držite podalje od toplote, ulja, oštih ivica ili pokretnih delova.

Oštećeni ili upetljani kablovi povećavaju opasnost od strujnog udara.

e) Kada električni alat koristite napolju, koristite produžni kabl koji je predviđen za spoljnu upotrebu.

Korišćenjem kabla koji je predviđen za spoljnu upotrebu smanjuje se opasnost od strujnog udara.

f) Ako nije moguće izbeći upotrebu električnog alata na vlažnom mestu, koristite napajanje zaštićeno zaštitnom strujnom sklopkom (RCD). Korišćenjem RCD-a smanjuje se opasnost od strujnog udara.

#### 3) Lična bezbednost

a) Kada rukujete električnim alatom budite na oprezu, pazite šta radite i koristite zdrav razum. Nemojte da koristite električni alat kada ste umorni ili ako ste pod uticajem droge, alkohola ili lekova.

Trenutak nepažnje tokom upotrebe električnog alata može dovesti do teške povrede.

b) Koristite ličnu zaštitnu opremu. Uvek nosite zaštitu za oči.

Zaštitna oprema kao što je maska za prašinu, neklizajuća radna obuća, šlem i zaštita za sluh, koja se koristi u odgovarajućim uslovima, smanjuje opasnost od povređivanja.

c) Onemogućite slučajno uključivanje. Pre priključivanja na izvor napajanja i/ili baterije, uzimanja ili prenošenja alata, proverite da li se prekidač nalazi u položaju isključeno.

Prenošenje električnog alata sa prstom na prekidaču ili uključivanje napajanja alata dok je prekidač u položaju uključeno može dovesti do nesreće.

d) Pre uključivanja električnog alata uklonite ključ za podešavanje.

Ključ koji je ostao pričvršćen na rotacionom delu električnog alata može da nanese povrede.

e) Nemojte se izestati. Sve vreme održavajte dobar oslonac i ravnotežu.

Zahvaljujući tome imaćete bolju kontrolu nad električnim alatom u neočekivanim situacijama.

f) Nosite odgovarajuću odeću. Nemojte da nosite široku odeću ili nakit. Kosu i odeću držite podalje od pokretnih delova.

Pokretni delovi mogu da zahvate široku odeću, nakit ili dugu kosu.

g) Ako uređaj ima priključak za posudu za izvlačenje i prikupljanje prašine, postarajte se da ona bude ispravno priključena i korišćena.

Upotrebom posude za prikupljanje prašine mogu da se smanje opasnosti povezane s prašinom.

h) Ne dopustite da poznavanje stečeno usled česte upotrebe alata utiče na to da postanete puni pouzdanja i da ignorišete principe bezbednosti alata.

Neoprezno rukovanje može da izazove ozbiljnu povredu u deliču sekunde.

#### 4) Upotreba i održavanje električnog alata

a) Nemojte koristiti električni alat na silu. Koristite električni alat koji odgovara poslu koji želite obaviti.

Odgovarajućim električnim alatom posao ćete obaviti bolje i bezbednije pri brzini za koju je predviđen.

b) Nemojte da koristite električni alat ako ne možete da ga uključite i isključite prekidačem.

Svaki električni alat kojim ne možete da se upravlja prekidačem predstavlja opasnost i mora biti popravljen.

c) Izvucite utikač iz izvora napajanja i/ili uklonite bateriju, ako može da se izvadi, iz električnog alata pre vršenja bilo kakvih podešavanja, menjanja pribora ili odlaganja električnog alata. Ove preventivne mere bezbednosti smanjuju opasnost od slučajnog uključivanja električnog alata.

d) Nekorišćeni električni alat odložite van domašaja dece i nemojte dozvoliti da ga koriste osobe koje nisu upoznate s njim ili ovim uputstvima.

Električni alat je opasan u rukama osoba koje ne znaju kako se on koristi.

e) Održavajte električni alat i dodatke. Proverite da li su pokretni delovi dobro namešteni i pričvršćeni, da li ima delova koji su polomljeni ili postoji neko stanje koje može uticati na rad električnog alata. Ako je oštećen, električni alat treba popraviti pre upotrebe.

Mnoge nezgode su izazvane električnim alatom koji nije dobro održavan.

## BEZBEDNOSNA UPOZORENJA ZA BEŽIČNU CIRKULARNU TESTERU

### Postupci sečenja

- a) **⚠ OPASNOST: Ruke držite podalje od područja sečenja i sečiva. Drugu ruku držite na pomoćnoj ručki ili na kućištu motora.**  
Ako sa obe ruke držite testeru, sečivo neće moći da ih poseče.
- b) **Nemojte posezati rukama ispod dela koji obrađujete.**  
Štitnik ne može da vas zaštiti od onog dela sečiva koji se nalazi ispod dela koji obrađujete.
- c) **Podesite dubinu sečenja na debljinu dela koji obrađujete.**  
Ispod dela koji obrađujete treba da se vidi manje od polovine zuba testere.
- d) **Nikada nemojte da držite predmet obrade rukama ili preko nogu dok ga sečete. Učvrstite deo koji obrađujete na stabilnoj platformi.**  
Važno je da ispravno poduprete deo koji obrađujete da biste smanjili izloženost tela, zaglavlivanje sečiva ili gubitak kontrole.
- e) **Držite električni alat za izolovane ručke kada postoji mogućnost da sečivo tokom rada dođe u kontakt sa skrivenim žicama ili sopstvenim kablom.**  
Kontakt sa žicom pod naponom može da prenese napon do nepokrivenih metalnih delova električnog alata zbog čega rukovalac može da doživi strujni udar.
- f) **Prilikom testerisanja uvek koristite štitnik ili vodiču.**  
Time se povećava preciznost sečenja i smanjuju šanse za zaglavlivanje sečiva.
- g) **Uvek koristite sečiva odgovarajuće veličine i ispravnog oblika (trapezoidne u odnosu na okrugle).**  
Sečiva koja ne odgovaraju načinu montaže na testeri okreće se van centra, izazivajući gubitak kontrole.
- h) **Nikada nemojte da koristite oštećene ili neispravne podloške ili vijak za sečivo.**  
Podloške za sečivo i vijak posebno su dizajnirani za vašu testeru radi postizanja optimalnog učinka i sigurnosti rada.

### Uzroci povratnog udara i povezana upozorenja

- povratni udar je izenadna reakcija na priklješteno, zaglavljeno ili nepopravno sečivo testere koje izaziva nekontrolisano podizanje testere iz dela koji se obrađuje prema korisniku;
  - kada se sečivo priklješti ili zaglavi u delu koji se obrađuje, sečivo će se zaustaviti, a motor će naglo odbaciti uređaj prema korisniku;
  - ako se sečivo deformiše ili izade iz reza, zubi na zadnjem delu sečiva mogu da zagrebu gornju površinu drveta, što može da izazove iskakanje sečiva i odbacivanje prema korisniku.
- Povratni udar je posledica pogrešnog korišćenja testere i/ili neodgovarajućih radnih postupaka ili uslova i može da se izbegne preduzimanjem odgovarajućih mera navedenih u nastavku.

- a) **Čvrsto držite testeru obema rukama i postavite ih tako da možete da se oduprete silama povratnog udara. Postavite telo s bilo koje strane sečiva, ali nikako ne u ravni sa sečivom.**  
Povratni udar može da izazove odskakivanje testere unazad, ali korisnik može da kontroliše sile povratnog udara ako preduzme odgovarajuće mere predostrožnosti.

- f) **Alate za sečenje održavajte oštrim i čistim.**  
*Manja je verovatnoća da će se zaglaviti ispravno održavani alat za sečenje sa naoštrenim oštricama i takav alat je lakše kontrolisati.*
- g) **Električni alat, pribor, rezne pločice itd. koristite u skladu sa ovim uputstvima, uzimajući u obzir uslove rada i posao koji treba obaviti.**  
*Korišćenje električnog alata za namene za koje nije predviđen može prouzrokovati opasne situacije.*
- h) **Održavajte ručke i površine koje se hvataju suvim, čistim i bez ulja i masti.**  
*Klizave ručke i površine za hvatanje ne dopuštaju bezbedno rukovanje i kontrolu alata u neočekivanim situacijama.*
- 5) **Upotreba i održavanje alata s baterijom**
- a) **Dopunjavajte isključivo punjačem koji je predvideo proizvođač.**  
*Punjač koji je predviđen za jednu bateriju može da izazove opasnost od požara kada se koristi za drugu bateriju.*
- b) **Koristite električni alat isključivo sa konkretno predviđenim baterijama.**  
*Korišćenje bilo koje druge baterije može izazvati opasnost od povređivanja i požara.*
- c) **Kada se baterija ne koristi, držite je podalje od metalnih predmeta kao što su spajalice, novčići, ključevi, ekseri, zavrtnji ili drugi mali metalni predmeti koji mogu napraviti spoj između dva kontakta.**  
*Stvaranje kratkog spoja između kontakta na bateriji može da izazove opekotine ili požar.*
- d) **U uslovima pogrešnog korišćenja, tečnost može da iscuri iz baterije; izbegavajte kontakt. Ako do kontakta slučajno dođe, isperite vodom. Ako vam tečnost dospe u oči, potražite i pomoć lekara.**  
*Tečnost iscurila iz baterije može da izazove iritaciju ili opekotine.*
- e) **Ne koristite bateriju ili alat koji je oštećen ili modifikovan.**  
*Oštećene ili modifikovane baterije mogu izazvati nepredvidljivo ponašanje koje dovodi do požara, eksplozije ili opasnosti od povreda.*
- f) **Nemojte izlagati bateriju ili alat vatri ili prekomernoj temperaturi.**  
*Izlaganje vatri ili temperaturi iznad 130 °C može izazvati eksploziju.*
- g) **Pratite sva uputstva za punjenje i ne punitite bateriju ili alat van temperaturnog opsega navedenog u uputstvima.**  
*Nepravilno punjenje ili na temperaturama izvan navedenog opsega može oštetiti bateriju i povećati rizik od požara.*
- 6) **Servisiranje**
- a) **Servisiranje vašeg električnog alata prepustite stručnom serviseru koji će koristiti isključivo identične rezervne delove.**  
*Time će se očuvati bezbednost električnog alata.*
- b) **Nikada ne koristite oštećene baterije.**  
*Servis baterija treba da vrše samo proizvođač ili ovlašćeni pružaoci usluga.*

### MERE PREDOSTROŽNOSTI

Decu i nemoćne osobe držite podalje.  
Kada se ne koristi, alat treba držati van domašaja dece i nemoćnih osoba.

## DODATNA BEZBEDNOSNA UPOZORENJA

- b) Kada sečivo krene ukrivo u rezu ili kada iz nekog razloga prekidate sa sečenjem, pustite prekidač i držite testeru nepomično u materijalu sve dok se sečivo potpuno ne zaustavi.  
Nikada nemojte da pokušavate da izvadite testeru iz dela koji obrađujete ili da povučete testeru unazad dok se sečivo kreće jer to može da izazove povratni udar.  
Istražite i otklonite uzroke zbog kojih je sečivo krenulo ukrivo.
- c) Prilikom ponovnog pokretanja testere u delu koji obrađujete, centrirajte sečivo testere u rez tako da da zubi testere ne budu u materijalu.  
Ako testera dodiruje materijal, prilikom ponovnog pokretanja može da se podigne ili odskoči iz dela koji obrađujete.
- d) Poduprite velike ploče da bi se smanjila opasnost od zaglavljivanja i izbacivanja sečiva.  
Velike ploče imaju sklonost da se obese pod vlastitom težinom. Oslonice treba postaviti ispod ploče na obe strane, blizu linije reza i blizu ivice ploče.
- e) Nemojte da koristite tupa ili oštećena sečiva.  
Tupa ili neispravno postavljena sečiva prave uzan rez što izaziva povećano trenje, zaglavljivanje testere i povratni udar.
- f) Poluga za podešavanje dubine sečiva i kosine mora biti čvrsto stegnuta pre sečenja.  
Ako se podešavanje sečiva promeni tokom sečenja, to može da izazove zaglavljivanje i povratni udar.
- g) Budite posebno oprezni prilikom sečenja zidova ili drugih sličnih područja.  
Sečivo bi moglo da dođe u doticaj s predmetima koji mogu izazovu povratni udar.

### Funkcija donjeg štitnika

- a) Pre svake upotrebe proverite da li se donji štitnik ispravno zatvara. Nemojte da koristite testeru ako se donji štitnik ne pomea slobodno i ako se odmah ne zatvara. Nikada nemojte da stegnete ili da vežete donji štitnik u otvorenom položaju.  
Ako testera slučajno padne, donji štitnik može da se savije.  
Podignite donji štitnik pomoću ručke i proverite da li se slobodno kreće pri čemu je važno da ne dodiruje sečivo ili bilo koji drugi deo pri svim uglovima i dubinama sečenja.
- b) Proverite rad opruge donjeg štitnika. Ako štitnik i opruga ne izgledaju ispravno, treba ih servisirati pre upotrebe.  
Donji štitnik može funkcionisati sporo zbog oštećenih delova, naslaga smole ili krhotina.
- c) Donji štitnik može da se povuče ručno samo za specijalne rezove kao što su „uranjajući rezovi“ i „kompozitni rezovi“. Podignite donji štitnik povlačeći ručku i čim sečivo testere zarezaje materijal, odmah pustite štitnik.  
Kod svih ostalih sečenja donji štitnik treba da radi automatski.
- d) Obavezno proverite da li štitnik pokriva sečivo pre nego što testeru stavite na sto ili pod.  
Nezaštićeno rotaciono sečivo guraoce testeru unazad i preseći sve što mu stoji na putu. Zadržite na umu vreme koje je potrebno da se sečivo zaustavi nakon puštanja prekidača.

- Nemojte dozvoliti da strani predmeti dospeju u otvor za priključivanje punjive baterije.
- Nikada nemojte da rastavljate punjivu bateriju i punjač.
- Nikada nemojte da pravi kratki spoj na punjivoj bateriji. Izazivanje kratkog spoja će stvoriti jaku struju i pregrevanje. Posledice će biti opekotine ili oštećenje baterije.
- Bateriju nemojte bacati u vatru. Baterija koju zahvati vatra može da eksplodira.
- Pri neprekidnoj upotrebi ove jedinice, jedinica se može pregrejati, što može dovesti do oštećenja motora i prekidača. Molimo ostavite je bez da je upotrebljavate otprilike 15 minuta.
- Nemojte da gurate predmete u ventilacione otvore na punjaču. Guranjem metalnih ili zapaljivih predmeta u ventilacione otvore na punjaču nastaje opasnost od strujnog udara ili oštećenje punjača.
- Korišćenjem baterije kojoj je istekao radni vek oštetićete punjač.
- Odnosite bateriju u prodavnicu u kojoj ste je kupili čim njeno trajanje nakon punjenja postane suviše kratko da bi mogla da se koristi. Bateriju kojoj je istekao radni vek nemojte da bacite.
- Nosite čepove za uši da biste zaštitili uši tokom rada.
- Koristite samo prečnik sečiva koji je naveden na mašini.
- Nemojte da koristite abrazivne ploče za brušenje.
- Nemojte da koristite sečiva koja su deformisana i napukla.
- Nemojte da koristite sečiva izrađena od brzoreznog čelika.
- Nemojte da koristite sečiva koja ne odgovaraju karakteristikama navedenima u ovom uputstvu.
- Nemojte da zaustavljate sečivo bočnim pritiskom na reznu ploču.
- Oštrice uvek održavajte oštrima.
- Proverite da li se donji štitnik kreće glatko i slobodno.
- Nikada nemojte da koristite kružnu testeru s donjim štitnikom fiksiranim u otvorenom položaju.
- Proverite da li mehanizam za zatvaranje štitnika ispravno funkcioniše.
- Nikada nemojte da koristite kružnu testeru sa sečivom okrenutim nagore ili u stranu.
- Proverite da li u materijalu ima stranih predmeta kao što su ekseri.
- Raspon sečiva testere treba da bude od 185 mm do 180 mm.
- Izvucite bateriju pre obavljanja bilo kakvog podešavanja, servisiranja ili održavanja.
- Pažljivo sa zaustavljanjem povratnog udarca.  
Ova kružna testera sadrži električnu kočnicu koja funkcioniše kada se prekidač otpusti. Pošto postoji povratni udarac dok kočnica radi, bezbedno držite telo testere.
- Proverite da li izvor energije koji će biti korišćen ispunjava zahteve koji su navedeni na natpisnoj pločici proizvoda.
- Postarajte se da je prekidač u položaju OFF. Ako se baterija instalira u električni alat dok je prekidač za uključivanje u položaju ON, električni alat će odmah započeti s radom, što može da izazove ozbiljnu nesreću.
- Ako je područje rada udaljeno od izvora napajanja, koristite produžni kabl odgovarajuće debljine i kapaciteta. Produžni kabl treba da bude što kraći.

28. Izbegavajte sečenje u položaju u kome je osnova podignuta od materijala.  
Kada se sečivo zaglavila ili kada iz nekog razloga prekidate sa sečenjem, pustite prekidač i držite testeru nepomično u materijalu sve dok se sečivo potpuno ne zaustavi. Nikada nemojte da pokušavate da izvadite testeru iz dela koji obrađujete ili da povučete testeru unazad dok se sečivo kreće jer to može da izazove POVRATNI UDAR. Istražite i otklonite uzroke zbog kojih je sečivo krenulo ukrivo.
29. Poduprite velike ploče da bi se smanjila opasnost od zaglavlivanja sečiva i POVRATNOG UDARA. Velike ploče imaju sklonost da se obese pod vlastitom težinom (SI. 3). Oslonice treba postaviti ispod ploče na obe strane, blizu linije reza i blizu iverice ploče kao što je prikazano na SI. 2.  
Da biste smanjili opasnost od zaglavlivanja sečiva i povratnog udara. Kada operacija sečenja zahteva polaganje sečiva na radnom delu, sečivo će biti položeno na veći deo a manji deo će biti odošćen.
30. Budite posebno oprezni prilikom „sitnog sečenja“ kroz postojeće zidove ili druga nevidljiva područja. Istureno sečivo može da seče objekte koji mogu da izazovu POVRATNI UDAR.  
NIKADA ne stavljajte ruku ili prste iza sečiva (SI. 4). Ako se povratni udar pojavi, sečivo može lako da skoči unazad preko vaše ruke, što može da izazove ozbiljnu povredu.
31. **UPOZORENJE:** Važno je podržati radni deo na pravi način i čvrsto držati sečivo kako bi se izbegao gubitak kontrole koji može da izazove ličnu ozledu. SI. 5 ilustruje tipičnu podršku sečiva rukom.
32. Stavite širi deo osnove sečiva na onaj deo radnog dela koji se čvrsto pridržava, ne na deo koji će pasti kada se načini zasecanje. Kao primeri, SI. 6 ilustruje PRAVI način da se odseče kraj ploče i SI. 7 POGREŠAN način. Ako je radni deo kratak ili mali, stega je dole.  
**NE POKUŠAVAJTE DA RUKOM DRŽITE KRATKE DELOVE!**
33. Nikada ne pokušavajte da sečete kružnom testerom dok je u naopakom položaju. Ovo je izuzetno opasno i može dovesti do ozbiljnih povreda (SI. 8).
34. Kada koristite vodič, ne pokušavajte da načinite nagnut rez koji bi dopustio da isečeni materijal isklizne između sečiva testere i vodiča. To može da dovede do povrede. (SI. 9, 10)
35. Ako bi poluga ostala olabavljena, to će stvoriti veoma opasnu situaciju. Uvek je potpuno stegnite. (SI. 14)
36. Veoma je opasno dozvoliti da poluga ostane labava. Uvek je čvrsto stegnite. (SI. 25)
37. Pre sečenja proverite materijal koji ćete seći. Ako očekujete da materijal koji ćete seći proizvodi štetnu/ otrovnu prašinu, na izlaz za prašinu na uređaju stavite kesu za prašinu ili odgovarajući sistem za izvlačenje prašine.  
Nosite i masku za prašinu, ako je imate.
- Pre početka sečenja uverite se da sečivo testere dostiglo maksimalnu brzinu okretanja.
  - Ukoliko se sečivo zaustavi ili tokom rada počne da proizvodi neobične zvukove, odmah stavite prekidač u položaj OFF.
  - Veoma je opasno koristiti kružnu testeru sa sečivom okrenutim nagore ili sa strane. Treba izbegavati takve neobičajene načine rada.
  - Prilikom sečenja materijala, uvek nosite zaštitne naočare.
  - Kada završite s poslom, izvucite bateriju.
38. Nakon stavljanja sečiva, proverite da li je poluga za zaključavanje dobro pričvršćena u propisanom položaju.
39. Ne izlažite vaše oko direktno svetlosti gledajući u svetlost.  
Ako je vaše oko neprekidno izloženo svetlosti, vaše oko će biti oštećeno.
40. Ne koristite proizvod ako su alat ili krajevi baterije (držač baterije) deformisani.  
Postavljanje baterije bi moglo da izazove kratak spoj koji bi mogao da dovede do emisije dima ili paljenja.
41. Neka krajevi alata (držač baterije) budu bez opiljaka i prašine.
- Pre upotrebe, postarajte se da se opiljci i prašina ne sakupljaju u području krajeva.
  - Tokom rukovanja, pokušajte da izbegnete da opiljci ili prašina sa alata padnu na bateriju.
  - Kada obustavljate rad ili nakon korišćenja, ne ostavljajte alat na području gde može biti izložen opiljcima ili prašini. To bi moglo da izazove kratak spoj koji bi mogao da dovede do emisije dima ili paljenja.
42. Ne koristite alat samo sa funkcijom duvaljke.
43. Uvek koristite alat i bateriju na temperaturama između -5 °C i 40 °C.
44. Koristite testere namenjenu za rezanje drveta.
45. Koristite testeru za strugotine sa prikazanom brzinom koja je ista ili veća od brzine rotacije koja se prikazuje na alatu.

## UPOZORENJE O LITIJUM-JONSKOJ BATERIJI

Da bi joj se produžio radni vek, litijum-jonska baterija ima zaštitnu funkciju da bi se zaustavilo isticanje energije.

U dole opisanim slučajevima 1 do 3, kada koristite ovaj proizvod, motor može da se zaustavi čak i ako je prekidač pritisnut. Ovo nije kvar već rezultat rada zaštitne funkcije.

1. Motor se zaustavlja kada se baterija istroši.  
U tom slučaju odmah je napunite.
2. Motor može da se zaustavi ako je alat preopterećen. U tom slučaju otpustite prekidač na alatu i uklonite uzroke preopterećenja. Nakon toga možete ponovo da ga koristite.
3. Ako se baterija pregreje usled rada pod preopterećenjem, napajanje iz baterije može biti obustavljeno.  
U tom slučaju prestanite da koristite bateriju i ostavite je da se ohladi. Nakon toga možete ponovo da ga koristite. Osim toga, molimo vas da obratite pažnju na sledeće upozorenje.

### UPOZORENJE

Da biste sprečili svako curenje baterije, stvaranje toplote, ispuštanje dima, eksploziju ili prethodno paljenje, pridržavajte se sledećih mera predostrožnosti.

1. Pazite da se opiljci i prašina ne skupljaju na bateriji.
  - Tokom rada pazite da opiljci i prašina ne padaju na bateriju.
  - Pazite da se opiljci i prašina koji padaju na električni alat ne skupljaju na bateriji.
  - Nekorišćenu bateriju nemojte držati na mestu izloženom opiljcima i prašini.
  - Pre odlaganja baterije uklonite opiljke i prašinu koji mogu prionuti uz nju i nemojte je držati zajedno s metalnim predmetima (zavrtnji, ekseri itd).
2. Nemojte da probušite bateriju oštrim predmetom kao što je ekser, nemojte da je udarate čekićem, da stojate na nju, niti da je izlažete jakim udarcima.
3. Nemojte da koristite vidljivo oštećenu ili deformisanu bateriju.
4. Nemojte da koristite bateriju tako da joj polariteti budu obrnuti.
5. Nemojte direktno da je priključujete na električne utičnice ili na utičnicu za paljenje cigareta u automobilu.
6. Nemojte da koristite bateriju za namene za koje nije predviđena.







## NAZIVI DELOVA (SI. 1 – SI. 27)

①	Prekidač
②	Prekidač za zaključavanje
③	Poluga za dubinu sečenja
④	Niži vodič
⑤	Zavrtnaj
⑥	Perač (B)
⑦	Sečivo testere
⑧	Vodič dela
⑨	Osnova
⑩	Poluga za nagruće
⑪	Poluga za zaključavanje
⑫	Krilni vijak za učvršćivanje vodiča
⑬	LED svetlo
⑭	Baterija
⑮	Okasti ključ (veliki)
⑯	Ručka
⑰	Prekidač režima izbora
⑱	Lampica pokazivača nečujnog režima
⑲	Prekidač pokazivača napunjenosti baterije
⑳	Lampica pokazivača napunjenosti baterije
㉑	Prekidač režima osvetljenja
㉒	Lampica pokazivača režima osvetljenja
㉓	Vodič
㉔	Adapter za prikupljanje prašine
㉕	Perač (A)

## OZNAKE

## UPOZORENJE

Ovde su prikazane oznake koje se koriste na mašini. Postarajte se da razumete njihovo značenje pre upotrebe.

	C18DBL: Bežična cirkularna testera
	Da bi se smanjio rizik od povreda, korisnik mora da pročita korisničko uputstvo.
	Uvek nosite zaštitu za oči.
	Uvek nosite zaštitu za sluh.

- Ako se baterija ne napuni do kraja čak i kada prođe vreme predviđeno za punjenje, odmah prekinite daljnje punjenje.
- Bateriju nemojte da izlažete visokim temperaturama ili jakim pritiskom, na primer stavljajući je u mikrotalasnu pećnicu, mašinu za sušenje ili posudu pod visokim pritiskom.
- Držite je podalje od vatre čim primetite curenje ili osetite čudan miris.
- Nemojte je koristiti na mestu gde dolazi do stvaranja jakog statičkog elektriciteta.
- Ako baterija curi, stvara neugodan miris, zagreva se, menja boju ili oblik, ili ako na neki način izgleda neobično tokom upotrebe, punjenja ili skladištenja, odmah je uklonite iz opreme ili punjača i prestanite da je koristite.
- Nemojte da potopite bateriju u vodu i nemojte da dozvolite da bilo kakva tečnost uđe u nju. Ulaz provodne tečnosti, kao što je voda, može da izazove štetu koja može da dovede do požara ili eksplozije. Čuvajte bateriju na hladnom, suvom mestu, podalje od zapaljivih predmeta. Korozivne gasne atmosfere moraju da se izbegnu.

## OPREZ

- Ako vam tečnost koja iscuri iz baterije dospe u oči, nemojte da trljate oči već ih dobro isperite čistom vodom, na primer vodom iz česme, i odmah se obratite lekaru. Ako se ne tretira, tečnost može da izazove probleme sa očima.
- Ako vam tečnost iscuri na kožu ili odeću, odmah dobro operite čistom vodom, na primer vodom iz česme. Postoji mogućnost pojave iritacije kože.
- Ako tokom prve upotrebe baterije primetite rđu, neugodan miris, gubitak boje, deformacije i/ili druge neregularnosti, nemojte da koristite bateriju i vratite je dobavljaču ili prodavcu.

## UPOZORENJE

Ako provodljivi strani predmet dospe u terminal litijum-jonske baterije, to može da izazove kratak spoj i usled toga požar. Prilikom skladištenja litijum-jonske baterije, strogo se pridržavajte sledećih pravila.

- U kutiju za čuvanje nemojte da stavljate provodljive otpatke, eksere i žicu, kao što je čelična i bakarna žica.
- Da biste sprečili pojavu kratkog spoja, bateriju stavite u alat ili dobro pričvrstite poklopac baterije za smeštanje sve dok ventilator ne počne da se vidi.









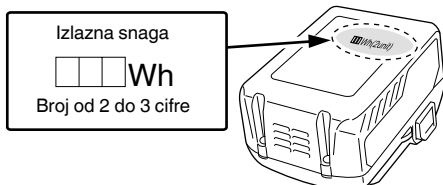

## U VEZI TRANSPORTA LITIJUM-JONSKE BATERIJE

Kada transportujete litijum-jonsku bateriju, molimo da pošaljete sledeća upozorenja.

## UPOZORENJE

- Javite transportnoj kompaniji da paket sadrži litijum-jonsku bateriju, upoznajte kompaniju sa njenom snagom i pratite instrukcije transportne kompanije kada uređujete transport.
- Litijum-jonske baterije koje prelaze izlaznu snagu od 100 Wh se smatraju u klasifikaciji tereta kao opasne materije i zahtevaju primenu specijalnih procedura.
  - Za transport u inostranstvo, morate da pošaljete međunarodne zakone i pravila i regulative ciljne države.



	Samo za zemlje EU Nemojte odlagati električni alat zajedno sa smećem iz domaćinstva! Na osnovu Evropske direktive 2012/19/EU o dotrajaloj električnoj i elektronskoj opremi, kao i njene primene u skladu s državnim propisima, električni alat koji je došao do kraja svog radnog veka mora se prikupiti zasebno i odneti u postrojenje za reciklažu koje ispunjava ekološke zahteve.
V	Nominalni napon
n <sub>0</sub>	Brzina bez opterećenja
	Uključiti
	Isključiti
	Isključivanje baterije
	Prekidač za izbor režima
	Kapacitet baterije
	Prekidač pokazivača napunjenosti baterije
	Baterija je skoro prazna. Napunite bateriju što pre možete
	Baterija je puna do pola.
	Baterija je dovoljno napunjena.
	Zabranjena radnja

## NAPOMENA

Zbog neprekidnog programa istraživanja i razvoja kompanije HiKOKI, ovde navedene specifikacije su podložne izmenama bez prethodnog obaveštenja.

## Elektronska kontrola

- Postepeni početak
- Zaštita od preopterećenja  
Ovom zaštitnom funkcijom se isključuje napajanje motora strujom u slučaju preopterećenja motora ili upadljivo smanjenje brzine obrtanja tokom rada. Kada se aktivira funkcija zaštite od preopterećenja motor se može zaustaviti. U tom slučaju otpustite prekidač na alatu i uklonite uzroke preopterećenja. Nakon toga možete ponovo da ga koristite.
- Zaštita od pregrevanja  
Ovom zaštitnom funkcijom se prekida dovod električne energije do motora i zaustavlja električni alat u slučaju pregrevanja motora tokom rada. Kada se aktivira funkcija zaštite od pregrevanja, motor se može zaustaviti. U tom slučaju otpustite prekidač na alatu i ohladite ga nekoliko minuta. Nakon toga možete ponovo da ga koristite.
- Funkcija naizmenične promene brzine obrtanja (režim rada punom snagom/nečujni režim) (Prekidač za funkcije režim rada punom snagom/nečujni režim)  
Svaki pritisak na birač režima menja režim rada. (SI. 17) U nečujnom režimu se smanjuje maksimalni broj obrtaja motora koji omogućava efikasan rad sa manje buke. Lampica nečujnog režima svetli u nečujnom režimu. Prilikom povećanja opterećenja tokom nečujnog režima, alat će se automatski prebaciti na režim rada punom snagom i vratiti na nečujni režim kada se opterećenje smanji. U režimu rada punom snagom nema promene u nečujni režim, čak i ako se opterećenje smanji.

## NAPOMENA

- Da bi se omogućile promene režima, povucite prekidač jednom nakon instaliranja baterije.
- Nemojte jako udarati komandnu ploču ili je lomiti. To može prouzrokovati probleme.

## PUNJENJE

Pre upotrebe električnog alata napunite bateriju kako je opisano.

1. **Priključite kabl punjača u utičnicu.**  
Kada gurnete utikač punjača u utičnicu, kontrolna lampica će početi da treperi crvenom bojom (u intervalima od 1 sekunde).
2. **Stavite bateriju u punjač.**  
Bateriju stavite u punjač tako da čvrsto stoji u njemu kako je prikazano na SI. 23.
3. **Punjenje**  
Kada stavite bateriju u punjač započeće se s punjenjem, a kontrolna lampica će neprestano svetleti crveno. Kada se baterija potpuno napuni, kontrolna lampica će početi da treperi crveno (u intervalima od 1 sekunde) (vidite **Tabelu 1**).
- Pokazivanja kontrolne lampice  
Pokazivanja kontrolne lampice objašnjena su u **Tabeli 1** i to na osnovu stanja punjača ili punjive baterije.

## STANDARDNI PRIBOR

Osim glavnog uređaja (1 uređaj), u pakovanju se nalazi i pribor koji je naveden na strani 193.

Standardni pribor je podložan izmenama bez prethodnog obaveštenja.

## PRIMENE

Sečenje raznih vrsta drveta.

## SPECIFIKACIJE

Model	C18DBL		
Napon	18 V		
Brzina bez opterećenja	5000 min <sup>-1</sup> (Režim rada punom snagom) 3000 min <sup>-1</sup> (Nečujni režim)		
Kapacitet	Dubina sečenja	90°	47 mm
		45°	30 mm
Težina*	2,6 kg		

\* U skladu sa EPTA-procedurom 01/2014  
U zavisnosti od prikačene baterije.  
Najteža težina se meri sa BSL36A18 (prodaje se zasebno).

Tabela 1

Pokazivanja kontrolne lampice			
Kontrolna lampica (crvena)	Pre punjenja	Treperi	Svetli 0,5 sekundi. Ne svetli 0,5 sekundi. (isključena je 0,5 sekundi)
	Tokom punjenja	Svetli	Neprestano svetli
	Punjenje je završeno	Treperi	Svetli 0,5 sekundi. Ne svetli 0,5 sekundi. (isključena je 0,5 sekundi)
	Mirovanje izazvano pregrevanjem	Treperi	Svetli 1 sekundu. Ne svetli 0,5 sekundi. (isključena je 0,5 sekundi)
	Punjenje nije moguće	Treperi	Svetli 0,1 sekundu. Ne svetli 0,1 sekundu (isključena je 0,1 sekundi)
			Baterija je pregrejana. Punjenje nije moguće. (Punjenje će započeti kada se baterija ohladi.)
			Kvar baterije ili punjača

- Temperature i vreme punjenja baterije. Temperature i vreme punjenja baterije prikazani su u **Tabeli 2**

Tabela 2

Baterija		Punjač	UC18YFSL
Napon punjenja	V		14,4 – 18
Težina	kg		0,5
Temperature pri kojima baterija može da se puni			0°C – 50°C
Približno vreme punjenja na osnovu kapaciteta baterije. (Na 20°C)			
1,5 Ah	min.		22
2,0 Ah	min.		30
2,5 Ah	min.		35
3,0 Ah	min.		45
4,0 Ah	min.		60
5,0 Ah	min.		75
Broj ćelija u bateriji			4 – 10

**NAPOMENA**

Vreme punjenja može da varira u zavisnosti od temperature i napona izvora napajanja.

**OPREZ**

Punjač baterije će se zagrejati kada se neprestano koristi, što može da bude uzrok kvarova. Kada se punjenje završi, ostavite da prođe 15 minuta do sledećeg punjenja.

**4. Izvucite kabl punjača iz utičnice.****5. Čvrsto držite punjač i izvucite bateriju.****NAPOMENA**

Obavezno izvadite bateriju iz punjača nakon punjenja i zatim je odložite.

**OPREZ**

- Ako se baterija puni dok je još uvek topla, zato što je dugo stajala na mestu izloženom direktnoj sunčevoj svetlosti ili zato što je upravo bila korišćena, kontrolna lampica na punjaču će zasvetleti 1 sekundu i zatim neće svetleti 0,5 sekundi (biće isključena 0,5 sekundi). U tom slučaju, prvo ostavite bateriju da se ohladi, a zatim započnete punjenje.

- Kada kontrolna lampica treperi (u intervalima od 0,2 sekunde), proverite da li u priključku za bateriju na punjaču ima stranih predmeta i ako ih ima uklonite ih. Ako nema stranih predmeta, verovatno su baterija ili punjač u kvaru. Odnosite ih u ovlašćeni servis.
- Budući da je ugrađenom mikro računaru potrebno oko 3 sekunde da se baterija koja se puni izvadi iz punjača, sačekajte najmanje 3 sekunde pre nego što je ponovo stavite da biste nastavili sa punjenjem. Ako bateriju ponovo stavite u roku od 3 sekunde, možda se neće ispravno napuniti.
- Ako kontrolna lampica ne treperi crveno (svake sekunde), čak i ako je kabl punjača priključen na napajanje, to znači da je aktivirano zaštitno kolo punjača. Uklonite kabl ili utikač s napajanja i zatim ga ponovo priključite nakon otprilike 30 sekundi. Ako ni to ne prouzrokuje da kontrolna lampica treperi crveno (svake sekunde), odnesite punjač u ovlašćeni servis kompanije HIKOKI.

**MONTAŽA I UPOTREBA**

Postupak	Broj	Strana
Fino podešavanje paralelizma	11	195
Fino podešavanje perpendikularnosti	12	196
Fino podešavanje položaja vodiča	13	196
Podešavanje dubine sečenja	14	196
Linija sečenja	15	196
Funkcija prekidača	16	196
U vezi sa funkcijom izbora režima (*1)	17	196
Pokazivač napunjenosti baterije	18	197
Korišćenje LED svetla	19	197
Pričvršćivanje vodiča (prodaje se odvojeno)	20	197
Pričvršćivanje adaptera za prikupljanje prašine (prodaje se odvojeno)	21	197
Uklanjanje i ubacivanje baterije	22	197
Punjenje	23	197
Sečenje pod pravim uglovima	24	198
Nagnuto sečenje (smer +45 °)	25	198
Skidanje sečiva testere	26	198

Montiranje sečiva testere	27	199
Odabir pribora	—	200

(\*1) U vezi sa funkcijom izbora režima Svaki put kada se prekidač birača režima pritisne, režim rukovanja se menja.

Kada se Nečujni režim izabere, lampica indikatora Nečujnog režima se uključi.

U Nečujnom režimu se smanjuje maksimalni broj obrtaja motora koji omogućava efikasan rad sa manje buke.

Ako se utovar poveća dok motor radi u Nečujnom režimu, on se automatski menja u režim rada punom snagom.

Pored toga, ako se utovar ponovo smanji, on se automatski vraća na Nečujni režim.

U režimu rada punom snagom nema promene u Nečujni režim čak i ako se opterećenje smanji.

Režim	Brzina bez opterećenja
Napajanje	5000 min <sup>-1</sup>
Nečujno	3000 min <sup>-1</sup>

## NAPOMENA

- Režim će se promeniti samo nakon što se baterija instalira a prekidač se povuče jednom.
- Trenutni režim će se održati čak i ako je prekidač uključen/isključen, ili je baterija uklonjena/ponovo ubačena.

## ODRŽAVANJE I PROVERA

- 1. Provera sečiva**  
Budući da će zbog upotrebe tupog sečiva efikasnost biti smanjena i da može biti prouzrokovan kvar motora, naoštrite ili zamenite sečivo čim primetite abraziju.
- 2. Provera montažnih zavrtnjeva**  
Redovno proveravajte sve montažne zavrtnje i postarajte se da budu dobro zategnuti. Ako bilo koji od ovih zavrtnjeva popusti, odmah ga pritegnite. Propust da to uradite može da izazove ozbiljnu opasnost.
- 3. Održavanje motora**  
Namotaji motora su samo „srce“ električnog alata. Poklanjajte odgovarajuću pažnju da se namotaji ne bi oštetili i/ili pokvasili uljem ili vodom.
- 4. Održavanje nižeg vodiča**  
Za siguran i ispravan rad, mašinu i ventilacione otvore uvek održavajte čistima. Donji štitnik mora biti u stanju da se slobodno kreće i automatski zatvara. Zbog toga područje oko donjeg štitnika uvek održavajte čistim. Uklonite prašinu i piljevinu koristeći komprimovani vazduh ili četku.
- 5. Čišćenje spoljašnjosti**  
Kada se električni alat isprlja, obrišite ga mekom, suvom krpom ili krpom navlaženom u vodi s deterdžentom. Nemojte da koristite rastvarače na bazi hlora, benzin ili razređivače za farbe jer oni tope plastiku.
- 6. Čuvanje**  
Čuvanje na mestu ispod 40 °C i van domašaja dece.

## NAPOMENA

Čuvanje litijum-jonskih baterija. Postarajte se da litijum-jonske baterije budu potpuno napunjene pre nego što ih odložite.

Dugotrajno čuvanje (3 meseca ili više) baterija koje nisu dovoljno napunjene može dovesti do smanjenja radnog učinka, značajnog skraćenja vremena korišćenja baterija ili do njihove nesposobnosti da drže naboj.

Međutim, značajno skraćenje vremena korišćenja baterije može biti regulisano ako se napuni i iskoristi tri do pet puta.

Ako je vreme korišćenja baterija veoma kratko i pored više punjenja i korišćenja, smatrajte da su potpuno istrošene i kupite nove.

## OPREZ

Što se tiče rukovanja i održavanja električnih alata, bezbednosni propisi i standardi propisani za svaku zemlju moraju da se poštuju.

### Važna napomena o baterijama za HiKOKI akumulatorske električne alate

Uvek koristite neku od naših predviđenih, originalnih baterija. Ne možemo da garantujemo bezbednost i radni učinak našeg akumulatorskog električnog alata kada se koristi s baterijama koje nismo predvideli ili kada se baterije rastave i preprave (na primer prilikom rastavljanja i zamene čelija ili drugih unutrašnjih delova).

## GARANCIJA

Garantujemo da HiKOKI električni alati ispunjavaju zakonske/državne propise. Ova garancija se ne odnosi na kvarove ili oštećenja prouzrokovana pogrešnom upotrebom, zloupotrebom ili normalnim trošenjem i habanjem. U slučaju žalbe, molimo vas da nerastavljeni električni alat sa GARANTNIM CERTIFIKATOM, koji se nalazi na kraju uputstva za upotrebu, pošaljete ovlašćenom servisu kompanije HiKOKI.

### Informacije o buci i vibracijama u vazduhu

Izmerene vrednosti su utvrđene na osnovu EN62841 i objavljene u skladu sa ISO 4871.

Izmereni A-ponderisani nivo jačine zvuka: 100 dB (A)  
Izmereni A-ponderisani nivo zvučnog pritiska: 89 dB (A)  
Odstupanje K: 3 dB (A).

Nosite zaštitu za sluh.

Ukupne vrednosti vibracija (troosni vektorski zbir) utvrđene na osnovu EN62841.

Sečenje iverice:  
Vrednost emisije vibracija  $a_h = 1,9 \text{ m/s}^2$   
Odstupanje K = 1,5 m/s<sup>2</sup>

Deklarisana ukupna vrednost vibracija izmerena je na osnovu standardne metode testiranja i može se koristiti za upoređivanje jednog alata s drugim.

Takođe se može koristiti u preliminarnoj proceni izloženosti.

### UPOZORENJE

- Emisija vibracija tokom upotrebe električnog alata može da se razlikuje od deklarisane ukupne vrednosti u zavisnosti od načina na koji se alat koristi.
- Odredite mere bezbednosti za zaštitu rukovaoca i to na osnovu procene izloženosti stvarnim uslovima korišćenja (uzimajući u obzir sve faze radnog ciklusa kao što su vreme kada će alat biti isključen, vreme rada u praznom hodu i vreme uključivanja).

## NAPOMENA

Zbog neprekidnog programa istraživanja i razvoja kompanije HiKOKI, ovde navedene specifikacije su podložne izmenama bez prethodnog obaveštenja.

## OPĆENITA SIGURNOSNA UPOZORENJA ZA ELEKTRIČNE ALATE

### ⚠ UPOZORENJE

Pročitajte sva sigurnosna upozorenja, upute, ilustracije i specifikacije isporučene s ovim električnim alatom.

Neпоштовање upozorenja i uputa može uzrokovati strujni udar, požar i/ili teške ozljede.

Sačuvajte sva upozorenja i upute za ubuduće.

Izraz »električni alat« u upozorenjima odnosi se na električni alat priključen na mrežu (žični) ili na električni alat koji radi na baterije (bežični).

#### 1) Sigurnost radnog mjesta

a) Radno mjesto održavajte čistim i dobro osvijetljenim.

Nered ili neosvijetljeno radno mjesto uzrokuje nesreće.

b) Električni alat ne koristite u eksplozivnim okruženjima kao što su prisutnost zapaljivih tekućina, plinova ili prašine.

Električni alati proizvodi iskre koje mogu zapaliti prašinu ili pare.

c) Djecu i ostale osobe držite podalje tijekom korištenja električnog alata.

Nepažnja može uzrokovati gubitak kontrole.

#### 2) Električna sigurnost

a) Utikači električnog alata moraju odgovarati utičnicama na koje se priključuju. Ni na koji način nemojte mijenjati električni utikač. Ne koristite adapterske utikače s uzemljenim električnim alatom.

Neizmijenjeni utikači i odgovarajuće utičnice smanjuju opasnost od strujnog udara.

b) Izbjegavajte dodir tijela s uzemljenim površinama kao što su cijevi, radijatori i hladnjaci.

Postoji povećana opasnost od strujnog udara ako je vaše tijelo uzemljeno.

c) Električni alat ne izlažite kiši i vlazi.

Ulazak vode u električni alat povećava rizik od strujnog udara.

d) Ne zlorabite kabel. Nikada ne koristite kabel za nošenje, povlačenje ili izvlačenje utikača iz utičnice.

Držite kabel podalje od izvora topline, ulja, oštih rubova ili pomičnih dijelova.

Oštećen ili zapetljan kabel povećava opasnost od strujnog udara.

e) Kada električni alat koristite na otvorenom, koristite samo produžni kabel odobren za uporabu na otvorenom.

Uporaba kabela prikladnog za uporabu na otvorenom smanjuje opasnost od strujnog udara.

f) Ako je neizbježno korištenje električnog alata na vlažnom mjestu, koristite zaštitne strujne sklopke (FID sklopke).

Uporaba FID sklopke smanjuje rizik od strujnog udara.

#### 3) Osobna sigurnost

a) Budite na oprezu, paziti što radite i koristiti zdrav razum prilikom korištenja električnog alata.

Električni alat ne koristite ako ste umorni ili pod utjecajem droga, alkohola ili lijekova.

Trenutak nepažnje prilikom uporabe električnog alata može uzrokovati ozbiljne ozljede.

b) Koristiti osobnu zaštitnu opremu. Uvijek nosite zaštitne naočale.

Zaštitna oprema, kao što su maske za prašinu, zaštitne cipele otporne na klizanje, kacige ili zaštitna sluha, ako se koriste u odgovarajućim uvjetima smanjuju opasnost od nezgoda.

c) Sprječite nehotično pokretanje. Provjerite je li prekidač u isključenom položaju prije spajanja na izvor napajanja i/ili baterije, prije nego uhvatite alat ili prije nošenja alata.

Nošenje električnih alata s prstom na prekidaču ili priključenih električnih alata čiji prekidač je uključen uzrokuje nesreće.

d) Uklonite sav alat za podešavanje ili ključeve prije nego što uređaj uključite.

Alat ili ključ koji se nalazi u rotirajućem dijelu alata može uzrokovati ozljede.

e) Ne istežite se kako biste dosegli radno mjesto. Održavajte odgovarajuće uporište i ravnotežu u svim vremenima.

To omogućuje bolju kontrolu električnog alata u neočekivanim situacijama.

f) Nosite prikladan odjeću. Ne nosite široku odjeću ili nakit. Držite kosu i odjeću podalje od pokretnih dijelova.

Pokretni dijelovi mogu zahvatiti široku odjeću, nakit ili dugu kosu.

g) Ako postoje uređaji za priključenje usisivača prašine i uređaji za sakupljanje, provjerite jesu li priključeni i koriste li se na ispravan način.

Korištenje uređaja za skupljanje prašine može smanjiti opasnosti povezane s prašinom.

h) Nemojte dopustiti da zbog znanja stečenog čestom uporabom alata postanete previše sigurni i zanemarite sigurnosna načela alata.

Neoprezna radnja može dovesti do ozbiljne ozljede u djeliću sekunde.

#### 4) Uporaba i njega električnog alata

a) Ne silite električni alat. Koristite odgovarajući električni alat za radnju koju treba obaviti.

Ispravan električni alat posao će obaviti bolje i sigurnije, pod uvjetima za koje je dizajniran.

b) Ne koristite električni alat ako se ne može uključiti i isključiti prekidačem.

Bilo koji električni alat koji se ne može kontrolirati pomoću prekidača je opasan i treba ga popraviti.

c) Izvucite utikač iz mrežne utičnice i/ili uklonite bateriju (ako je uklonjiva) iz električnog alata prije podešavanja, zamjene pribora ili odlaganja uređaja.

Ovim mjerama opreza smanjit ćete rizik od slučajnog pokretanja uređaja.

d) Električni alat koji se ne koristi čuvajte izvan dohvata djece i ne dopustite da alat koriste osobe koje nisu upoznate s načinom rada ili ovim uputama.

Električni alat je opasan ako ga koriste neiskusne osobe.

e) Održavanje električnih alata i dodataka. Provjerite neusklađene ili povezane pokretne dijelove, eventualno polomljene dijelove i sve druge čimbenike koji mogu utjecati na rad električnog alata. Ako je oštećen, alat dajte popraviti prije uporabe.

Mnoge nesreće uzrokovane su loše održanim električnim alatima.

f) Alat za rezanje održavajte oštrom i čistim.

Ispravno održavani alat za rezanje s oštrom oštricom neće se zaglaviti i lakše će se kontrolirati.

## SIGURNOSNA UPOZORENJA ZA BEŽIČNU CIRKULARNU PILU

- g) Koristite električni alat, pribor i nastavke, itd. u skladu s ovim uputama, uzimajući u obzir radne uvjete i radove koji se izvode.  
*Uporaba električnog alata za namjene za koje alat nije predviđen može uzrokovati opasne situacije.*
- h) Održavajte ručke i držeće površine suhima, čistima i bez ulja i masti.  
*Sliskse ručke i držeće površine ne omogućuju sigurno rukovanje i kontrolu alata u neočekivanim situacijama.*
- 5) **Uporaba i njega električnog alata s baterijama**
- a) **Baterije puniti samo pomoću punjača koji je odredio proizvođač.**  
*Punjač koji je prikladan za jednu vrstu baterije može uzrokovati opasnost od požara ako se koristi s drugom baterijom.*
- b) **Električni alat koristite samo s izričito za te alate određenim baterijama.**  
*Uporaba s bilo kojim drugim baterijama može uzrokovati rizik od ozljeda i požara.*
- c) **Kada se baterija ne koristi, držite je podalje od drugih metalnih predmeta kao što spajalice, kovanice, ključevi, čavli, vijci ili drugi sitni metalni predmeti koji mogu uspostaviti vezu između terminala baterije.**  
*Kratko spajanje terminala baterije može uzrokovati opekline ili požar.*
- d) **U slučaju primjene sile, iz baterija može prsnuti tekućina. Izbjegavajte kontakt s tom tekućinom. Ako slučajno dođe do kontakta, isperite vodom. Ako tekućina dospije u oči, dodatno potražiti liječničku pomoć.**  
*Tekućina iz baterije može uzrokovati iritacije ili opekline.*
- e) **Nemojte koristiti bateriju ili alat koji je oštećen ili izmijenjen.**  
*Oštećene ili izmijenjene baterije se mogu nepredvidivo ponašati što može prouzročiti požar, eksploziju ili opasnost od ozljede.*
- f) **Nemojte izlagati bateriju ili alat vatri ili pretjeranoj temperaturi.**  
*Izloženost vatri ili temperaturi iznad 130 °C može uzrokovati eksploziju.*
- g) **Slijedite sve upute za punjenje i nemojte puniti bateriju ili alat izvan raspona temperature navedene u uputama.**  
*Pogrešno punjenje ili pri temperaturama izvan određenog raspona može oštetiti bateriju i povećati opasnost od požara.*
- 6) **Servisiranje**
- a) **Servisiranje električnog alata prepustite isključivo kvalificiranom osoblju uz korištenje identičnih rezervnih dijelova.**  
*Na taj će se način osigurati sigurnost električnog alata.*
- b) **Nikada nemojte servisirati oštećene baterije.**  
*Servis baterija smije izvoditi samo proizvođač ili ovlašteni davatelj usluga.*
- OPREZ**  
Djecu i nemoćne osobe držite podalje od uređaja. Kad se ne koristi, alat treba držati izvan dohvata djece i nemoćnih osoba.

### Postupci rezanja

- a) **⚠ OPASNOST: Držite ruke podalje od područja rezanja i oštrice. Drugu ruku držite na pomoćnoj ručki ili na kućištu motora.**  
Ako s obje ruke držite pilu, oštrica ih ne može porezati.
- b) **Ne stavljajte ruke ispod izratka.**  
Štitnik vas ne može zaštititi od oštrice ispod izratka.
- c) **Podesite dubinu rezanja debljini izratka.**  
Ispod izratka treba biti vidljivo manje od pola visine zuba pile.
- d) **Nikada ne držite izradak u rukama ili preko nogu dok ga režete. Izradak osigurajte na stabilnoj platformi.**  
Važno je pravilno poduprijeti rad kako bi se smanjila izloženost tijela, uklještenje lista pile, ili gubitak kontrole.
- e) **Električni alat držite za izolirane površine kada izvodite operacije pri kojima rezni alat može doći u kontakt sa skrivenim vodovima ili vlastitim kablom.**  
Kontakt sa žicama pod naponom može pod napon staviti izložene metalne dijelove uređaja, te tako uzrokovati strujni udar.
- f) **Prilikom piljenja uvijek koristiti štitnik ili vodilicu.**  
Time se poboljšava preciznost reza i smanjuje mogućnost savijanja lista pile.
- g) **Uvijek koristite oštrice ispravne veličine i oblika (trapezoidne u odnosu na okrugle).**  
Oštrice koje ne odgovaraju načinu montaže pile okretati će se van središta i uzrokovati gubitak kontrole.
- h) **Nikad ne koristite oštećene ili neispravne podloške ili vijak za oštricu.**  
Podložak i vijak posebno su dizajnirani za vašu pilu, za postizanje optimalnog učinka i sigurnosti rada.

### Uzroci povratnog udara i povezana upozorenja

- povratni udar je iznenadna reakcija na priklješten, zaglavljn ili neporavnan list pile koja uzrokuje nekontrolirano podizanje pile iz izratka prema korisniku;
  - kada se oštrica priklješti ili zaglavi u izratku, oštrica će zastati, a reakcija motora će jedinicu naglo odbaciti prema korisniku;
  - ako se oštrica deformira ili izađe iz ravnine reza, zubi na stražnjem rubu oštrice mogu zahvatiti u površinu drveta uzrokujući iskakanje oštrice i odbacivanje prema korisniku.
- Povratni udar je posljedica pogrešne uporabe pile i/ili neprikladnih radnih postupaka ili stanja i može se izbjeći poduzimanjem odgovarajućih dolje navedenih mjera.

- a) **Pilu čvrsto držite s obje ruke na pili i ruke postavite tako da se možete oduprijeti silama povratnog udara. Postavite tijelo s bilo koje strane oštrice, ali ne u ravnini oštrice.**  
Povratni udar može uzrokovati odskakivanje pile unazad, ali korisnik može kontrolirati sile povratnog udara ako se poduzmu odgovarajuće mjere.
- b) **Kada oštrica zastrani u bilo koju stranu reza, ili kada zbog bilo kojeg razloga prekidate rezanje, otpustite okidač i držite pilu nepomično u materijalu sve dok se oštrica do kraja ne zaustavi.**  
Nikada ne pokušavajte izvaditi list pile iz izratka ili povlačiti pilu unazad dok se oštrica okreće jer to može uzrokovati povratni udar.  
Istražite i otklonite uzroke zastranjivanja oštrice.

- c) **Kada ponovno pokrećete pilu u izratku, centrirajte list pile u zasjek tako da se zubi pile ne nalaze u materijalu.**  
Ako je pila priključena, može se podići ili odbaciti iz izratka prilikom ponovnog pokretanja.
- d) **Velike ploče poduprite kako bi se smanjila opasnost od zaglavljivanja i izbacivanja oštrice.**  
Velike ploče će se često objesiti pod vlastitom težinom. Oslonice treba postaviti ispod ploče na obje strane, blizu linije reza i blizu ruba ploče.
- e) **Ne koristite tupe ili oštećene oštrice.**  
Tupi ili neispravno postavljeni rezni listovi proizvode uzak zasjek uzrokujući povećano trenje, zaglavljivanje pile i povratni udar.
- f) **Dubina oštrice i stezne poluge za podešavanje moraju biti čvrsto stegnute prije rezanja.**  
Ako se podešenje lista pile pomakne tijekom rezanja, to može uzrokovati zaglavljivanje i povratni udar.
- g) **Posebno pazite prilikom piljenja u postojećim zidovima ili drugim sličnim područjima.**  
Pila bi mogla zarezati objekte koje mogu uzrokovati povratni udar.

#### Funkcija donjeg štitnika

- a) **Prije svake uporabe provjerite zatvara li se donji štitnik pravilno. Ne koristite pilu ako se donji štitnik ne pomiče slobodno i odmah ne zatvara. Nikada ne stežite i ne podvezujte donji štitnik u otvorenom položaju.**  
Ako pila slučajno padne, donji štitnik se može svinuti. Podignite donji štitnik pomoću ručke i uvjerite se da se slobodno kreće i da ne dodiruje oštricu ili bilo koji drugi dio pri svim kutovima i dubinama rezanja.
- b) **Provjerite ispravnost opruge donjeg štitnika. Ako štitnik i opruga ne djeluju ispravno, treba ih servisirati prije uporabe.**  
Donji štitnik može djelovati tromo zbog oštećenih dijelova, naslaga smole ili nakupina khratina.
- c) **Donji štitnik smije se povući ručno samo za specijalne rezove kao što su “uranjajući rezovi” i “kompozitni rezovi”. Podignite donji štitnik povlačeći ručku i čim list pile zareže u materijal odmah pustite štitnik.**  
Za sve ostale operacije rezanja donji štitnik treba djelovati automatski.
- d) **Uvijek pazite da štitnik pokriva oštricu prije odlaganja pile na stol ili pod.**  
Nezaštićena rotirajuća oštrica gurat će pilu unazad i prerezati sve što joj stoji na putu. Imajte na umu vrijeme koje je potrebno da se oštrica zaustavi nakon otpuštanja prekidača.
7. Korištenje istrošene baterije oštetit će punjač.
8. Bateriju odnesite u trgovinu u kojoj je kupljena čim trajanje pražnjenja baterije nakon ponovnog punjenja postane prekratko za praktičnu uporabu. Istrošene baterije ne bacajte zajedno s ostalim smećem.
9. Nosite čepiće za uši kako biste zaštitili svoje uši tijekom rada.
10. Koristite samo promjer oštrice naveden na stroju.
11. Ne koristite abrazivne ploče za brušenje.
12. Ne koristite pile koje su deformirane i napukle.
13. Ne koristite pile izrađene od brzoereznog čelika.
14. Ne koristite pile koje ne odgovaraju karakteristikama navedenima u ovim uputama.
15. Ne zaustavljajte pile bočnim pritiskom na reznu ploču.
16. Oštrice uvijek održavajte oštima.
17. Uvjerite se da se donji štitnik kreće glatko i slobodno.
18. Nikada ne koristite kružnu pilu s donjim štitnikom fiksiranim u otvorenom položaju.
19. Uvjerite se da mehanizam za zatvaranje štitnika radi ispravno.
20. Nikad ne koristite pilu s listom pile okrenutim prema gore ili u stranu.
21. Uvjerite se da u materijalu nema stranih tijela kao što su čavli.
22. Raspon reznih ploča treba biti od 185 mm do 180 mm.
23. Izvadite bateriju prije bilo kakve prilagodbe, servisiranja ili održavanja.
24. Budite oprezni zbog trzaja kočnice.  
Ova cirkularna pila ima električnu kočnicu koja funkcionira kada se prekidač otpusti. Kako postoje trzaji kada kočnica funkcionira, budite sigurni da čvrsto držite glavno tijelo.
25. Uvjerite se da izvor energije koji će se koristiti odgovara zahtjevima navedenima na tipskoj pločici proizvoda.
26. Uvjerite se da je prekidač u položaju OFF. Ako je baterija unutar električnog alata dok je prekidač u položaju ON, električni alat će odmah započeti s radom što može uzrokovati ozbiljne nesreće.
27. Ako je područje rada udaljeno od izvora napajanja, koristite produžni kabel dovoljne debljine i kapaciteta. Produžni kabel treba biti što kraći.
28. Izbjegavajte rezanje u situacijama u kojima se dno osnove odiglo od površine materijala koji se reže.  
Kada oštrica zastrani u bilo koju stranu reza, ili kada zbog bilo kojeg razloga prekidate rezanje, otpustite otkidač i držite pilu nepomično u materijalu sve dok se oštrica u cijelosti ne zaustavi. Nikada ne pokušavajte izvaditi list pile iz izratka ili povlačiti pilu unazad dok se oštrica okreće jer to može uzrokovati POVRATNI UDAR. Istražite i otklonite uzroke zastranjanja oštrice.
29. Poduprite velike ploče kako bi se smanjila opasnost od zaglavljivanja i POVRATNOG UDARA oštrice. Velike ploče imaju tendenciju objesiti se pod vlastitom težinom (**Slika 3**). Oslonice treba postaviti ispod ploče na obje strane, blizu linije reza i blizu ruba ploče, kao što je prikazano na **Slika 2**.

## DODATNA SIGURNOSNA UPOZORENJA

1. Ne dopustite da u rupu za priključivanje punjive baterije uđu strani predmeti.
2. Nikada ne rastavljajte bateriju i punjač.
3. Nikada nemojte kratko spajati punjive baterije. Kratko spajanje baterije proizvodi veliku struju i dovodi do pregrijavanja. To dovodi do opekлина ili oštećenja baterije.
4. Baterije ne bacajte u vatru. Ako baterija ne izgori, može eksplodirati.
5. Kada koristite ovaj uređaj neprekidno jedinica se može pregrijati, što dovodi do oštećenja motora i prekidača. Molimo da ga ne koristite oko 15 minuta.
6. U ventilacijske otvore punjača ne umećite strane predmete. Umetanje metalnih predmeta ili zapaljivih tvari u ventilacijske otvore punjača uzrokovat će strujni udar ili oštećenje punjača.
30. Posebno pazite prilikom vršenja “Džepnih rezova” u postojećim zidovima ili drugim sličnim područjima. Oštrica pile bi mogla zarezati predmete koji mogu uzrokovati POVRATNI UDAR.
- NIKADA ne stavljajte ruke ili prste izda pile (**Slika 4**). Ako dođe do povratnog udara, pila lako može skočiti unatrag preko Vaše ruke i može biti uzrok teških ozljeda.
31. **UPOZORENJE:** Da ne bi došlo do gubitka kontrole, što bi moglo uzrokovati tjelesne ozljede, važno je ispravno poduprijeti izradak i čvrsto držati pilu. **Slika 5** ilustrira tipičnu ručnu potporu pile.

32. Stavite širi dio osnovice pile na onaj dio izratka koji je čvrsto poduprt, a ne na dio koji će pasti kada je rezanje završeno. Kao primjere, **Slika 6** prikazuje ISPRAVNI način rezanja kraja ploče, a **Slika 7** prikazuje POGREŠAN način. Ako je izradak kratak ili mali, pričvrstite ga sa stezaljkama.  
**NE POKUŠAVAJTE DRŽATI KRATKE KOMADE S RUKOM!**
33. Nikada ne pokušavajte piliti s kružnom pilom koju držite naopako u škripu. To je vrlo opasno i može dovesti do ozbiljnih nezgoda (**Slika 8**).
34. Pri korištenju vodilice nemojte pokušavati rezanje pod kutom koje bi omogućilo da rezani materijal sklizne između pile i vodilice. To može uzrokovati ozljedu. (**Slika 9, 10**)
35. Ako poluga ostane olabavljena, stvorit će se veoma opasna situacija. Uvijek je sigurno stegnite. (**Slika 14**)
36. Vrlo je opasno dopustiti da ova poluga ostane rasklimana. Uvijek je čvrsto stegnite. (**Slika 25**)
37. Prije rezanja, provjerite materijal koji ćete rezati. Ako se očekuje da materijal koji će se rezati proizvodi štetnu/otrovnu prašinu, osigurajte sigurno priključivanje vrećice za prašinu ili odgovarajućeg sustava za usisavanje prašine na priključnicu.  
Dodatno nosite masku za prašinu ako je dostupna.
  - Prije početka rezanja, uvjerite se da je list pile postigao punu brzinu vrtnje.
  - Ukoliko se list pile zaustavi ili prilikom rada počne proizvoditi neobične zvukove odmah ISKLJUCITE prekidač.
  - Korištenje kružne pile s oštricom okrenutom prema gore ili bočno vrlo je opasno. Takve neobičajene načine rada treba izbjegavati.
  - Prilikom rezanja materijala, uvijek nositi zaštitne naočale.
  - Kada završite s poslom, izvadite bateriju.
38. Nakon priključivanja reznog lista pile provjerite da je pilom čvrsto osigurana u propisanom položaju.
39. Nemojte gledati izravno u svjetlost i izlagati oči direktnoj svjetlosti.  
Ako stalno izlažete oči svjetlosti, može doći do njihove povrijeđe.
40. Nemojte koristiti proizvod ako su terminali alata ili baterije (držač baterije) deformirani.  
Ugradnja baterije može uzrokovati kratki spoj koji može dovesti do emisije dima ili paljenja.
41. Držite terminale alata (držač baterije) bez strugotina i prašine.
  - Prije upotrebe, provjerite da strugotine i prašina nisu nakupljeni na području terminala.
  - Tijekom rada, pokušajte izbjeći padanje strugotina ili prašine s instrumenta na bateriju.
  - Ako prekidače rad ili nakon uporabe, nemojte ostavljati alat na mjestu gdje je izložen padanju strugotina ili prašini. Ako to učinite možete uzrokovati kratki spoj koji može dovesti do emisije dima ili paljenja.
42. Nemojte koristiti alat samo sa funkcijom ventilatora.
43. Uvijek koristite alat i bateriju na temperaturama između -5 °C i 40 °C.
44. Koristite kružnu pilu koja je namijenjena rezanju drva.
45. Koristite kružnu pilu s prikazanom brzinom rotacije jednakom ili većom od brzine rotacije alata.

## MJERE OPREZA ZA LITIJ-IONSKE BATERIJE

U svrhu produljenja vijeka trajanja, litij-ionska baterija opremljena je zaštitom za prekidanje izlazne struje. U dolje opisanim slučajevima 1 do 3, prilikom korištenja ovoga proizvoda, čak i kada držite prekidač, motor se može zaustaviti. To nije indikacija problema u radu već rezultat zaštitne funkcije.

1. Kada se baterija istroši, motor se zaustavlja. U tom je slučaju odmah napunite.
2. Ako je alat preopterećen, motor se može zaustaviti. U tom slučaju pustite prekidač alata i otklonite uzrok preopterećenja. Nakon toga alat možete ponovno koristiti.
3. Ako se baterija pregrije uslijed rada pod preopterećenjem, baterija može prestat davati struju. U tom slučaju prestanite koristiti bateriju i sačekajte da se ohladi. Nakon toga alat možete ponovno koristiti.

Nadalje, molimo vas da obratite pažnju na sljedeća upozorenja i mjere opreza.

### UPOZORENJE

Kako bi se spriječilo curenje baterije, pregrijavanje, dimljenje, eksplozija i zapaljenje, molimo vas da se pridržavate sljedećih mjera opreza.

1. Pazite da se strugotine i prašina ne nakupljaju na bateriji.
  - Tijekom rada pazite da strugotine i prašina ne padaju na bateriju.
  - Pazite da se strugotine i prašina koji tijekom rada alata padnu na bateriju ne nakupljaju na bateriji.
  - Nekorišteni bateriju ne skladištite na mjestima izloženima strugotinama i prašini.
  - Prije skladištenja baterije, uklonite strugotine i prašinu s baterije i ne skladištite zajedno s metalnim dijelovima (vijci, čavli, itd.).
2. Ne bušite bateriju oštrim predmetima, primjerice čavlima, ne udarajte čekićem, ne gazite, ne bacajte i ne izlažite bateriju teškim udarcima.
3. Ne koristite vidljivo oštećenu ili deformiranu bateriju.
4. Ne koristite baterije obrnutog polariteta.
5. Ne spajajte izravno na električnu utičnicu ili priključnicu upaljača u automobilu.
6. Bateriju ne koristite u svrhe za koje nije namijenjena.
7. Ako se punjenje baterije ne završi niti nakon isteka navedenog vremena punjenja, odmah prekinite daljnje punjenje.
8. Bateriju ne izlažite visokim temperaturama ili visokom tlaku i ne stavljajte u mikrovalne pećnice, sušilice ili spremnike pod visokim tlakom.
9. Držite podalje od vatre čim otkrijete da baterija curi ili osjetite neugodan miris.
10. Ne koristite na mjestima na kojima se generira jak statički elektricitet.
11. Ako dođe do curenja baterije, neugodnog mirisa, zagrijavanja, promjene boje ili oblika baterije, ili se baterija na bilo koji način promijeni tijekom korištenja, punjenja ili skladištenja, odmah je izvadite iz uređaja ili punjača i prekinite uporabu.
12. Nemojte uranjati bateriju ili dopustiti da bilo kakve tekućine uđu unutra. Prodor vodljive tekućine, kao što je voda, može uzrokovati oštećenja koja mogu dovesti do požara ili eksplozije. Čuvajte bateriju na hladnom i suhom mjestu, dalje od gorivih i zapaljivih predmeta. Moraju se izbjeći atmosfere korozivnog plina.

### POZOR

1. Ako tekućina koja curi iz baterije dospije u oči, nemojte trljati oči i odmah ih dobro isperite čistom vodom, kao je voda iz slavine, te odmah potražite pomoć liječnika. Ako se ne liječi, tekućina može uzrokovati probleme s vidom.
2. Ako tekućina iscuri po koži ili odjeći, odmah dobro isperite čistom vodom, kao što je voda iz slavine. Postoji mogućnost iritacije kože.
3. Ukoliko prilikom prvog korištenja baterije otkrijete hrđu, neugodan miris, pregrijavanje, promjenu boje, deformacije, i/ili druge nepravilnosti, ne koristite i vratite dobavljaču ili prodavaču.



**UPOZORENJE**

Ako u terminal litij-ionske baterije dospije provodljivi materijal, baterija se može kratko spojiti i prouzročiti požar. Kod skladištenja litij-ionske baterije svakako se pridržavajte sljedećih pravila.

- U kutije za spremanje ne stavljajte vodljive materijale kao što su čavli i željezna ili bakrena žica.
- Kako bi se spriječio kratki spoj, bateriju stavite u alat ili čvrsto pričvrstite poklopac baterije za spremanje sve dok se ventilator ne vidi.

**U POGLEDU TRANSPORTA LITIJ-IONSKE BATERIJE**

Prilikom transporta litij-ionske baterije, molimo pridržavajte se sljedećih mjera opreza.

**UPOZORENJE**

Obavijestite tvrtku za transport da paket sadrži litij-ionsku bateriju, informirajte tvrtku o njenoj izlaznoj snazi i sljedite upute tvrtke za transport prilikom dogovaranja transporta.

- Litij-ionske baterije čija izlazna snaga prelazi 100 Wh klasificiraju se kao opasni teret i zahtijevaju primjenu posebnih procedura.
- Za transport u inozemstvo, morate postupati u skladu s međunarodnim zakonima te pravilima i propisima određene zemlje.

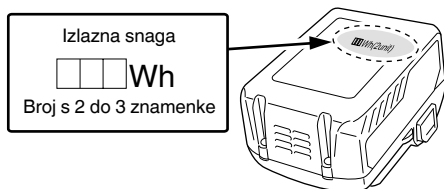
**NAZIVI DIJELOVA (SI. 1 – SI. 27)**

①	Prekidač
②	Blokada prekidača
③	Ručica dubine rezanja
④	Donja zaštita
⑤	Vijak
⑥	Podloška (B)
⑦	List pile
⑧	Vodilica komad
⑨	Baza
⑩	Poluga nagiba
⑪	Poluga za zaključavanje
⑫	Vijak za pričvršćivanje vodiča krila
⑬	LED svjetlo
⑭	Baterija
⑮	Imbus ključ (veliki)
⑯	Ručica
⑰	Prekidač odabira načina rada
⑱	Lampica indikatora tihog načina rada
⑲	Prekidač indikatora preostalog kapaciteta baterije

⑳	Lampica indikatora preostalog kapaciteta baterije
㉑	Prekidač načina osvjjetljenja
㉒	Lampica indikatora načina osvjjetljenja
㉓	Vodilica
㉔	Adapter za skupljanje prašine
㉕	Podloška (A)

**SIMBOLI****UPOZORENJE**

Za uređaj se koriste sljedeći simboli. Uvjerite se da prije uporabe razumijete njihovo značenje.

	C18DBL: Bežična cirkularna pila
	Kako bi smanjio opasnost od ozljede, korisnik mora pročitati priručnik za uporabu.
	Uvijek nosite zaštitne naočale.
	Uvijek nosite zaštitu sluha.
	Samo za zemlje EU Električni alat ne bacajte zajedno s ostalim kućnim otpadom! Sukladno europskim direktivama 2012/19/EU o otpadnoj električnoj i elektroničkoj opremi, te provedbi u skladu s nacionalnim zakonima i propisima, električni alat i baterije koji su dostigli kraj korisnog radnog vijeka potrebno je prikupljati odvojeno i predati u ustanove za recikliranje.
V	Nazivni napon
n <sub>0</sub>	Brzina bez opterećenja
I	Uključivanje
O	Isključivanje
	Odspojite bateriju
	Prekidač odabira načina
	Kapacitet baterije
	Prekidač indikatora preostalog kapaciteta baterije
	Preostala snaga baterije - gotovo prazna. Bateriju napunite što prije
	Preostala snaga baterije - napola prazna.
	Preostala snaga baterije je dostatna.
	Zabranjena radnja



## MONTAŽA I RAD

Aktivnost	Slika	Stranica
Precizno namještanje usporednosti	11	195
Precizno namještanje okomitosti	12	196
Precizno namještanje položaja vodilice	13	196
Podešavanje dubine rezanja	14	196
Linija reza	15	196
Rad s prekidačima	16	196
O funkciji odabira načina rada (*1)	17	196
Indikator preostalog kapaciteta baterije	18	197
Uporaba LED svjetla	19	197
Postavljanje vodilice (prodaje se zasebno)	20	197
Postavljanje adaptera za sakupljanje prašine (prodaje se zasebno)	21	197
Vađenje i umetanje baterije	22	197
Punjenje	23	197
Rezanje pod pravim kutom	24	198
Rezanje pod kutom (+45° smjer)	25	198
Demontiranje lista pile	26	198
Montiranje lista pile	27	199
Odabir pribora	—	200

## (\*1) O funkciji odabira načina rada

Svaki put kada se pritisne tipka za izbor načina rada dolazi do promjene načina rada.

Kada se izabere Tihi način rada, uključuje se indikatorna lampica.

Tihi način rada smanjuje maksimalni broj okretaja motora i tako omogućuje efikasniji rad uz manje buke.

Ako se poveća opterećenje dok motor radi u Tihom načinu rada, način rada se automatski mijenja na Snažan način rada.

Osim toga, ako dođe do smanjenja opterećenja, način rada se automatski vraća na Tihi način rada.

U Snažnom načinu rada, ne vrši se promjena u Tihi način rada, čak i kada dođe do smanjenja radnog opterećenja.

Način rada	Brzina bez opterećenja
Snažan način rada	5000 min <sup>-1</sup>
Tihi način rada	3000 min <sup>-1</sup>

## NAPOMENA

○ Način rada će se promijeniti samo nakon instalacije baterije i kada jednom povučete prekidač.

○ Trenutni način rada će se održavati, čak i ako se pritisne prekidač za uključivanje/isključivanje ili ako se ukloni/ponovo postavi baterija.

- Temperature i vrijeme punjenja baterije. Temperature i vrijeme punjenja prikazani su u **tablici 2**

Tablica 2

Punjač		UC18YFSL
Baterija		
Napon punjenja	V	14,4 – 18
Težina	kg	0,5
Temperature na kojima se baterija može puniti		0°C – 50°C
Vrijeme punjenja za kapacitet baterije, približno. (Na 20°C)		
1,5 Ah	min.	22
2,0 Ah	min.	30
2,5 Ah	min.	35
3,0 Ah	min.	45
4,0 Ah	min.	60
5,0 Ah	min.	75
Broj ćelija baterije		4 – 10

## NAPOMENA

Vrijeme punjenja može varirati ovisno o temperaturi i naponu izvora napajanja.

## POZOR

Kad se punjač baterija koristi kontinuirano, punjač će se zagrijati, a to može uzrokovati probleme. Nakon što je punjenje završeno, odmorite punjač oko 15 minuta prije sljedećeg punjenja.

## 4. Isključite mrežni kabel punjača iz utičnice.

## 5. Čvrsto držite punjač i izvucite bateriju.

## NAPOMENA

Obavezno izvadite bateriju iz punjača nakon punjenja i zatim je pohranite.

## POZOR

- Ako se puni zagrijana baterija koja je na duže vrijeme ostavljena na mjestu izloženom izravnom suncu ili je upravo korištena, indikator punjenja svijetli 1 sekundu, i ne svijetli 0,5 sekundi (isključen na 0,5 sekundi). U tom slučaju pustite da se baterija najprije ohladi, a tek potom započnite s punjenjem.
- Ako indikator punjenja treperi (u intervalima od 0,2 sekunde), provjerite i izvadite strane predmete iz konektora punjača baterije. Ako nema stranih predmeta, moguće je da su baterija ili punjač neispravni. Odnosite u ovlaštenu servis.
- Budući da ugrađeno mikro-računalo treba otprilike 3 sekunde kako bi ustanovilo da je baterija koja se puni izvađena iz punjača, pričekajte barem 3 sekunde prije ponovnog umetanja za nastavak punjenja. Ako se baterija ponovo umetne u roku manjem od 3 sekunde, baterija se možda neće ispravno puniti.
- Ako indikator ne treperi crveno (svake sekunde) iako je utikač priključen na izvor napajanja, to znači da se aktivirao zaštitni spoj punjača. Izvadite kabel ili utikač iz utičnice, a zatim ga ponovno spojite nakon 30-ak sekundi. Ako ni nako toga indikator ne treperi crveno (svake sekunde), punjač odnesite u ovlaštenu HIKOKI servis.

## ODRŽAVANJE I INSPEKCIJA

### 1. Provjera lista pile

Budući da korištenje tupe oštrice degradira učinkovitost i izaziva moguće kvarove motora, naoštrite ili zamijenite oštricu čim uočite abraziju.

### 2. Provjera vijaka

Redovito pregledavajte sve vijke i osigurajte da su pravilno zategnuti. Ukoliko se bilo koji vijak otpusti, odmah ga zategnite. Nepridržavanje ovih naputaka može uzrokovati ozbiljne opasnosti.

### 3. Održavanja motora

Jedinica s namotom motora samo je "srce" električnog alata. Posebno pazite da se namot ne ošteti i/ili smoci djelovanjem ulja ili vode.

### 4. Održavanje donjeg štitnika

Za siguran i ispravan rad, stroj i ventilacijske otvore uvijek održavajte čistima. Donji štitić mora se uvijek moći slobodno kretati i automatski zatvoriti. Zbog toga područje oko donjeg štitićnika uvijek održavajte čistim. Uklonite prašinu i piljevinu puhanjem komprimiranim zrakom ili kistom.

### 5. Vanjsko čišćenje

Kad je električni alat prijav, obrišite mekom suhom krpom ili krpom navlaženom sapunicom. Ne koristite otapala na bazi klora, benzina ili razrjeđivača, jer otapaju plastiku.

### 6. Skladištenje

Čuvajte na temperaturi nižoj od 40 °C i izvan dohvata djece.

### NAPOMENA

Skladištenje litij-ionskih baterija.

Uvjerite se da su litij-ionske baterije napunjene prije nego ih spremite.

Dugotrajno skladištenje (3 mjeseca ili duže) baterija s niskim nabojem može dovesti do pogoršanja performansi, značajno smanjiti korisno vrijeme baterije ili uzrokovati nemogućnost baterije da zadrži punjenje.

Međutim, značajno smanjeno vrijeme korištenja baterije može se oporaviti višekratnim punjenjem i korištenjem baterije dva do pet puta.

Ako je vrijeme trajanja baterije izuzetno kratko unatoč ponovljenom punjenju i uporabi, baterija je najvjerojatnije istrošena. U tom slučaju nabavite novu bateriju.

### POZOR

Tijekom rada i održavanja električnih alata, potrebno je pridržavati se sigurnosnih propisa i standarda propisanih u svakoj zemlji.

#### Važna obavijest za baterije za HiKOKI bežični električni alat

Molimo uvijek koristite naše originalne baterije. Ne možemo jamčiti sigurnost i učinkovitost našeg bežičnog električnog alata ako se koristi s drugim baterijama, ili kad se baterije rastavljaju i mijenjaju (kao što je demontaža i zamjena ćelija ili drugih unutarnjih dijelova).

### JAMSTVO

Jamčimo da HiKOKI električni alat udovoljava zakonskim propisima. Ovo jamstvo ne pokriva oštećenja nastala pogrešnom uporabom, zlorabom, ili normalnim trošenjem. U slučaju prigovora, nerastavljen električni alat zajedno s POTVRDOM O JAMSTVU na kraju ovih uputa pošaljite ovlaštenom HiKOKI servisu.

### Informacije o buci i vibracijama

Izmjerene vrijednosti određene su sukladno EN62841 i u skladu s normom ISO 4871.

Izmjerena razina zvučne snage A: 100 dB (A)

Izmjerena razina zvučnog tlaka A: 89 dB (A)

Nesigurnost K: 3 dB (A).

Nosite zaštitu sluha.

Ukupne vrijednosti vibracija (zbroj triju vektora) određene prema EN62841.

Rezanje iverice:

Vrijednost emisije vibracija  $a_h = 1,9 \text{ m/s}^2$

Nesigurnost K = 1,5  $\text{m/s}^2$

Naznačena ukupna vrijednost vibracija izmjerena je u skladu sa standardnim metodama ispitivanja, a može se koristiti za međusobne usporedbe alata.

Također se može koristiti za preliminarnu procjenu izloženosti.









### UPOZORENJE

○ Emisija vibracija prilikom stvarnog korištenja električnog alata može se razlikovati od izjavljenih ukupnih vrijednosti ovisno u načinu na koji se alat koristi.

○ Osigurajte sigurnosne mjere zaštite za osobe koje koriste alat, a koje se temelje na procjeni izloženosti u stvarnim uvjetima uporabe (uzimajući u obzir sve dijelove operativnog ciklusa, kao što su vremena kada je uređaj isključen, i kada radi u praznom hodu, zajedno s vremenom aktivnog korištenja).

### NAPOMENA

Zbog kontinuiranog programa istraživanja i razvoja tvrtke HiKOKI, ovdje navedene specifikacije mogu se promijeniti bez prethodne najave.

					 		
C18DBL	1	1	2	1	1	1	1
C18DBL (NN)	1	1	-	-	-	-	1

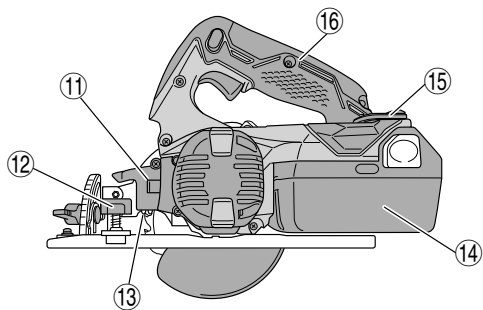
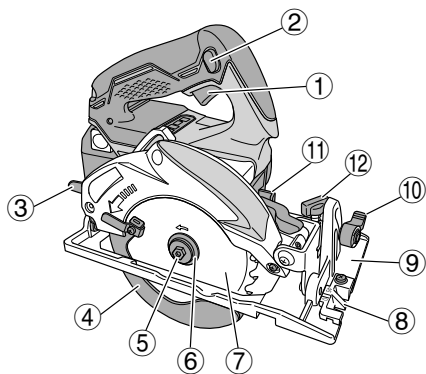
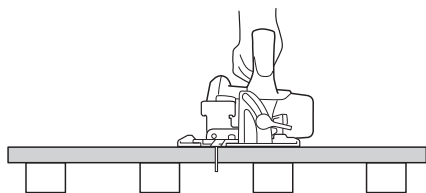
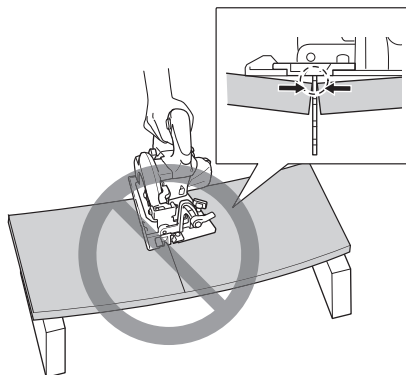
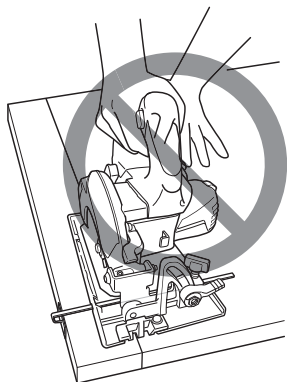
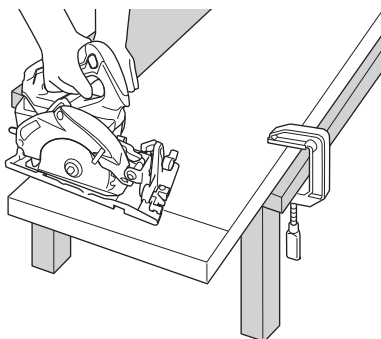
**1****2****3****4****5**

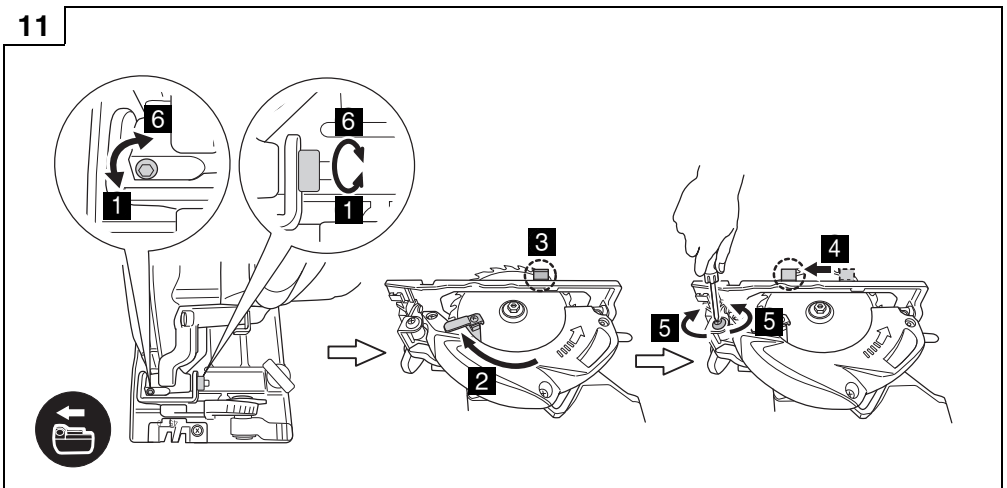
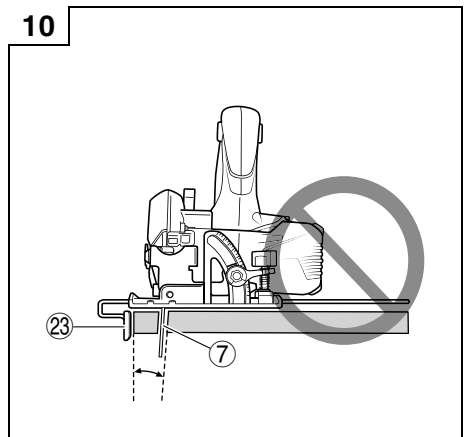
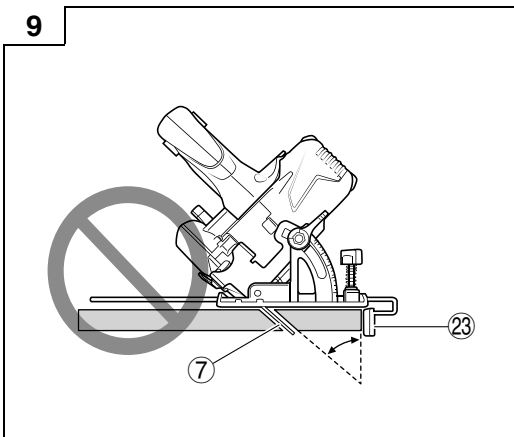
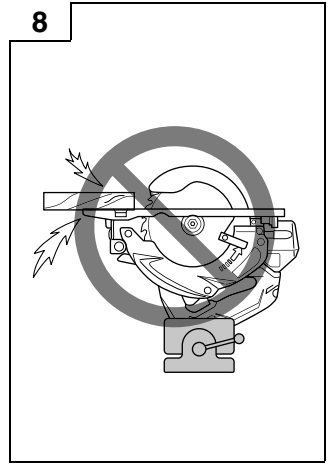
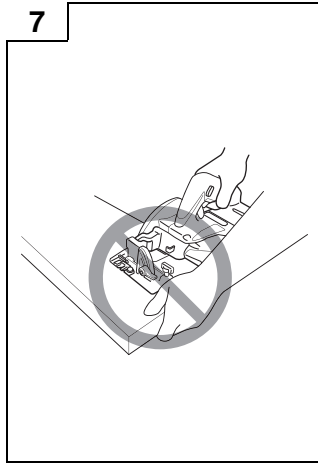
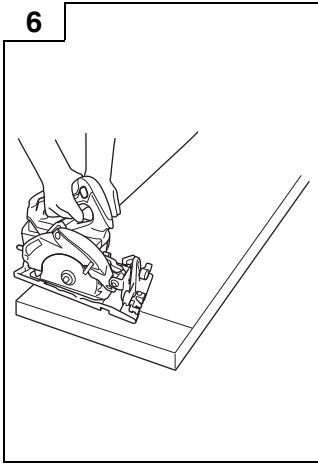

12

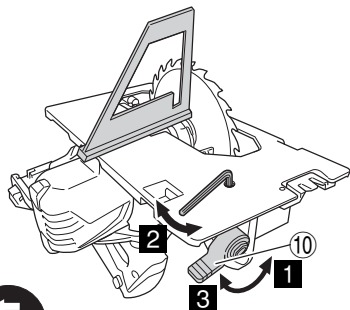

13

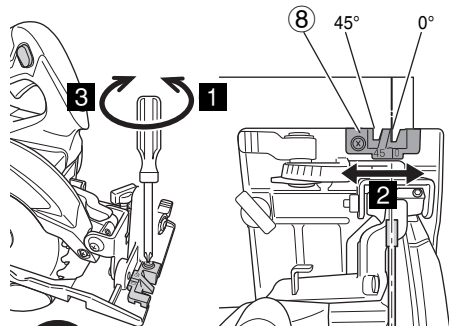

14

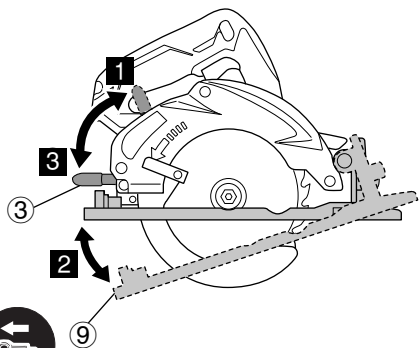

15

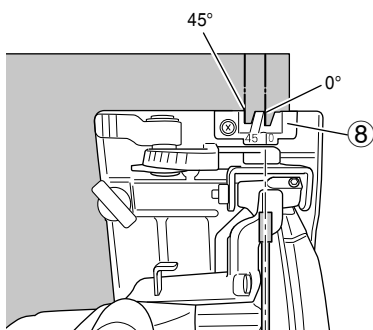

16

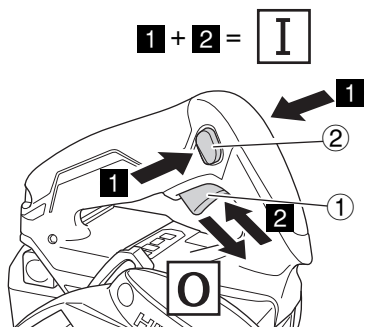

17

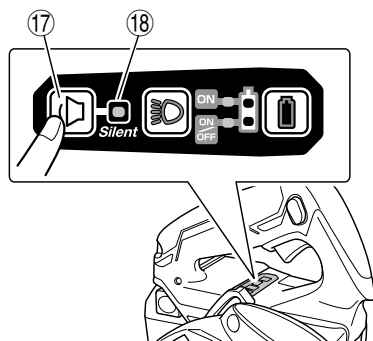

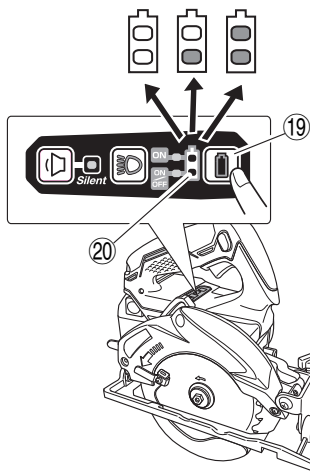
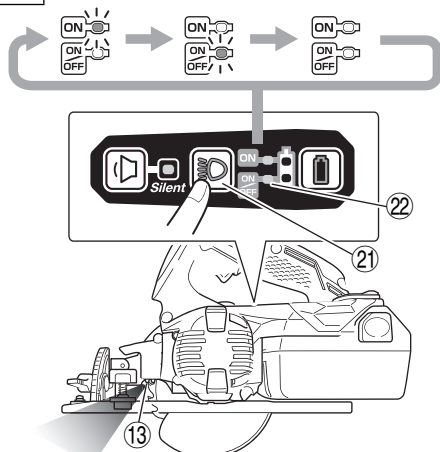
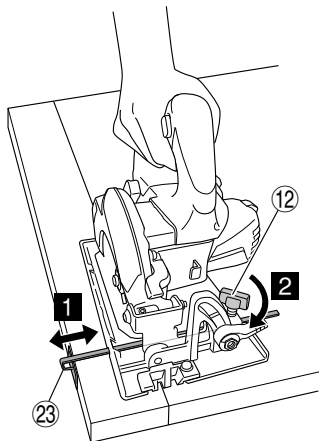
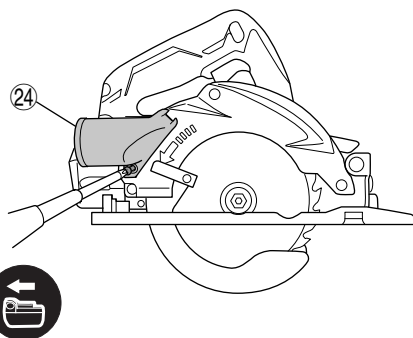
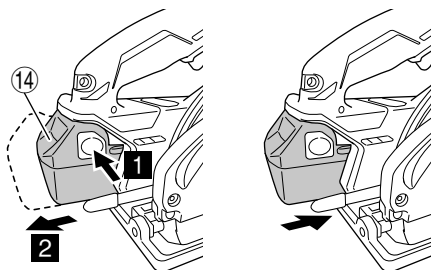
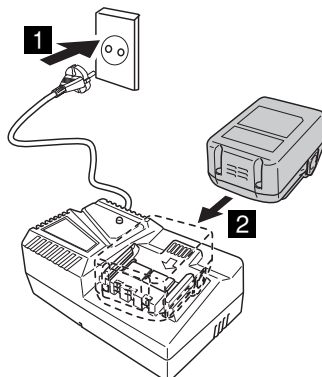

**18****19****20****21****22****23**

24

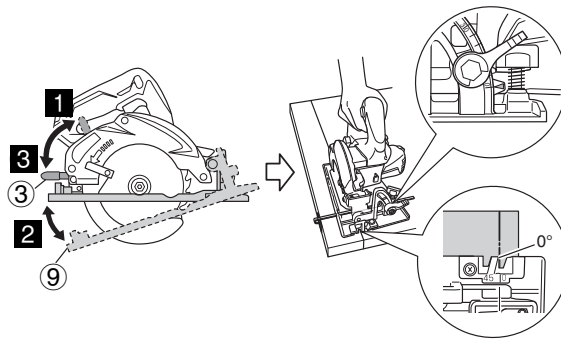

25

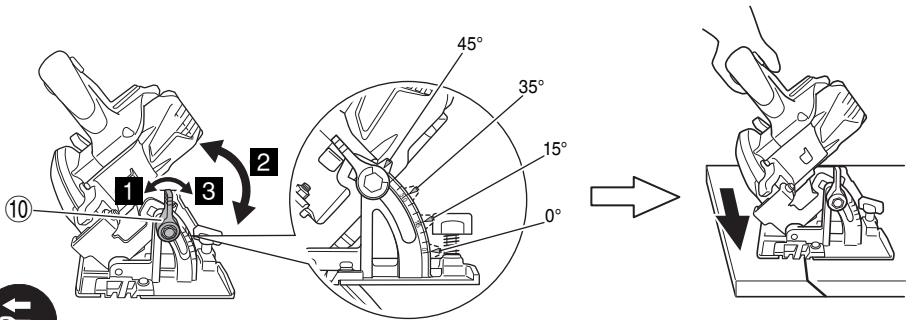

26

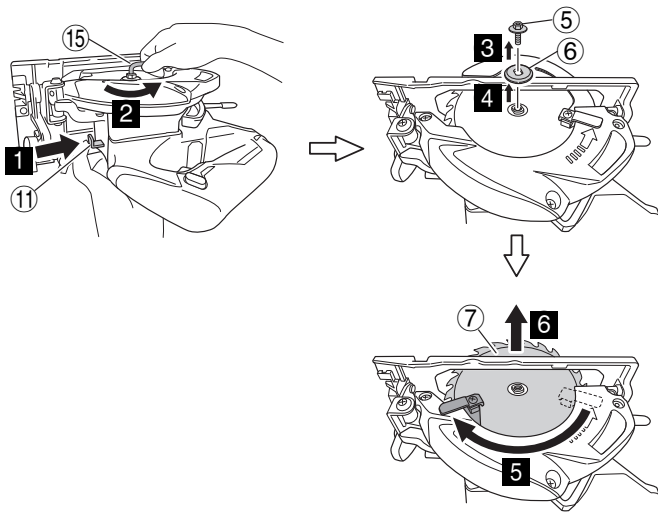

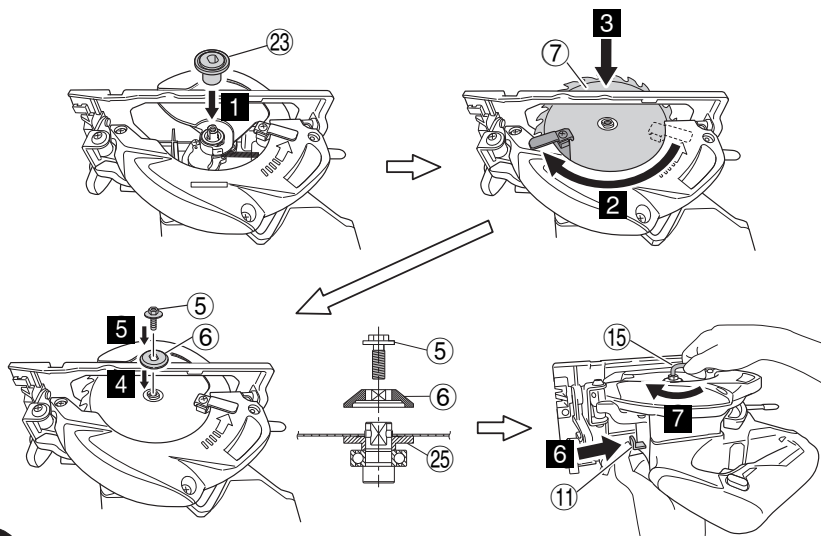

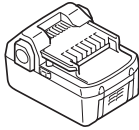

18V (Li-ion)

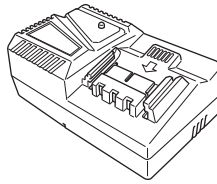

UC18YFSL (14,4V - 18V)

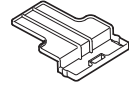

329897



333665

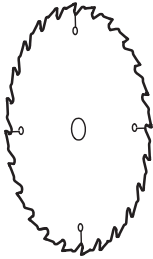

333666



333893



944458



990666



302756

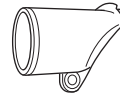

329063

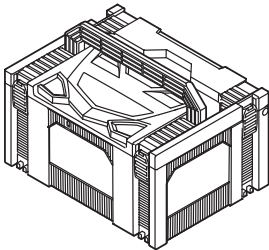

337108

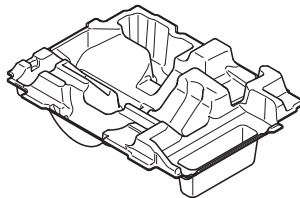

375025

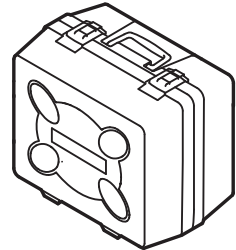

370338

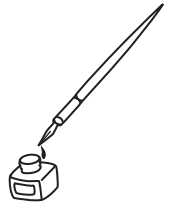

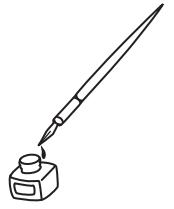

<p>English</p> <p><b>GUARANTEE CERTIFICATE</b></p> <ol style="list-style-type: none"> <li>Model No.</li> <li>Serial No.</li> <li>Date of Purchase</li> <li>Customer Name and Address</li> <li>Dealer Name and Address (Please stamp dealer name and address)</li> </ol>	<p>Dansk</p> <p><b>GARANTIBEVIS</b></p> <ol style="list-style-type: none"> <li>Modelnummer</li> <li>Serienummer</li> <li>Købsdato</li> <li>Kundes navn og adresse</li> <li>Forhandlers navn og adresse (Indstæmp stempel med forhandlers navn og adresse)</li> </ol>	<p>Română</p> <p><b>CERTIFICAT DE GARANȚIE</b></p> <ol style="list-style-type: none"> <li>Model nr.</li> <li>Nr. de serie</li> <li>Data cumpărării</li> <li>Numele și adresa clientului</li> <li>Numele și adresa distribuitorului (Vă rugăm aplicați ștampila cu numele și adresa distribuitorului)</li> </ol>
<p>Deutsch</p> <p><b>GARANTIESCHEIN</b></p> <ol style="list-style-type: none"> <li>Modell-Nr.</li> <li>Serien-Nr.</li> <li>Kaufdatum</li> <li>Name und Anschrift des Kunden</li> <li>Name und Anschrift des Händlers (Bitte mit Namen und Anschrift des Händlers abstempeln)</li> </ol>	<p>Norsk</p> <p><b>GARANTISERTIFIKAT</b></p> <ol style="list-style-type: none"> <li>Modellnr.</li> <li>Serienr.</li> <li>Kjøpsdato</li> <li>Kundens navn og adresse</li> <li>Forhandlerens navn og adresse (Vennligst stemple forhandlerens navn og adresse)</li> </ol>	<p>Slovenščina</p> <p><b>GARANCIJSKO POTRDILO</b></p> <ol style="list-style-type: none"> <li>Št. modela</li> <li>Serijska št.</li> <li>Datum nakupa</li> <li>Ime in naslov kupca</li> <li>Ime in naslov prodajalca (Prosimo vtisnite žig z imenom in naslovom prodajalca)</li> </ol>
<p>Français</p> <p><b>CERTIFICAT DE GARANTIE</b></p> <ol style="list-style-type: none"> <li>No. de modèle</li> <li>No de série</li> <li>Date d'achat</li> <li>Nom et adresse du client</li> <li>Nom et adresse du revendeur (Cachet portant le nom et l'adresse du revendeur)</li> </ol>	<p>Suomi</p> <p><b>TAKUUTODISTUS</b></p> <ol style="list-style-type: none"> <li>Malli nro</li> <li>Sarja nro</li> <li>Ostoväivämäärä</li> <li>Asiakkaan nimi ja osoite</li> <li>Myyjän nimi ja osoite (Leimaa myyjän nimi ja osoite)</li> </ol>	<p>Slovenčina</p> <p><b>ZÁRUČNÝ LISTA</b></p> <ol style="list-style-type: none"> <li>Č. modelu</li> <li>Sériové č.</li> <li>Dátum zakúpenia</li> <li>Meno a adresa zákazníka</li> <li>Názov a adresa predajcu (Pečiatka s názvom a adresou predajcu)</li> </ol>
<p>Italiano</p> <p><b>CERTIFICATO DI GARANZIA</b></p> <ol style="list-style-type: none"> <li>Modello</li> <li>N° di serie</li> <li>Data di acquisto</li> <li>Nome e indirizzo dell' acquirente</li> <li>Nome e indirizzo del rivenditore (Si prega di apporre il timbro con questi dati)</li> </ol>	<p>Ελληνικά</p> <p><b>ΠΙΣΤΟΠΟΙΗΤΙΚΟ ΕΓΓΥΗΣΗΣ</b></p> <ol style="list-style-type: none"> <li>Αρ. Μοντέλου</li> <li>Αύξων Αρ.</li> <li>Ημερομηνία αγοράς</li> <li>Όνομα και διεύθυνση πελάτη</li> <li>Όνομα και διεύθυνση μεταπωλητή (Παρακαλούμε να χρησιμοποιηθεί σφραγίδα)</li> </ol>	<p>Български</p> <p><b>ГАРАНЦИОНЕН СЕРТИФИКАТ</b></p> <ol style="list-style-type: none"> <li>Модел №</li> <li>Сериен №</li> <li>Дата за закупуване</li> <li>Име и адрес на клиента</li> <li>Име и адрес на търговеца (Моля, отпечатайте името и адрес на дилъра)</li> </ol>
<p>Nederlands</p> <p><b>GARANTIEBEWIJS</b></p> <ol style="list-style-type: none"> <li>Modelnummer</li> <li>Serienummer</li> <li>Datum van aankoop</li> <li>Naam en adres van de gebruiker</li> <li>Naam en adres van de handelaar (Stempel a.u.b. naam en adres vande de handelaar)</li> </ol>	<p>Polski</p> <p><b>GWARANCJA</b></p> <ol style="list-style-type: none"> <li>Model</li> <li>Numer seryjny</li> <li>Data zakupu</li> <li>Nazwa klienta i adres</li> <li>Nazwa dealera i adres (Pieczęć punktu sprzedaży)</li> </ol>	<p>Srpski</p> <p><b>GARANTNI SERTIFIKAT</b></p> <ol style="list-style-type: none"> <li>Br. modela.</li> <li>Serijski br.</li> <li>Datum kupovine</li> <li>Ime i adresa kupca</li> <li>Ime i adresa prodavca (Molimo da stavite pečat na ime i adresu trgovca)</li> </ol>
<p>Español</p> <p><b>CERTIFICADO DE GARANTÍA</b></p> <ol style="list-style-type: none"> <li>Número de modelo</li> <li>Número de serie</li> <li>Fecha de adquisición</li> <li>Nombre y dirección del cliente</li> <li>Nombre y dirección del distribuidor (Se ruega poner el sello del distribuidor con su nombre y dirección)</li> </ol>	<p>Magyar</p> <p><b>GARANCIA BIZONYLAT</b></p> <ol style="list-style-type: none"> <li>Típuszám</li> <li>Sorozatszám</li> <li>A vásárlás dátuma</li> <li>A Vásárló neve és címe</li> <li>A Kereskedő neve és címe (Kérjük ide elhelyezni a Kereskedő nevének és címének pecsétjét)</li> </ol>	<p>Hrvatski</p> <p><b>JAMSTVENI CERTIFIKAT</b></p> <ol style="list-style-type: none"> <li>Br modela.</li> <li>Serijski br.</li> <li>Datum kupnje</li> <li>Ime i adresa kupca</li> <li>Ime i adresa trgovca (Molimo stavite pečat na ime i adresu trgovca)</li> </ol>
<p>Portugués</p> <p><b>CERTIFICADO DE GARANTIA</b></p> <ol style="list-style-type: none"> <li>Número do modelo</li> <li>Número do série</li> <li>Data de compra</li> <li>Nome e morada do cliente</li> <li>Nome e morada do distribuidor (Por favor, carimbe o nome e morada do distribuidor)</li> </ol>	<p>Čeština</p> <p><b>ZÁRUČNÍ LIST</b></p> <ol style="list-style-type: none"> <li>Model č.</li> <li>Série č.</li> <li>Datum nákupu</li> <li>Jméno a adresa zákazníka</li> <li>Jméno a adresa prodejce (Prosíme o razítko se jménem a adresou prodejce)</li> </ol>	
<p>Svenska</p> <p><b>GARANTICERTIFIKAT</b></p> <ol style="list-style-type: none"> <li>Modellnr</li> <li>Seriennr</li> <li>Inköpsdatum</li> <li>Kundens namn och adress</li> <li>Försäljarens namn och adress (Stämpla försäljarens namn och adress)</li> </ol>	<p>Türkçe</p> <p><b>GARANTİ SERTİFİKASI</b></p> <ol style="list-style-type: none"> <li>Model No.</li> <li>Seri No.</li> <li>Satın Alma Tarihi</li> <li>Müşteri Adı ve Adresi</li> <li>Bayi Adı ve Adresi (Lütfen bayi adını ve adresini kaşe olarak basın)</li> </ol>	

# HIKOKI

①	
②	
③	
④	
⑤	





## **Hikoki Power Tools Deutschland GmbH**

Siemensring 34, 47877 Willich, Germany  
Tel: +49 2154 49930  
Fax: +49 2154 499350  
URL: <http://www.hikoki-powertools.de>

## **Hikoki Power Tools Netherlands B.V.**

Brabanthaven 11, 3433 PJ Nieuwegein, The Netherlands  
Tel: +31 30 6084040  
Fax: +31 30 6067266  
URL: <http://www.hikoki-powertools.nl>

## **Hikoki Power Tools (U.K.) Ltd.**

Precedent Drive, Rooksley, Milton Keynes, MK 13, 8PJ,  
United Kingdom  
Tel: +44 1908 660663  
Fax: +44 1908 606642  
URL: <http://www.hikoki-powertools.uk>

## **Hikoki Power Tools France S.A.S.**

Parc de l'Eglantier 22, rue des Cerisiers, Lisses-C.E. 1541,  
91015 EVRY CEDEX, France  
Tel: +33 1 69474949  
Fax: +33 1 60861416  
URL: <http://www.hikoki-powertools.fr>

## **Hikoki Power Tools Belgium N.V./S.A.**

Koningin Astridlaan 51, B-1780 Wommel, Belgium  
Tel: +32 2 460 1720  
Fax: +32 2 460 2542  
URL: <http://www.hikoki-powertools.be>

## **Hikoki Power Tools Italia S.p.A**

Via Piave 35, 36077, Altavilla Vicentina (VI), Italy  
Tel: +39 0444 548111  
Fax: +39 0444 548110  
URL: <http://www.hikoki-powertools.it>

## **Hikoki Power Tools Ibérica, S.A.**

C/ Puigbarral, 26-28, Pol. Ind. Can Petit, 08227 Terrassa  
(Barcelona), Spain  
Tel: +34 93 735 6722  
Fax: +34 93 735 7442  
URL: <http://www.hikoki-powertools.es>

## **Hikoki Power Tools Österreich GmbH**

IndustrieZentrum NÖ –Süd, Straße 7, Obj. 58/A6 2355  
Wiener Neudorf, Austria  
Tel: +43 2236 64673/5  
Fax: +43 2236 63373  
URL: <http://www.hikoki-powertools.at>

## **Hikoki Power Tools Norway AS**

Kjeller Vest 7, N-2007 Kjeller, Norway  
Tel: (+47) 6692 6600  
Fax: (+47) 6692 6650  
URL: <http://www.hikoki-powertools.no>

## **Hikoki Power Tools Sweden AB**

Rotebergsvagen 2B SE-192 78 Sollentuna, Sweden  
Tel: (+46) 8 598 999 00  
Fax: (+46) 8 598 999 40  
URL: <http://www.hikoki-powertools.se>

## **Hikoki Power Tools Denmark A/S**

Lillebaeltsvej 90, 6715 Esbjerg N, Denmark  
Tel: (+45) 75 14 32 00  
Fax: (+45) 75 14 36 66  
URL: <http://www.hikoki-powertools.dk>

## **Hikoki Power Tools Finland Oy**

Tupalankatu 9, 15680 Lahti, Finland  
Tel: (+358) 20 7431 530  
Fax: (+358) 20 7431 531  
URL: <http://www.hikoki-powertools.fi>

## **Hikoki Power Tools Hungary Kft.**

1106 Bogáncsvirág u.5-7, Budapest, Hungary  
Tel: +36 1 2643433  
Fax: +36 1 2643429  
URL: <http://www.hikoki-powertools.hu>

## **Hikoki Power Tools Polska Sp. z o. o.**

ul. Gierdziejewskiego 1  
02-495 Warszawa, Poland  
Tel: +48 22 863 33 78  
Fax: +48 22 863 33 82  
URL: <http://www.hikoki-narzedzia.pl>



## **Hikoki Power Tools Czech s.r.o.**

Modřická 205, 664 48 Moravany, Czech Republic  
Tel: +420 547 422 660  
Fax: +420 547 213 588  
URL: <http://www.hikoki-powertools.cz>

## **Hikoki Power Tools Romania S.R.L.**

Ring Road, No. 66, Mustang Traco Warehouses, Warehouse  
No.1, Pantelimon City, 077145, Ilfov County, Romania  
Tel: +40 371 135 109  
Fax: +40 372 899 765  
URL: <http://www.hikoki-powertools.ro>

<p>English</p> <p><b>EC DECLARATION OF CONFORMITY</b></p> <p>We declare under our sole responsibility that Cordless Circular Saw, identified by type and specific identification code *1), is in conformity with all relevant requirements of the directives *2) and standards *3). Technical file at *4) – See below. The European Standard Manager at the representative office in Europe is authorized to compile the technical file. The declaration is applicable to the product affixed CE marking.</p>	<p>Nederlands</p> <p><b>EC VERKLARING VAN CONFORMITEIT</b></p> <p>Wij verklaren onder onze eigen verantwoordelijkheid dat Snoerloze cirkelzaagmachine, geïdentificeerd door het type en de specifieke identificatiecode*1), voldoet aan alle relevante bepalingen van de richtlijnen*2) en normen*3). Technische documentatie bij*4) – zie onder. De Europese Normen Manager bij de vertegenwoordiging in Europa is gemachtigd om het technisch dossier samen te stellen. Deze verklaring is van toepassing op producten voorzien van de CE-markeringen.</p>
<p>Deutsch</p> <p><b>EG-KONFORMITÄTSERKLÄRUNG</b></p> <p>Wir erklären in alleiniger Verantwortung, dass die durch den Typ und den spezifischen Identifizierungscode *1) identifizierte Akku-Kreissäge allen einschlägigen Bestimmungen der Richtlinien *2) und Normen *3) entspricht. Technische Unterlagen unter *4) – Siehe unten. Die Leitung der repräsentativen Behörde für europäische Normen und Richtlinien ist berechtigt, die technischen Unterlagen zusammenzustellen. Die Erklärung gilt für die an dem Produkt angebrachte CE-Kennzeichnung.</p>	<p>Español</p> <p><b>DECLARACIÓN DE CONFORMIDAD DE LA CE</b></p> <p>Declaramos bajo nuestra única responsabilidad que la Sierra circular a batería, identificada por tipo y por código de identificación específico *1), está en conformidad con todas las disposiciones correspondientes de las directivas *2) y de las normas *3). Documentación técnica en *4) – Ver a continuación. El Director de Normas Europeas en la oficina de representación en Europa está autorizado para elaborar el expediente técnico. La declaración se aplica al producto con marcas de la CE.</p>
<p>Français</p> <p><b>DECLARATION DE CONFORMITE CE</b></p> <p>Nous déclarons sous notre entière responsabilité que la scie circulaire sans fil, identifiée par le type et le code d'identification spécifique *1) est en conformité avec toutes les exigences applicables des directives *2) et des normes *3). Dossier technique en *4) - Voir ci-dessous. Le Gestionnaire des normes européennes du bureau de représentation en Europe est autorisé à constituer le dossier technique. Cette déclaration s'applique aux produits désignés CE.</p>	<p>Português</p> <p><b>DECLARAÇÃO DE CONFORMIDADE CE</b></p> <p>Declaramos, sob nossa única e inteira responsabilidade, que Serra Circular a Bateria, identificada por tipo e código de identificação específico *1), está em conformidade com todos os requerimentos relevantes das diretivas *2) e normas *3). Ficheiro técnico em *4) – Consulte abaixo. O Gestor de Normas Europeias no escritório de representação na Europa está autorizado a compilar o ficheiro técnico. A declaração aplica-se aos produtos com marca CE.</p>
<p>Italiano</p> <p><b>DICHIARAZIONE DI CONFORMITÀ CE</b></p> <p>Dichiariamo sotto la nostra esclusiva responsabilità che la sega circolare a batteria, identificata dal tipo e dal codice identificativo specifico *1), è conforme a tutti i requisiti delle direttive *2) e degli standard *3). Documentazione tecnica presso *4) – Vedere sotto. Il gestore delle norme europee presso l'ufficio di rappresentanza in Europa è autorizzato a compilare il fascicolo tecnico. La dichiarazione è applicabile ai prodotti cui sono applicati i marchi CE.</p>	<p>Svenska</p> <p><b>EG-DEKLARATION BETRÄFFANDE LIKFORMIGHET</b></p> <p>Vi förklarar på eget ansvar att denna batteridrivna cirkelsåg, identifierad enligt typ och särskild identifikationskod *1), överensstämmer med alla relevanta krav i direktiven *2) och standarderna *3). Teknisk fil enligt *4) – Se nedan. Den europeiska standardansvariga på representationskontoret i Europa är auktoriserad att sammanställa den tekniska filen. Denna försäkran gäller för produkten med tillhörande CE-märkning.</p>
<p>*1) C18DBL C347858R *2) 2006/42/EC, 2014/30/EU, 2014/35/EU, 2011/65/EU *3) EN62841-1:2015 EN62841-2-5:2014 EN60335-1:2012+A11:2014 EN60335-2-29:2004+A2:2010 EN55014-1:2006+A1:2009+A2:2011 EN55014-2:1997+A1:2001+A2:2008</p>	
<p>*4) Representative office in Europe <b>Hikoki Power Tools Deutschland GmbH</b> Siemensring 34, 47877 Willich, Germany</p> <p>Head office in Japan <b>Koki Holdings Co., Ltd.</b> Shinagawa Intercity Tower A, 15-1, Konan 2-chome, Minato-ku, Tokyo, Japan</p>	<p>28. 6. 2019 Naoto Yamashiro European Standard Manager</p> <p>28. 6. 2019  A. Nakagawa Corporate Officer</p>

<p>Dansk</p> <p><b>EF-OVERENSSTEMMELSESERKLÆRING</b></p> <p>Vi erklærer os fuldstændige ansvarlige for, at den batteridrevne rundsav, identificeret ved type og specifik identifikationskode *1), er i overensstemmelse med alle relevante krav i direktiverne *2) og standarderne *3). Teknisk fil i *4) – Se nedenfor.</p> <p>Lederen af europæiske standarder på repræsentationskontoret i Europa er bemyndiget til at kompilere den tekniske fil. Erklæringen gælder produktet, der er mærket med CE.</p>	<p>Polski</p> <p><b>DEKLARACJA ZGODNOŚCI Z WE</b></p> <p>Oświadczamy na własną wyłączną odpowiedzialność, że Akumulatorowa piła tarczowa podanego typu i oznaczona unikalnym kodem identyfikacyjnym *1) jest zgodna z wszystkimi właściwymi wymogami dyrektyw *2) i norm *3). Dokumentacja techniczna w *4) – Patrz poniżej.</p> <p>Menedżer Norm Europejskich przedstawicielstwa firmy w Europie jest upoważniony do sporządzania dokumentacji technicznej. Niniejsza deklaracja ma zastosowanie do produktu opatrzonego znakiem CE.</p>
<p>Norsk</p> <p><b>EF'S ERKLÆRING OM OVERENSSTEMMELSE</b></p> <p>Vi erklærer på eget ansvar at batteridrevet sirkelsag, identificert etter type og spesifikk identifikasjonskode *1), er i samsvar med alle relevante krav i direktiver *2) og standarder *3). Teknisk fil under *4) – Se nedenfor.</p> <p>Styreren for europeiske standarder ved representantkontoret i Europa er autorisert til å kompilere den tekniske filen. Erklæringen gjelder for CE-merket på produktet.</p>	<p>Magyar</p> <p><b>EK MEGFELELŐSÉGI NYILATKOZAT</b></p> <p>A kizárólagos felelősségünkre kijelentjük, hogy az Akkus körfűrész, amely típus és egyedi azonosító kód *1) alapján azonosított, megfelel az irányelvek vonatkozó követelményeinek *2) és szabványainak *3). Műszaki fájl a *4) - Lásd alább.</p> <p>Az EU képviselői iroda európai szabványügyi menedzsere jogosult a műszaki dokumentáció összeállítására. Jelen nyilatkozat a terméken feltüntetett CE jelzésre vonatkozik.</p>
<p>Suomi</p> <p><b>EY-ILMOITUS YHDENMUKAISUUDESTA</b></p> <p>Vakuutamme yksinomisella vastuullamme, että akkutoiminen pyörösaha, joka identifioidaan tyypin ja erityisen tunnistuskoodin *1) perusteella, on kaikkien direktiivien *2) ja standardien *3) asiaankuuluvien vaatimusten mukainen. Tekninen tiedosto kohdassa *4) – katso alta.</p> <p>Eurooppalaisten standardien hallintaelin Euroopan edustustossa on valtuutettu kokoamaan teknisen tiedoston. Ilmoitus on sovellettavissa tuotteeseen kiinnitettynä CE-merkintään.</p>	<p>Čeština</p> <p><b>PROHLÁŠENÍ O SHODĚ S ES</b></p> <p>Prohlašujeme na svou výhradní zodpovědnost, že akku kotoučová píla, identifikovaná podle typu a specifického identifikačního kódu *1), je v souladu se všemi příslušnými požadavky směrnice *2) a norem *3). Technický soubor *4) - viz níže.</p> <p>K sestavení technické dokumentace je oprávněn manažer pro evropské standardy v evropském obchodním zastoupení. Toto prohlášení platí pro výrobek označený značkou CE.</p>
<p>Ελληνικά</p> <p><b>EK ΔΗΛΩΣΗ ΕΝΑΡΜΟΝΙΣΜΟΥ</b></p> <p>Δηλώνουμε με αποκλειστική μας ευθύνη ότι το Διακοπρίονο μπαταρίας, το οποίο προσδιορίζεται από τον τύπο και ειδικό αναγνωριστικό κωδικό *1), είναι σύμφωνο με όλες τις σχετικές απαιτήσεις των Οδηγιών *2) και με τα σχετικά πρότυπα *3). Τεχνικό Αρχείο στο *4) – Δείτε παρακάτω.</p> <p>Ο Διαχειριστής Ευρωπαϊκών Προτύπων στο γραφείο εκπροσώπησης στην Ευρώπη είναι εξουσιοδοτημένος για τη σύνταξη του τεχνικού φακέλου.</p> <p>Η δήλωση ισχύει μόνο για το προϊόν που είναι τοποθετημένη σήμανση CE.</p>	<p>Türkçe</p> <p><b>AT UYGUNLUK BEYANI</b></p> <p>Tip ve özel tanımlanmış koduyla *1) tanımlı Akülü Daire Testerenin direktiflerinin *2) ve standartlarının *3) tüm ilgili gereksinimlerine uygun olduğunu tamamen kendi sorumluluğumuz altında beyan ederiz. Teknik dosya *4) dedir – Aşağıya bakın.</p> <p>Avrupa daki temsilcilik ofisindeki Avrupa Standartları Yöneticisi, teknik dosyayı derlemek için yetkilendirilmiştir.</p> <p>Beyan, üzerinde CE işareti bulunan ürünler için geçerlidir.</p>
<p>*1) C18DBL C347858R</p> <p>*2) 2006/42/EC, 2014/30/EU, 2014/35/EU, 2011/65/EU</p> <p>*3) EN62841-1:2015 EN62841-2-5:2014 EN60335-1:2012+A11:2014 EN60335-2-29:2004+A2:2010 EN55014-1:2006+A1:2009+A2:2011 EN55014-2:1997+A1:2001+A2:2008</p>	
<p>*4) Representative office in Europe <b>Hikoki Power Tools Deutschland GmbH</b> Siemensring 34, 47877 Willich, Germany</p> <p>Head office in Japan <b>Koki Holdings Co., Ltd.</b> Shinagawa Intercity Tower A, 15-1, Konan 2-chome, Minato-ku, Tokyo, Japan</p>	<p>28. 6. 2019 Naoto Yamashiro European Standard Manager</p> <p>28. 6. 2019  A. Nakagawa Corporate Officer</p> 

<p>Română</p> <p><b>DECLARAȚIE DE CONFORMITATE CE</b></p> <p>Declarăm pe propria răspundere că Ferăstrăul circular cu acumulator, identificat după tipul și codul de identificare specific *1), este în conformitate cu toate cerințele relevante ale directivelor *2) și ale standardelor *3). Fișier tehnic la *4) – Vezi mai jos.</p> <p>Managerul standardelor europene de la biroul reprezentanței din Europa este autorizat să întocmească dosarul tehnic.</p> <p>Declarația se referă la produsul pe care este aplicat semnul CE.</p>	<p>Български</p> <p><b>ЕО ДЕКЛАРАЦИЯ ЗА СЪОТВЕТСТВИЕ</b></p> <p>Декларираме на своя собствена отговорност, че Безщичният циркулярен трион, идентифициран по тип и специален идентификационен код *1), е в съответствие с всички съответни изисквания на директивите *2) и стандартите *3). Техническо досие в *4) - Вижте по-долу.</p> <p>Мениджърът по европейските стандарти в представителния офис в Европа е упълномощен да съставя техническото досие.</p> <p>Декларацията е приложима за продукта, който има поставена CE маркировка.</p>
<p>Slovenščina</p> <p><b>ES IZJAVA O SKLADNOSTI</b></p> <p>Na lastno odgovornost izjavljamo, da je Akumulatorska krožna žaga, označena z vrsto in posebno identifikacijsko kodo *1), v skladu z vsemi ustreznimi zahtevami direktiv *2) in standardov *3). Tehnična dokumentacija pod *4) – glejte spodaj.</p> <p>Upravitelj evropskih standardov na predstavnstvu v Evropi je pooblaščen za pripravo tehnične dokumentacije.</p> <p>Declaračija je označena na izdelku s pritrjeno oznako CE.</p>	<p>Srpski</p> <p><b>EZ DEKLARACIJA O USAGLAŠENOSTI</b></p> <p>Pod punom odgovornošću izjavljujemo da je Bežična cirkularna testera, identifikovana prema tipu i specifičnom identifikacionom kodu *1), u skladu sa svim relevantnim zahtevima direktiva *2) i standardima *3). Tehnička datoteka pod *4) - Pogledajte dole.</p> <p>Direktor za evropske standarde u kancelariji predstavnstva u Evropi je odgovoran za sastavljanje tehničke dokumentacije.</p> <p>Declaračija je primenljiva na proizvod na koji je stavljena CE oznaka.</p>
<p>Slovenčina</p> <p><b>ES VYHLÁSENIE O ZHODE</b></p> <p>Týmto vyhlasujeme na vlastnú zodpovednosť, že výrobok Aku kotúčová píla identifikovaný podľa typu a špecifického identifikačného kódu *1) je v zhode so všetkými príslušnými požiadavkami smerníc *2) a noriem *3). Technický súbor v *4) – Pozrite nižšie.</p> <p>Manažér európskych noriem na zastupujúcom úrade v Európe má oprávnenie na zostavovanie technickej dokumentácie.</p> <p>Toto vyhlásenie sa vzťahuje na výrobok označený značkou CE.</p>	<p>Hrvatski</p> <p><b>EZ IZJAVA O SUKLADNOSTI</b></p> <p>Izjavljujemo pod vlastitom odgovornošću da je Bežična cirkularna píla, identificirana prema vrsti i posebnom identifikacijskom kodu *1), u skladu sa svim relevantnim zahtjevima direktiva *2) i standarda *3). Tehnička dokumentacija na *4) - Vidi dolje.</p> <p>Menadžer za europske standarde u europskom predstavnstvu tvrtke ovlašten je za sastavljanje tehničke dokumentacije.</p> <p>Izjava se primjenjuje na proizvod na kojem je stavljena CE oznaka.</p>
<p>*1) C18DBL C347858R</p> <p>*2) 2006/42/EC, 2014/30/EU, 2014/35/EU, 2011/65/EU</p> <p>*3) EN62841-1:2015 EN62841-2-5:2014 EN60335-1:2012+A11:2014 EN60335-2-29:2004+A2:2010 EN55014-1:2006+A1:2009+A2:2011 EN55014-2:1997+A1:2001+A2:2008</p>	
<p>*4) Representative office in Europe <b>Hikoki Power Tools Deutschland GmbH</b> Siemensring 34, 47877 Willich, Germany</p> <p>Head office in Japan <b>Koki Holdings Co., Ltd.</b> Shinagawa Intercity Tower A, 15-1, Konan 2-chome, Minato-ku, Tokyo, Japan</p>	<p>28. 6. 2019 Naoto Yamashiro European Standard Manager</p> <p>28. 6. 2019  A. Nakagawa Corporate Officer</p>