

# MOE25X

**FORNI A MICROONDE**  
*MANUALE DI ISTRUZIONI*

IT

**MICROWAVE OVENS**  
*USER INSTRUCTIONS*

EN

**MIKROBØLGEENERGI**  
*BRUGERVEJLEDNING*

DK

**MIKROWELLENHERD**  
*BEDIENUNGSANWEISUN*

DE

**HORNOS MICROONDAS**  
*MANUAL DE INSTRUCCIONES*

SP

**MIKROAALTOUUNI**  
*OHJEKÄSIKIRJA*

FI

**FOURS A MICRO-ONDES**  
*MANUEL D'INSTRUCTIONS*

FR

**MAGNETRON OVEN**  
*GEBRUIKERSHANDLEIDING*

NL

**MIKROBØLEEENEREI**  
*BRUKSANVISNING*

NO

**KUCHENKA MIKROFALOWA**  
*INSTRUKCJA OBSŁUGI*

PL

**FORNOS MICROONDAS**  
*MANUAL DE INSTRUÇÕES*

PT

**МИКРОВОЛНОВАЯ ПЕЧЬ**  
*ИНСТРУКЦИЯ ПО ЭКСПЛУАТАЦИИ*

RU

**MIKROVÅGSENERGI**  
*BRUKSANVISNING*

SV

**فرن ميكروويف**  
**كتيب التعليمات**

AR

# MIKROVÅGSUGN

MIKROVÅGSUGN MED GRILLFUNKTION

MODELL:MOE25X

## Säkerhetsinstruktioner

### FÖRSIKTIGHETSÅTGÄRDER FÖR ATT UNDVIKA

### EXPONERING FÖR ALLTFÖR MYCKET MIKROVÅGSENERGI

- Försök inte att använda apparaten med luckan öppen eftersom det kan leda till skadlig exponering för mikrovågsenergi. Det är viktigt att du inte tar sönder eller manipulerar apparatens säkerhetsanordningar.
- Placera inga föremål mellan apparatens framsida och lucka. Låt inte smuts eller rester av rengöringsmedel ansamlas på tätande ytor.
- VARNING: Om luckan eller dess tätningar skadas får apparaten inte användas förrän den har reparerats av behörig servicepersonal.

## BILAGA

- Om apparaten inte underhålls och hålls ren kan dess ytor försämras. Detta kan förkorta apparatens livslängd och leda till farliga situationer.

## TEKNISKA SPECIFIKATIONER

Spänning:	230V ~
Frekvens:	50Hz
Effekt in (mikrovågor):	1450W
Effekt in (grill):	1100W
Effekt ut:	900 W
Utvändiga mått (HxBxD):	304 x 514 x 428 mm
Ugnskapacitet:	25 liter
Tillagning:	Roterande tallrik, Ø 315 mm
Nettovikt:	Ca 16,2 kg

## SÄKERHETSANVISNINGAR

- **VIKTIGT!** LÄS INSTRUKTIONERNA NOGGRANT INNAN MIKROVÅGSUGNEN ANVÄNDS OCH SPARA DEM FÖR FRAMTIDA BRUK.
- **Viktigt!** För att undvika risk för brand, elektrisk stöt, olycka eller överexponering för mikro vågsenergi ska de viktiga säkerhetsanvisningarna följas vid användningen av apparaten.
- **FARA!** Risk för elektrisk stöt! Vidröring av inre komponenter kan orsaka allvarlig personskada eller dödsfall. Montera inte isär denna apparat.
- **Varning!** Risk för elektrisk stöt. Felaktig användning av apparaten kan resultera i elektrisk stöt. Anslut inte mikro vågsugnen till ett vägguttag förrän det är korrekt installerat och jordat.
- Försök inte använda ugnen med öppen lucka, eftersom användning av öppen ugn kan leda till exponering för skadliga nivåer mikro vågsenergi. Det är viktigt att inte manipulera med luckans säkerhetsspärrar.
- Placera inte några föremål mellan ugnen och luckan, och låt inte matrester eller rester av rengöringsmedel ansamlas på de ytor där luckan sluter tätt mot ugnen.
- Använd inte ugnen om den är skadad. Det är särskilt viktigt att ugnsluckan kan stängas ordentligt.
- **Varning!** Om luckan eller luckans tätning är skadade får inte ugnen användas innan den reparerats av behörig elektriker eller annan kvalificerad person.
- Ugnen får inte justeras eller repareras av andra än behörig elektriker eller annan kvalificerad person.
- Bristande rengöring kan leda till att apparatens ytor skadas och kan påverka dess livslängd negativt samt leda till farliga situationer.
- **Varning!** Vätskor och livsmedel får inte upphettas i slutna kärl då det finns risk för explosion.

- **Varning!** Det är förenat med fara för personer utan kunskap och behörighet att utföra service eller reparationer som innebär avlägsnande av något hölje som skyddar mot exponering av mikrovågsenergi.
- Denna apparat får användas av barn från 8 år och personer med begränsad fysisk, sensorisk eller mental kapacitet eller bristande erfarenhet och kunskap om de instrueras eller får hjälp med hur de ska använda apparaten på ett säkert sätt och inser de risker som kan uppkomma.
- Barn får inte leka med apparaten.
- Rengöring och användarunderhåll får endast utföras av barn om de hålls under uppsikt
- Ugnen ska rengöras regelbundet och matrester ska avlägsnas.
- Använd endast kärl och redskap som lämpar sig för användning i mikrovågsugnar.
- Då du värmer mat i plast- eller papperskärl, var speciellt uppmärksam på grund av risk för antändning.
- Mikrovågsugnen är avsedd för uppvärmning av mat och dryck. Att torka livsmedel eller kläder och värma upp t.ex. vetekuddar eller liknande kan leda till risk för personskador, antändning eller brand.
- Om rök upptäcks ska mikrovågsugnen stängas av och stickkontakten dras ur vägguttaget. Håll luckan stängd för att kväva eventuella lågor.
- Låt inte livsmedlen överhettas.
- Använd inte ugnen till förvaring av t.ex. bröd, kakor och liknande.
- Avlägsna tillslutare av ståltråd och metallhandtag från kärl/påsar av plast eller papper innan de placeras i ugnen.

- Installera och placera denna ugn enligt de medföljande installationsanvisningarna. Det ska finnas minst 30cm utrymme ovanför ugnen. Baksidan av ugnen ska placeras mot en vägg.
- **Warning!** Placera inte mikrovågsugnen ovanför en spis eller någon annan apparat som avger värme. Om den installeras nära eller ovanför en värmekälla kan ugnen skadas.
- Okokta ägg i skal och hela kokta ägg får inte värmas i mikrovågsugn då de kan explodera även efter att uppvärmningen har upphört.
- Apparaten är endast avsedd för hushållsbruk och liknande användning, exempelvis i följande miljöer:
  - Personalutrymmen i butiker, på kontor och liknande arbetsmiljöer.
  - Bondgårdar.
  - Av gäster på hotell, motell, bed- & breakfast och andra typer av boende.
- Om apparatens elkabel är skadad måste den bytas ut av behörig elektriker eller annan motsvarande kvalificerad person.
- Apparaten är endast avsedd för inomhusbruk. Förvara eller använd inte apparaten utomhus.
- Använd inte denna ugn i närheten av vatten, i fuktiga miljöer eller i närheten av en swimmingpool.
- Apparatens ytor kan bli heta under användning. Kontrollera att elkabeln inte kommer i kontakt med de heta ytorna. Ugnens ventilationsöppningar får inte täckas.
- Kontrollera att elkabeln inte hänger över några vassa kanter på t.ex. ett bord.
- Innehållet i barnmatsburkar och nappflaskor ska blandas eller omskakas ordentligt efter uppvärmning. Kontrollera temperaturen noggrant för att undvika brännskador.

- Dryck som värms i mikrovågsugn kan resultera i att drycken börjar koka först senare då kärlet redan tagits ut ur ugnen. Var försiktig då du handskas med kärlet.
- Apparaten får inte användas tillsammans med en extern timer eller ett separat system som styrs med fjärrkontroll.
- **Varning!** Apparaten och dess delar blir varma vid användning. Undvik beröring av de varma delarna. Barn ska hållas borta från de varma delarna.
- **Varning!** När ugnen används i kombinationsläget genereras mycket höga temperaturer. Barn får därför inte använda ugnen i detta läge utan tillsyn.
- Placera inte mikrovågsugnen i ett skåp. Den ska placeras fristående då den inte är testad för inbyggnad.
- Kontrollera att vägguttagets spänning motsvarar den spänning som anges på apparaten.
- Anslut apparaten till ett jordat vägguttag.
- Använd endast originaldelar i apparaten.
- Dra alltid stickkontakten ur vägguttaget då apparaten inte används, innan montering och demontering av delar samt innan rengöring.
- Sänk aldrig ned apparaten i vatten eller annan vätska. Detta kan ge upphov till en elektrisk stöt.



**OBS! Mikrovågsugnens yta kan bli varm när ugnen är i drift.**

## JORDINSTALLATION

- För att minska risken för personskada ska apparaten jordas.
- I händelse av kortslutning minskar jordning risken för elektrisk stöt.
- Apparaten är utrustad med en jordad elkabel samt en jordad stickkontakt. Kontakten måste anslutas till ett korrekt installerat och jordat eluttag.
- Kontakta en behörig elektriker om det föreligger osäkerhet om ugnen är korrekt jordad.
- En separat strömkrets, endast för mikrovågsugnen, rekommenderas.
- Mikrovågsugnen är utrustad med en kort elkabel för att minska risken för att man trasslar in sig i eller snubblar över en lång kabel.
- Vid användning av en förlängningskabel gäller följande:
  - Se till att spänningen på förlängningskabeln motsvarar spänningen på apparaten.
  - Förlängningskabeln och kontakterna måste vara jordade.
  - Förlängningskabeln måste placeras så att den inte hänger över ett bord eller bänk där någon kan snubbla över den eller barn kan nå den.

## MIKROVÅGSUGNENS DELAR

- A. Kontrollpanel
- B. Drivaxel
- C. Roterande ring
- D. Glastallrik
- E. Ugnsfönster
- F. Ugnslucka
- G. Säkerhetsspärrar

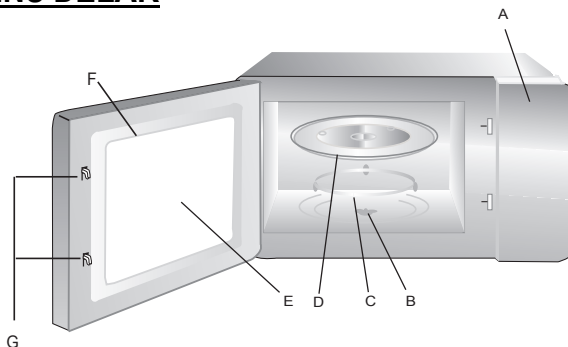



## Grillgaller

- Gallret ska placeras i mikrovågsugnen när grillfunktionen används. Gallret ska ställas på glastallriken.

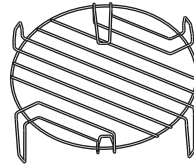

## Glastrallrik

- Glastallriken ska monteras med navsidan nedåt.
- Glastallriken måste alltid kunna rotera fritt. Se till att inga föremål blockerar tallriken.
- Tallriken och den roterande ringen måste alltid vara monterade vid användning av mikrovågsugnen.
- Livsmedel och behållare ska alltid placeras på glastallriken.
- Om glastallriken eller ringen är skadade ska närmaste auktoriserad service center kontaktas.

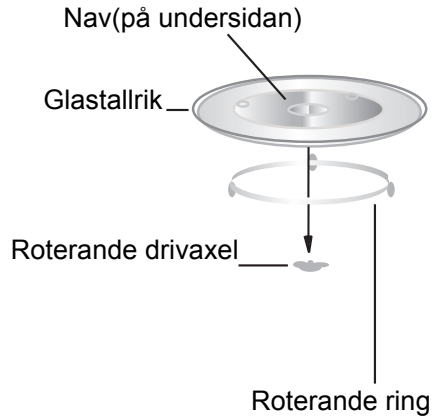

## INSTALLERA MIKROVÅGSUGNEN

- Ta ugnen ur förpackningen och ta bort allt förpackningsmaterial runt om och inne i ugnsutrymmet.
- Kontrollera att ugnen inte har några skador och att luckan är hel. Installera inte ugnen om den är skadad.
- Ta bort skyddsfilm från mikrovågsugnens ytterhölje.
- **OBS! Avlägsna inte det ljusbruna skyddet som sitter inne i ugnsutrymmet för att skydda magnetronen.**

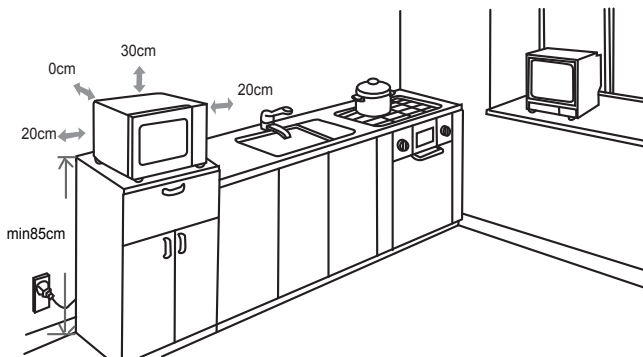

- Placera inte mikrovågsugnen i ett skåp. Den ska placeras fristående då den inte är testad för inbyggnad.
- Installera ugnen på ett jämnt underlag där det finns tillräckligt med fritt utrymme för ventilationsöppningarna.
- Placera inte mikrovågsugnen lägre än 85cm från golvet.
- Baksidan av mikrovågsugnen ska placeras mot en vägg. Det ska finnas minst 30cm utrymme ovanför ugnen och minst 20cm utrymme behövs på varje sida.
- Mikrovågsugnen ska placeras så långt bort som möjligt från TV- och radioapparater. När mikrovågsugnen är igång kan den störa mottagningen.
- Anslut stickkontakten till ett jordat eluttag. Kontrollera att vägguttagets spänning motsvarar den spänning som anges på apparaten.
- **Varning!** Placera inte mikrovågsugnen ovanför en spis eller någon annan apparat som avger värme. Om den installeras nära eller ovanför en värmekälla kan ugnen skadas.
- Täck inte över eller blockera några av ugnens öppningar.
- Avlägsna inte fötterna i botten på mikrovågsugnen.



# ANVÄNDNING

## 1. Inställning av digitalklockan



När mikrovågsugnen ansluts till eluttaget så visar displayen "0:00". En ljudsignal hörs.

1. Tryck på **Clock/Timer** , siffran för timvisning börjar blinka.
2. Vrid "  " för att justera timmarna. Ställ in timme mellan 0-23.
3. Tryck på **Clock/Timer** igen, siffran för minutvisning börjar blinka.
4. Vrid "  " för att justera minuter. Ställ in minut mellan 0-59.
5. Tryck på **Clock/Timer** för att avsluta inställningen av klockan. Kolon mellan timmar och minuter blinkar.

### Notera!

- Om inte tiden ställs in inom 1 minut från det att tidsinställningen startat, kommer den att återgå till föregående inställd tid automatiskt.
- Om ingen tid ställs in kommer displayen visa 0:00.

## 2. Tillagning/uppvärmning

1. Tryck på **Microwave** en gång, displayen visar 90W.
2. Tryck på **Microwave** eller vrid "  " för att välja mikroeffekt. 90W, 270W, 450W, 720W, 900W kommer visas i ordning.
3. Tryck **Start/+30Sec./Confirm** för att bekräfta valet.
4. Vrid "  " för att välja tillagnings-/uppvärmningstid. Tiden går att ställa in från 0:05-95:00.
5. Tryck **Start/+30Sec./Confirm** för att starta tillagning/uppvärmning.



### Tabell för mikrovågseffekt

Display	900W	720W	450W	270W	90W
Effekt i %	100%	80%	50%	30%	10%
Effekt i W	900W	720W	450W	270W	90W
Effektläge	Hög	Medium hög	Medium	Medium låg	Låg

### 3.Grillfunktion

1. Tryck på **Grill/Combi.** en gång, displayen visar G.
2. Tryck **Start/+30Sec./Confirm** för att bekräfta när G visas i displayen.
3. Vrid "  " för att välja grilltid. Tiden går att ställa in från 0:05-95:00.
4. Tryck **Start/+30Sec./Confirm** för att starta tillagningen.
5. När halva grilltiden gått låter en ljudsignal. Öppna dörren och vänd livsmedlet för att uppnå bästa effekt. Stäng dörren och tryck **Start/+30Sec./Confirm** för att återuppta tillagningen. Gör du ingenting när ljudsignalen låter, kommer tillagningen fortsätta utan avbrott.

### 4.Kombinationstillagning mikro+grill

1. Tryck på **Grill/Combi.** en gång, displayen visar G.
2. Tryck på **Grill/Combi.** eller vrid "  " för att stega framåt och välja kombination, C-1 eller C-2.
3. Tryck **Start/+30Sec./Confirm** för att bekräfta när vald kombination visas i displayen.
4. Vrid "  " för att ställa in tiden. Tiden går att justera från 0:05-95:00.
5. Tryck **Start/+30Sec./Confirm** för att starta tillagningen.

**C-1** = 55% tillagning på max mikrovågseffekt + 45% tillagning med grillfunktion. Lämplig för tillagning av t.ex. omelett och bakpotatis.

**C-2** = 36% tillagning på max mikrovågseffekt + 64% tillagning med grillfunktion. Lämplig för tillagning av t.ex. fisk eller gratinerade rätter.

### Tabell för kombinationstillagning

Total tid	C-1 55% mikro + 45% grill	C-2 36% mikro + 64% grill
1 min	33 sek + 27 sek	22 sek + 38 sek
5 min	1 min 39 sek + 1 min 21 sek	1 min 48 sek + 1 min 12 sek
10 min	5 min 30 sek + 4 min 30 sek	3 min 36 sek + 6 min 24 sek
20 min	11 min + 9 min	7 min 12 sek + 12 min 48 sek
40 min	22 min + 18 min	14 min 24 sek + 25 min 36 sek
80 min	44 min + 36 min	28 min 48 sek + 51 min 12 sek

## 5.Snabbstart

1. Tryck på **Start/+30Sec./Confirm** för att värma på maxeffekt i 30 sekunder. Uppvärmningen startar direkt.
2. Varje tryck på **Start/+30Sec./Confirm** ökar uppvärmningstiden med 30 sekunder. Detta kan göras när som helst medan uppvärmning pågår. Max tid är 95 minuter.
3. Uppvärmningen kan avbrytas med ett tryck på **Stop/Clear** eller genom att öppna luckan.
4. Uppvärmningen kan därefter återupptas genom att trycka på **Start/+30Sec./Confirm** igen.
5. Vill man istället avsluta uppvärmningen trycker man på **Stop/Clear** en gång till efter att man avbrutit.

## 6.Upptining efter vikt

1. Tryck på **Weight Defrost** , displayen visar 100g.
  2. Vrid "  " för att välja vikt. Vikten går att justera mellan 100-2000g.
  3. Tryck **Start/+30Sec./Confirm** för att påbörja upptiningen.
- OBS!** Tänk på att olika livsmedel har olika upptiningstider. Håll uppsikt över livsmedlet under upptiningen och avbryt tidigare om det behövs.



## 7. Upptining efter tid

1. Tryck på **Time Defrost** , displayen visar 0:00.
  2. Vrid "  " för att välja tid. Tiden går att ställa in mellan 0:05-95:00.
  3. Tryck **Start/+30Sec./Confirm** för att påbörja upptiningen.
- OBS!** Tänk på att olika livsmedel har olika upptiningstider. Håll uppsikt över livsmedlet under upptiningen och avbryt tidigare om det behövs.

## 8.Timerfunktion

1. Tryck på " **Clock/Timer** " knappen två gånger, displayen visar 00:00 och timersymbolen tänds.
2. Vrid på funktionsknappen till önskad inställning (max 95 minuter).
3. Tryck på **Start/+30Sec./Confirm** knappen för att starta nedräkningen (timersymbolen blinkar). När inställd tid passerat piper mikrovågsugnen fem gånger och displayen återgår därefter till att visa aktuell tid.

## 9. Autoprogram



1. Vrid "  " medurs för att välja program, A-1 till A-10. Se tabellen nedan.
2. Tryck **Start/+30Sec./Confirm** för att bekräfta valet.
3. Vrid "  " för att ställa in livsmedlets vikt.
4. Tryck **Start/+30Sec./Confirm** för att bekräfta valet och starta tillagningen.
5. När tillagningen avslutas låter en ljudsignal fem gånger.

## 10. Tillagning i flera steg

Med denna funktion kan man ställa in två tillagningssätt efter varandra, t.ex. upptining följt av tillagning eller tillagning följt av grill. En ljudsignal låter när det första tillagningssteget övergår till nästa.

**Notera!** Vid tillagning i flera steg kan inte Autoprogram användas som ett av stegen.

**Exempel:** Om livsmedlet ska tinas upp i 5 min och sedan tillagas vid 270W av mikroeffekten i 7 min ska följande inställningar göras:

1. Tryck på **Time Defrost**, displayen visar 0:00.
2. Vrid "  " för att ställa in upptiningstiden till 5 minuter.
3. Tryck på **Microwave** en gång.
4. Vrid "  " för att välja 270W mikroeffekt, displayen visar 270W.
5. Tryck **Start/+30Sec./Confirm** för att bekräfta.
6. Vrid "  " för att ställa in tillagningstiden till 7 minuter.
7. Tryck **Start/+30Sec./Confirm** för att starta tillagningen.

## Tabell för Autoprogram

Program	Vikt (g)	Display
A-1 Pizza	200g	200
	400g	400
A-2 Potatis	200g	200
	400g	400
	600g	600
A-3 Kött	250g	250
	350g	350
	450g	450
A-4 Fisk	250g	250
	350g	350
	450g	450
A-5 Grönsaker	200g	200
	300g	300
	400g	400
A-6 Dryck	1(om 120ml)	1
	2(om 240ml)	2
	3(om 360ml)	3
A-7 Pasta	50g	50
	100g	100
A-8 Popcorn	50g	50
	100g	100
A-9 Tårta	1 Cup	1
A-10 Kyckling	400g	400
	600g	600
	1000g	1000
	1200g	1200

## 11.Kontrollfunktion

- I tillagningsläge, grill eller kombinerad tillagning, tryck **Microwave** **Grill/Combi**. Den aktuella effekten visas i displayen i 2-3 sekunder.
- I tillagningsläge, tryck **Clock/Timer** för att kontrollera aktuell tid. Tiden visas i 2-3 sekunder.

## 12.Barnsäkerhetslås

Använd denna funktion för att förhindra att barn leker med ugnen utan vuxens uppsikt.

- Låsa: När mikrovågsugnen är i vänteläge, tryck **Stop/Clear** i 3 sekunder. En lång ljudsignal låter för att ange att barnsäkerhetslåset är aktiverat. På displayen visas Ugnen kan inte användas så länge barnlåset är inställt.
- Låsa upp: När mikrovågsugnen är i låst läge, tryck **Stop/Clear** i 3 sekunder. En lång ljudsignal låter för att ange att barnsäkerhetslåset är inaktiverat. Ugnen kan användas igen.

## RENGÖRING OCH UNDERHÅLL

- Ugnen ska rengöras regelbundet och matrester ska avlägsnas.
- Dra stickkontakten ur eluttaget innan rengöring påbörjas.
- Använd en fuktig trasa för rengöring av ugnens insida.
- Rengör de lösa delarna med vatten och diskmedel.
- Luckan, tätningslisterna och närliggande delar ska försiktigt rengöras med en fuktig trasa.
- Mikrovågsugnens ytterhölje kan torkas av med en lätt fuktad trasa vid behov.
- Använd inte frätande eller slipande rengöringsmedel eller vassa föremål eftersom det kan skada mikrovågsugnen och dess ytskikt.
- Bristande rengöring kan leda till att apparatens ytor skadas och kan påverka dess livslängd negativt samt leda till farliga situationer.



## MATERIAL SOM ÄR LÄMPLIGA ATT ANVÄNDA I MIKROVÅGSUGN

<b>Material</b>	<b>Kommentar</b>
Aluminiumfolie	Endast för övertäckning. Små bitar kan användas för att täcka över tunna partier av kött eller fågel för att förhindra att de tillagas för länge. Folien bör vara minst 2,5cm från ugnsväggarna annars finns risk för gnistbildning.
Porslin	Endast mikrovågssäker. Följ tillverkarens instruktioner. Använd inte skadat eller sprucket gods.
Glasburkar	Ta alltid av locket. Använd endast för uppvärmning. De flesta glasburkar är inte värmetåliga och kan gå sönder.
Glas	Endast värmetåligt, ugnssäkert glas. Kontrollera att det inte finns någon metalldekor. Använd inte kantstött eller sprucket glas.
Stekpåsar	Följ tillverkarens instruktioner. Använd inte påsförslutare i metall. Perforera påsen så att ånga kan komma ut.
Papperstallrikar och muggar	Endast för tillagning/uppvärmning under kort tid. Lämna inte utan uppsikt under tillagning.
Hushållspapper	För att täcka mat som ska värmas och för att absorbera fett. Endast för kortvarig användning under uppsikt
Bakplåtspapper	För övertäckning för att förhindra stänk och bevara fuktighet.
Plast	Endast mikrovågssäker. Följ tillverkarens instruktioner. Bör vara märkt "Mikrovågssäker". Vissa plastkärl mjuknar när livsmedlet inuti blir varmt. "Kokpåsar" och tätt slutna plastpåsar bör perforeras för att ventileras.
Plastfolie	Endast mikrovågssäker. Använd för att täcka över mat under tillagning och bevara fuktighet. Låt inte plastfolien komma i kontakt med maten.
Termometrar	Endast mikrovågssäkra.

## MATERIAL SOM INTE ÄR LÄMPLIGA ATT ANVÄNDA I MIKROVÅGSUGN

<b>Material</b>	<b>Kommentar</b>
Aluminiumformar	Kan orsaka gnistbildning. Flytta över livsmedlen till ett mikrovågssäkert kärl.
Livsmedelsförpackning med metallhandtag	Kan orsaka gnistbildning. Flytta över livsmedlen till ett mikrovågssäkert kärl.
Kärl/redskap i metall eller med metalldekor	Metall avskärmar livsmedlen från mikrovågsenergin. Metalldekor kan orsaka gnistbildning.
Påsförslutare i metall	Kan orsaka gnistbildning vilket kan leda till brand i ugnen.
Papperspåsar	Kan orsaka brand i ugnen.
Skumplast	Materialet kan smälta eller förorena livsmedlen/drycken när de utsätts för höga temperaturer.
Trä	Materialet torkar ur när det används i mikrovågsugn och kan spricka.

## FELSÖKNING

<b>Normala problem</b>	
Mikrovågsugnen stör radio- och TV-mottagningen	Mottagningen kan störas när mikrovågsugnen är igång. Det påminner om den störning som kan uppstå när man använder hushållsapparater som t.ex. mixer, dammsugare, fläktar. Det är helt normalt.
Svag ugnsbelysning	Vid tillagning på låg effekt kan ugnsbelysningen bli svag. Det är normalt.
Kondens på luckan och varm luft kommer ur ventilerna	Vid tillagning bildas det ånga och det mesta av ångan kommer ut ur ventilationsöppningarna. En del ånga kan dock samlas på svala ytor som t.ex. ugnsluckans insida. Det är normalt.
Ugnen startades av misstag utan livsmedel	Mikrovågsugnen får inte användas utan livsmedel. Det är mycket farligt, då radiovågorna måste tas upp av något. Stäng genast av mikrovågsugnen.

<b>Problem</b>	<b>Möjlig orsak</b>	<b>Åtgärd</b>
Mikrovågsugnen startar inte	Stickkontakten sitter inte ordentligt i eluttaget.	Dra ur kontakten. Vänta i 10 sekunder och sätt sedan i den igen.
	En säkring har gått eller en jordfelsbrytare har brutit strömmen.	Byt ut säkringen eller återställ jordfelsbrytaren. Vid behov kontakta en behörig elektriker.
	Fel på eluttaget.	Testa eluttaget genom att ansluta en annan elektrisk apparat.
Ugnen värmer inte livsmedlen	Luckan är inte helt stängd.	Stäng luckan helt.
Glastallriken låter när mikrovågsugnen är påslagen	Roterande ringen, tallriken eller ugnens botten är inte ordentligt rengjorda.	Rengör delarna enligt anvisningarna under rubriken "Rengöring och underhåll".

Kontakta behörig servicetekniker om inget av detta löser problemet. Försök inte justera eller reparera ugnen på egen hand.

## REKLAMATIONSRÄTT

- Enligt gällande lag ska produkten vid reklamation lämnas in på inköpsstället och kvitto i original bifogas.
- Användaren är ansvarig för skador som uppstår på produkten om produkten används till ändamål den inte är avsedd för eller om bruksanvisningen inte följs. Reklamationsrätten upphör i sådant fall att gälla.



Symbolen anger att denna produkt inte får slängas bland de vanliga hushållssoporna inom EU. För att förhindra eventuella miljö- eller personsador på grund av okontrollerad avfallshantering ska produkten återvinnas på ett ansvarsfullt sätt som främjar en hållbar återanvändning av materialresurser. Om du vill återlämna din begagnade apparat ska du använda befintliga återvinnings- och insamlingssystem eller kontakta återförsäljaren där produkten köptes. De kan ta hand om produkten för säker och miljövänlig återvinning.

